

 AVIONAUT

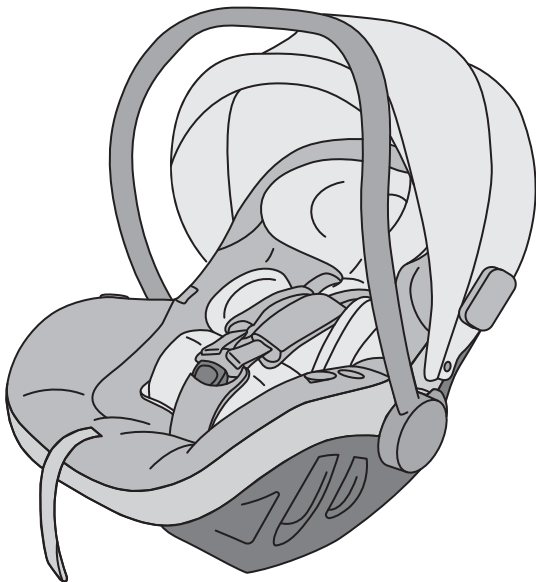

Pixel PRO 2.0 C

40 cm - 86 cm / max. 13 kg

- Инструкция за употреба & Гаранция
- Návod k obsluze & Záruka
- Bedienungsanleitung & Garantie
- Betjeningsvejledning & Garanti
- Οδηγίες χρήσης & Εγγύηση
- User's manual & Warranty
- Instrucciones de uso y Garantía
- Kasutusjuhend ja garantiitingimused
- Käyttöohjeet ja takuu
- Manuel d'utilisation & Garantie
- יוּרָא וְתַרְבּוּחַ הכרדה & תרבווח
- Upute za uporabu i jamstvo
- Használati útmutató és Garancia

- Istruzioni d'uso e Garanzia
- Naudojimo instrukcija ir garantija
- Lietošanas pamācība & garantija
- Bruksanvisning og garanti
- Instrukcja obsługi & Gwarancja
- Manual de instruções & Garantia
- Instruções de utilizar e Garantia
- Руководство по эксплуатации & Гарантия
- Bruksanvisning och garanti
- Návod na obsluhu & Záruka
- Navodila za uporabo in Garancija
- Kullanım Kılavuzu ve Garanti
- Інструкція з експлуатації та гарантія

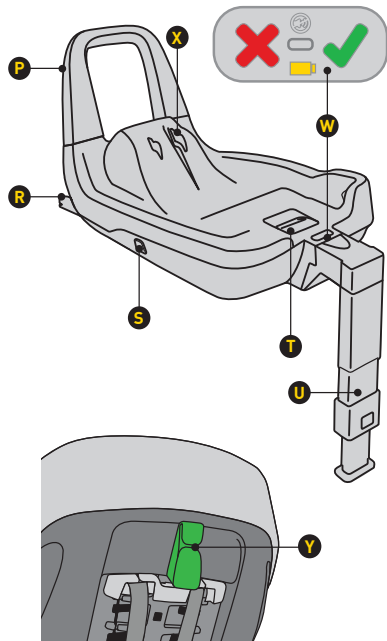
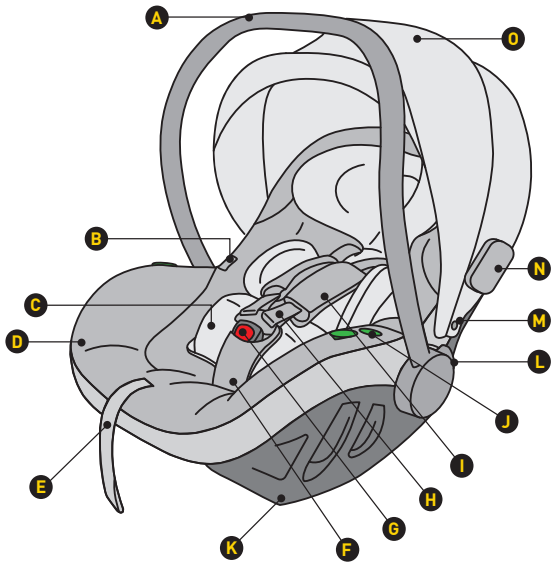

index



8



20



28



29

BG	33	EST	79	LT	122	SE	166
CZ	40	FI	85	LV	128	SK	172
DE	46	FR	91	NO	134	SL	178
DK	53	HEB	98	PL	140	TUR	184
ELL	59	HR	103	PT	146	UA	190
EN	66	HU	109	RO	152		
ES	72	IT	115	RU	159		



1

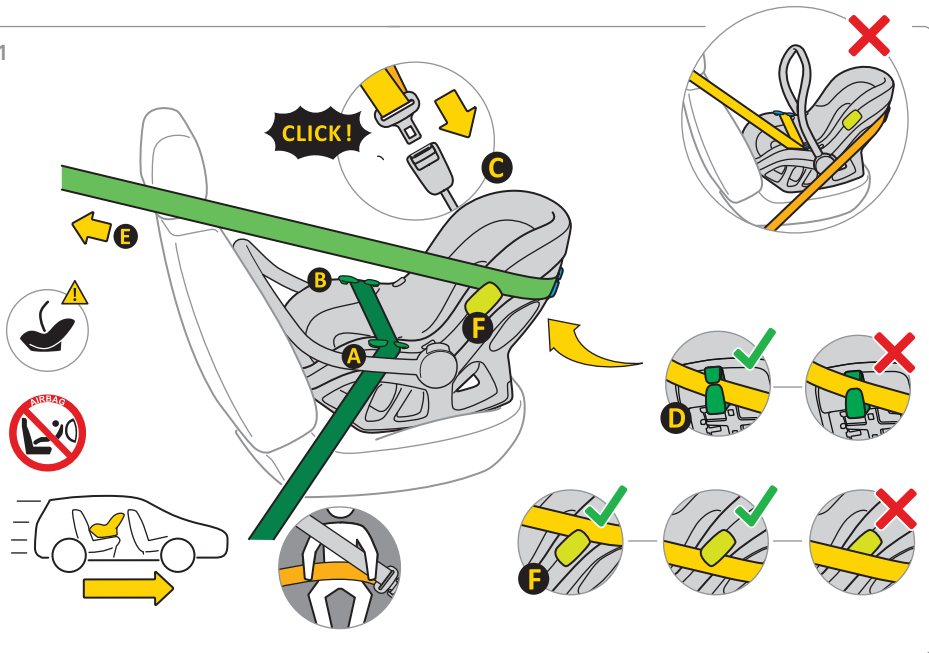

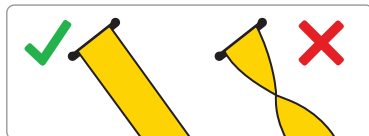
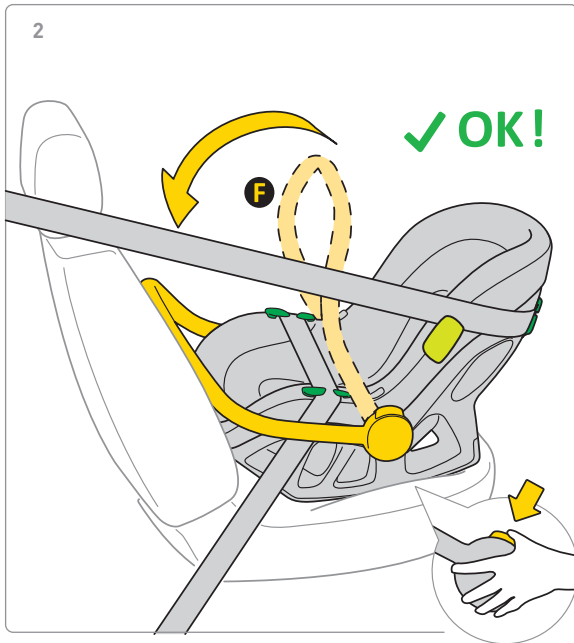



3

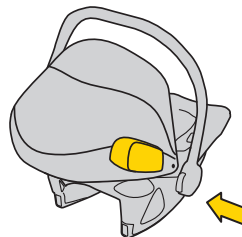
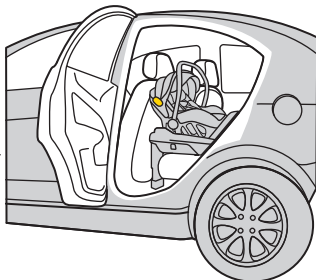
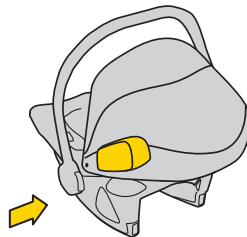
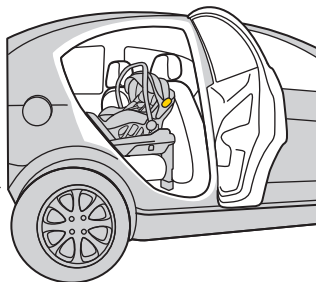

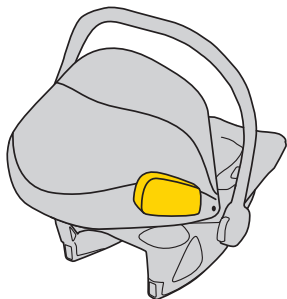
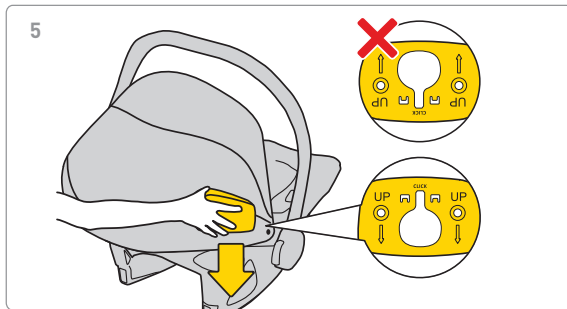
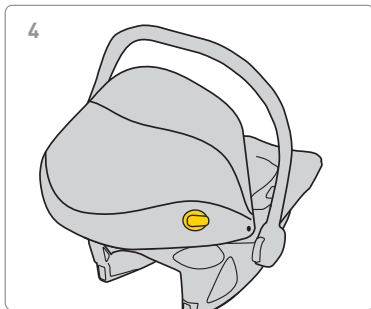

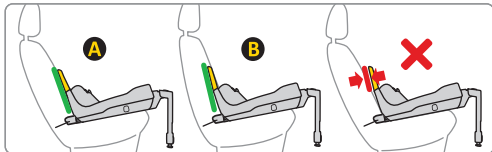
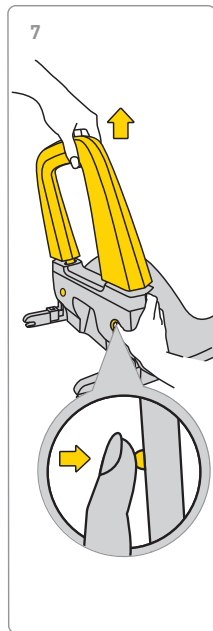
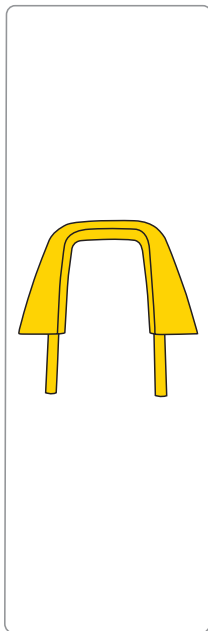
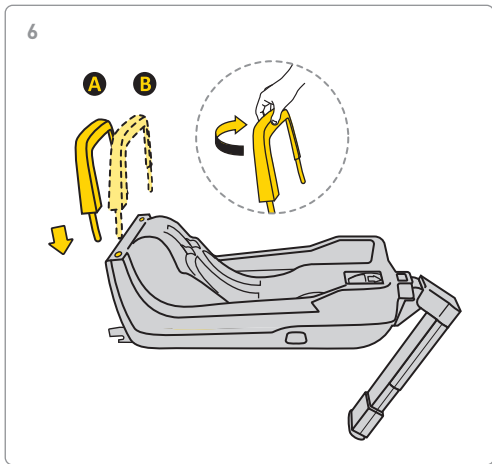

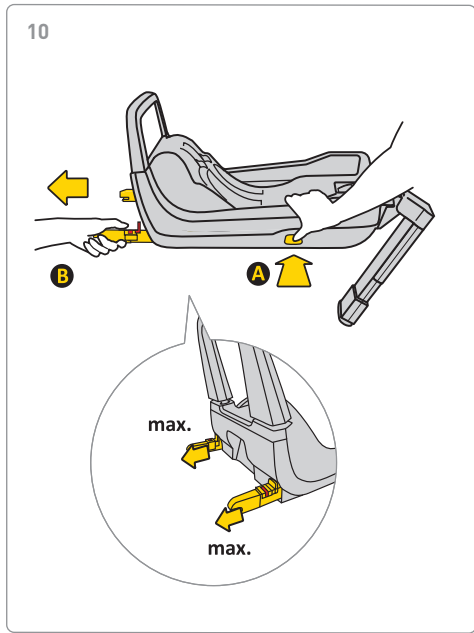
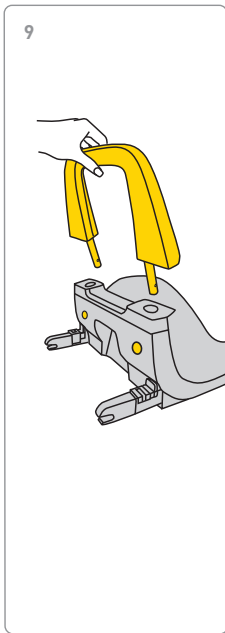
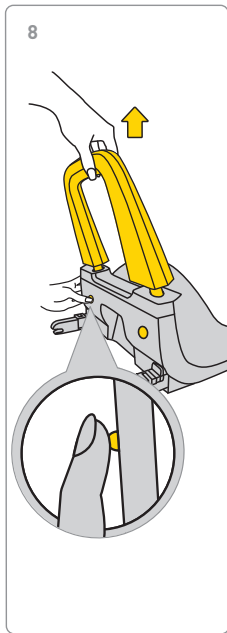

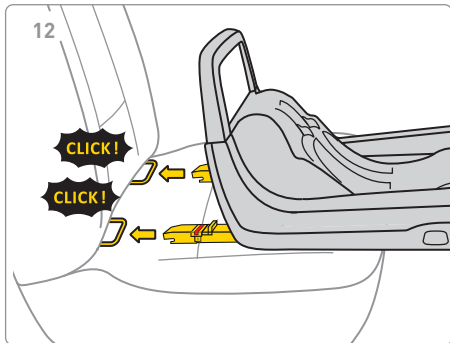
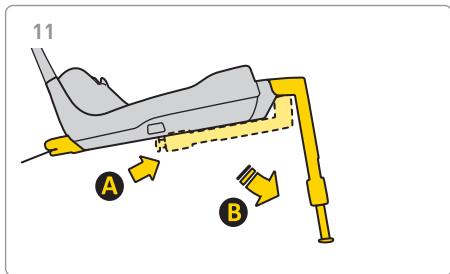



14

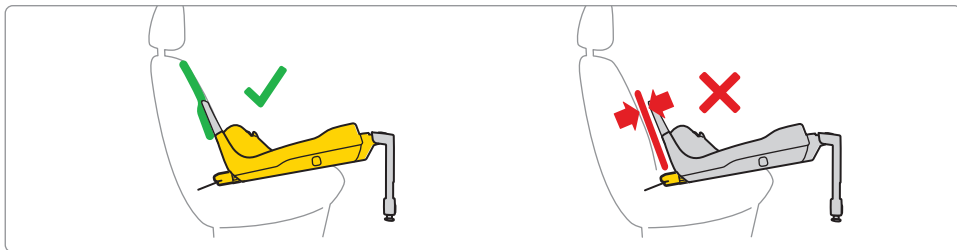
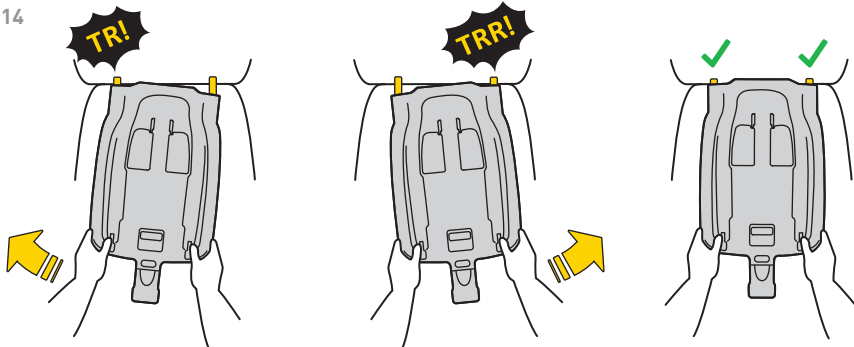



15

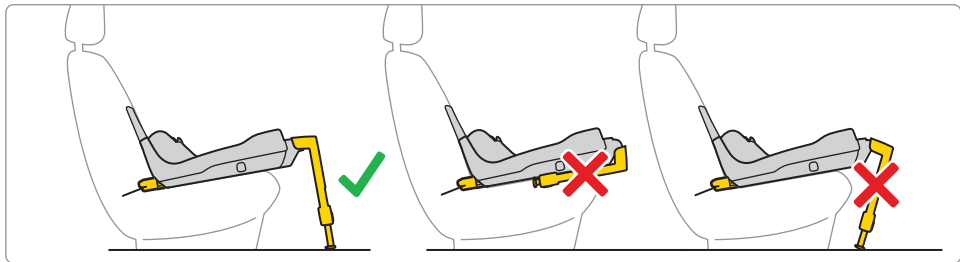
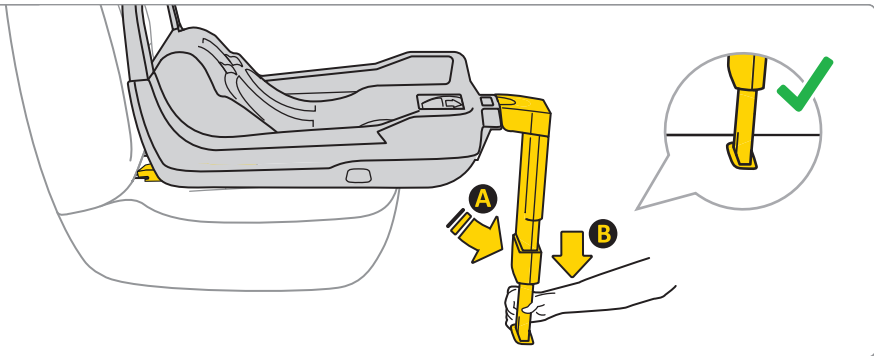

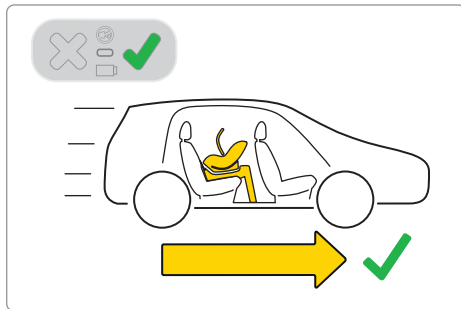
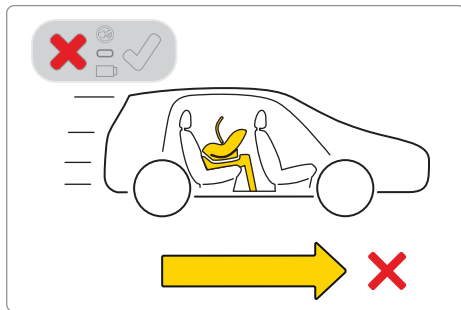
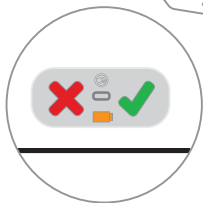
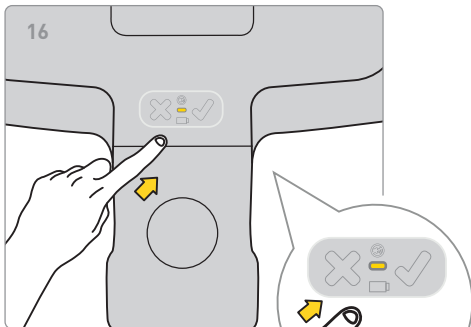



17

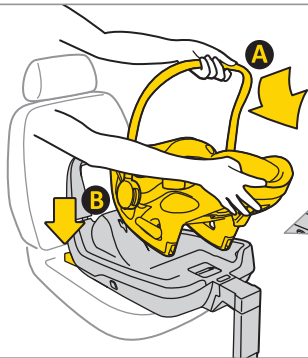

OK!

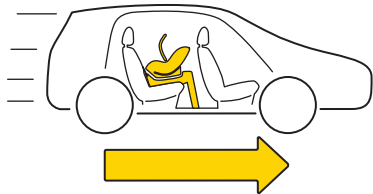



18

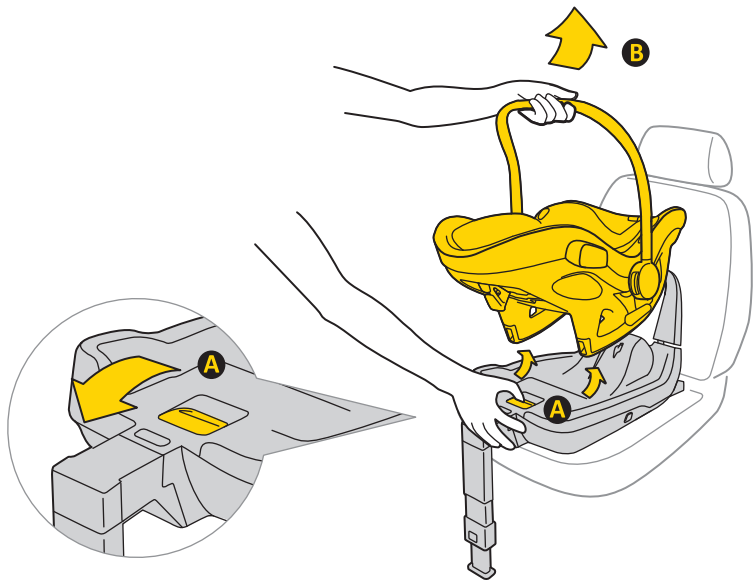

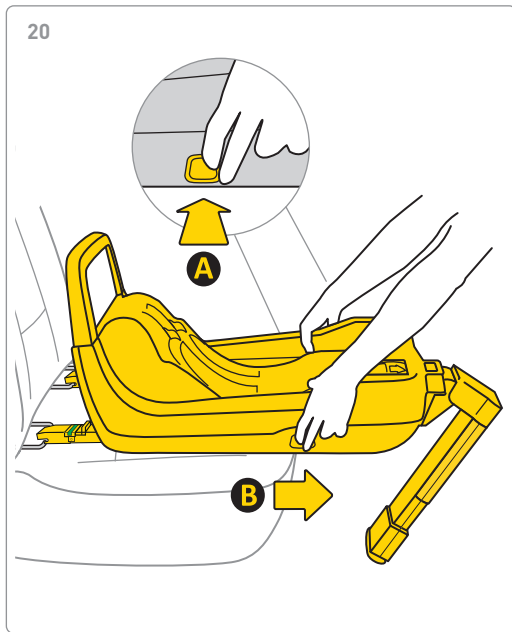
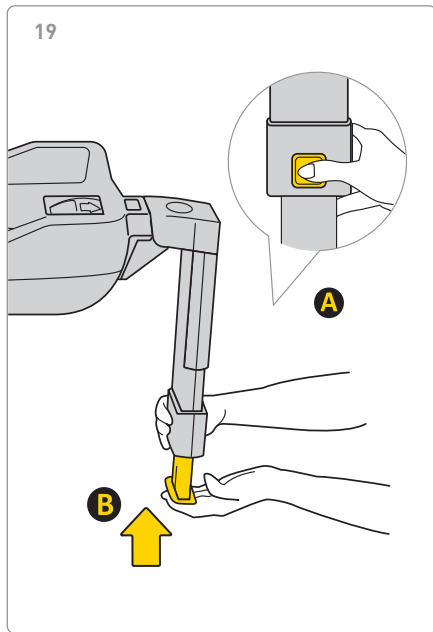

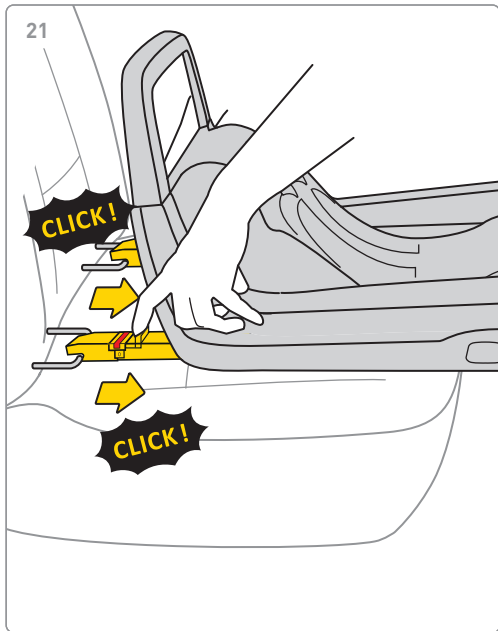

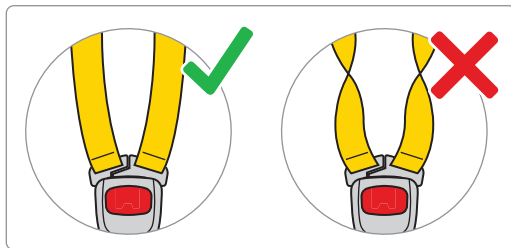
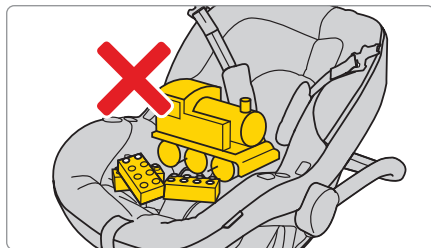
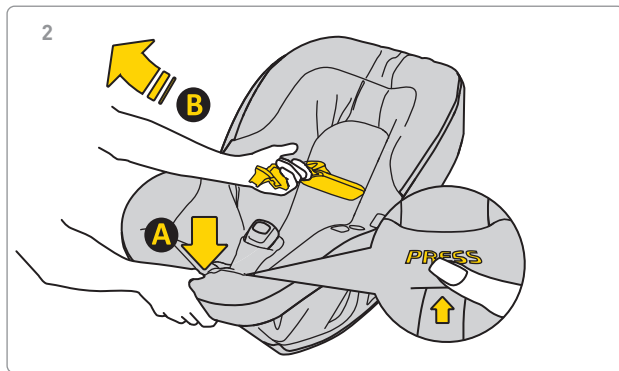
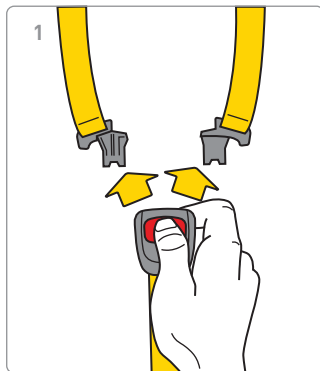

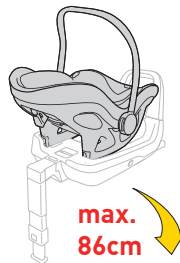
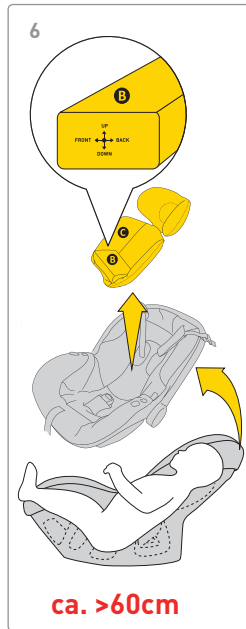
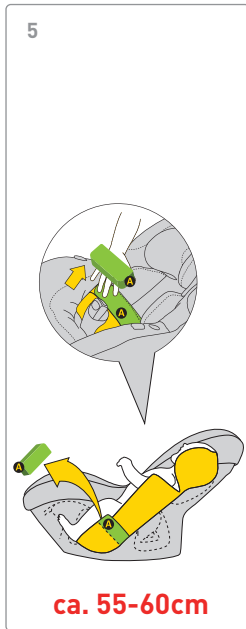
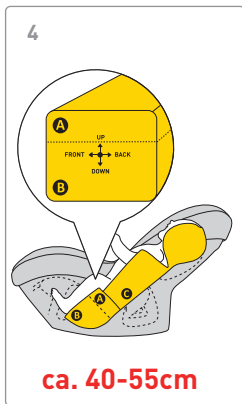
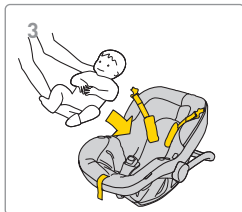



7

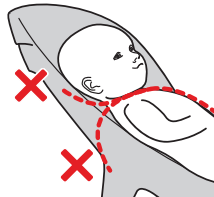
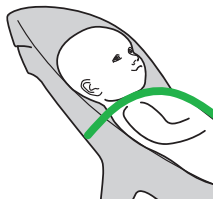
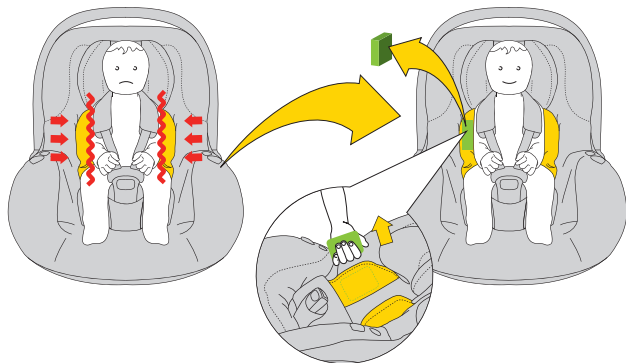

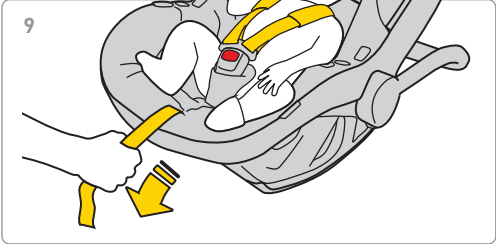
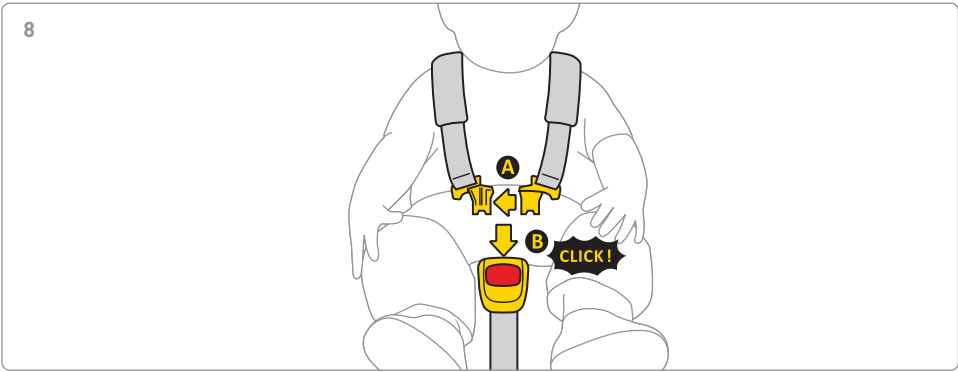



11

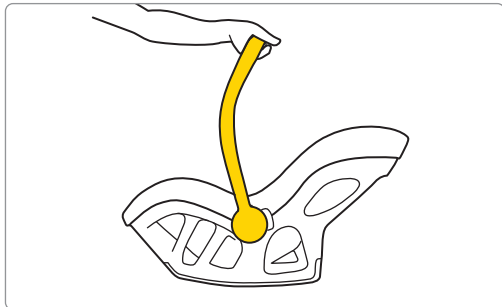
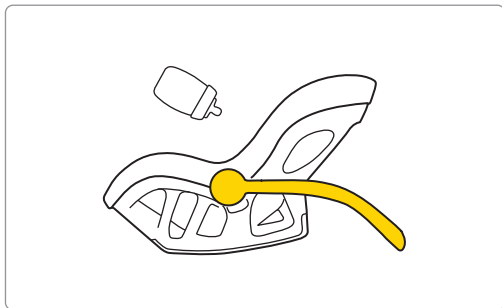
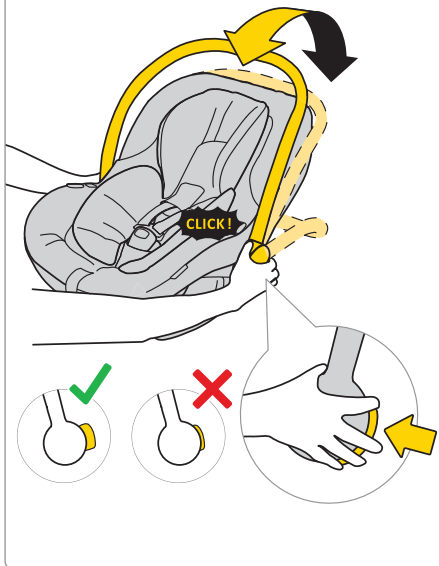



12

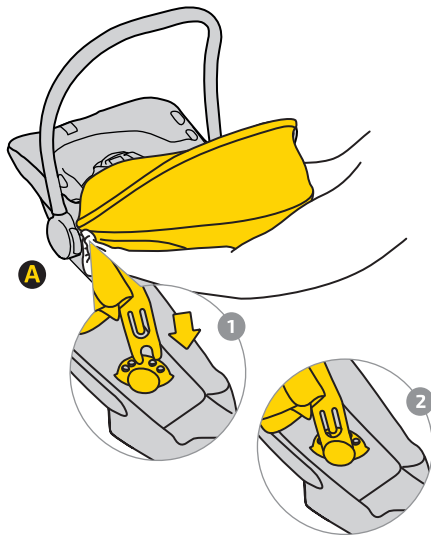

13

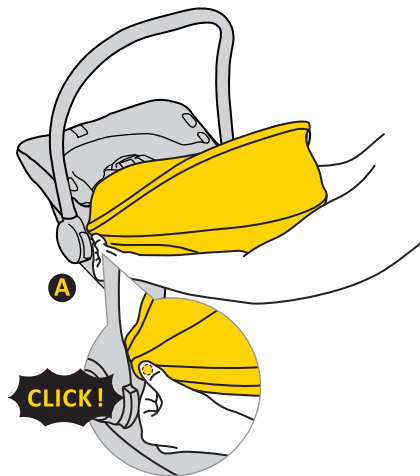



14

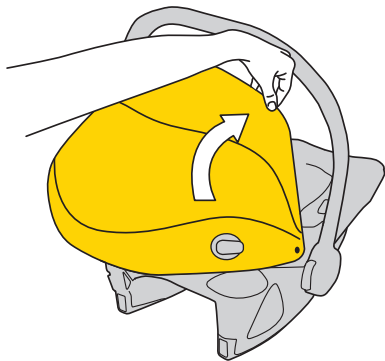

15

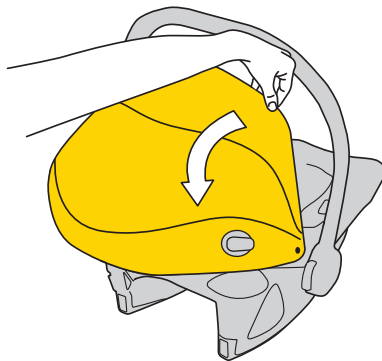



16

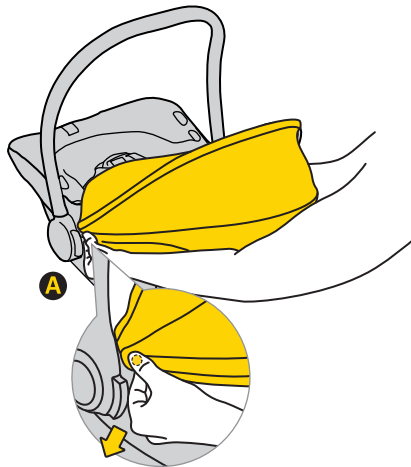

17

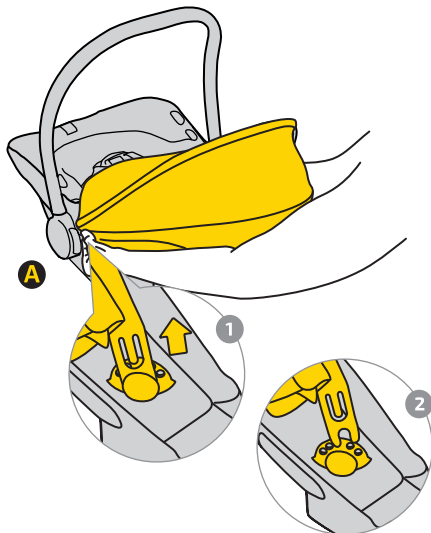

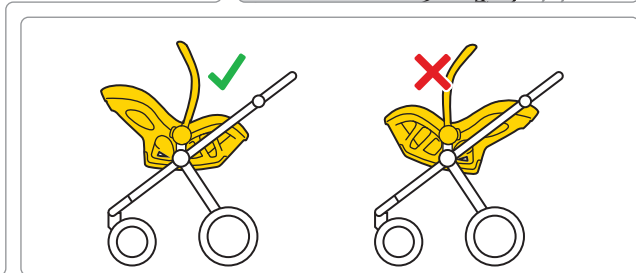
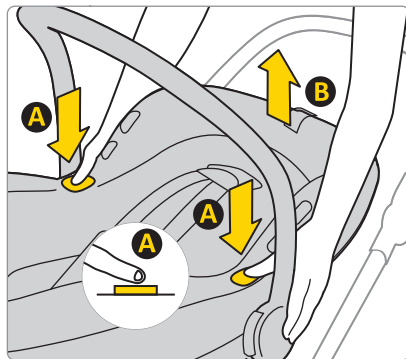

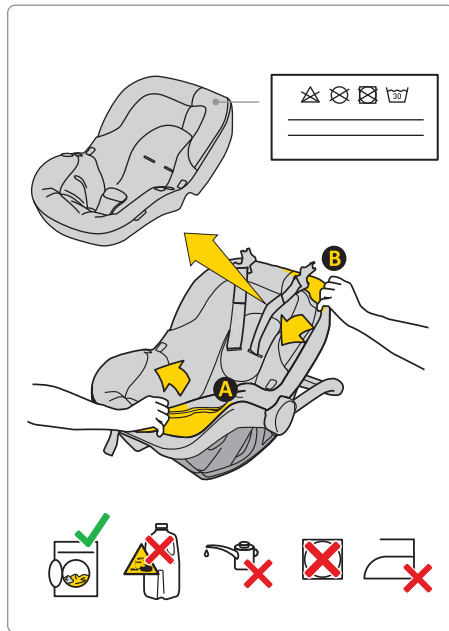
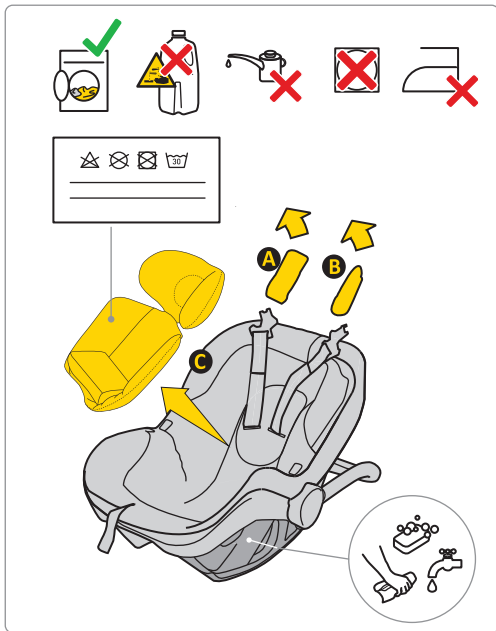

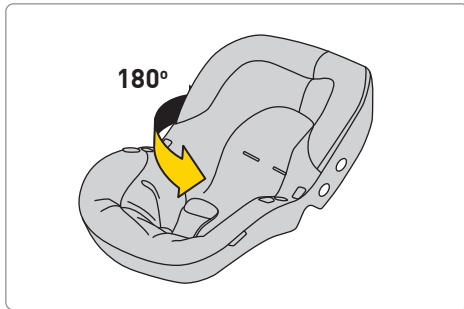
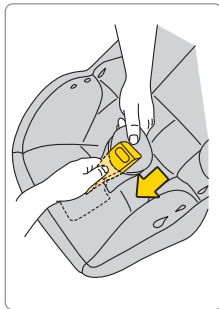
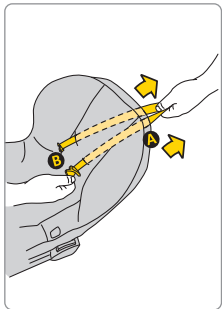
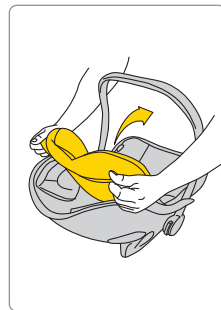
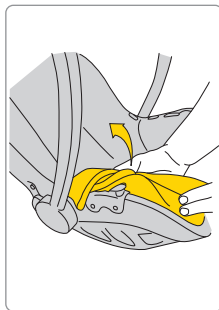
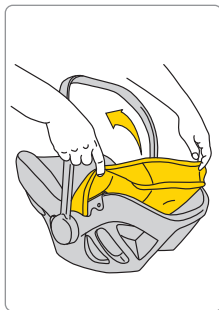
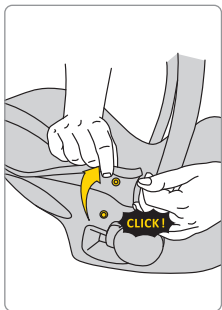

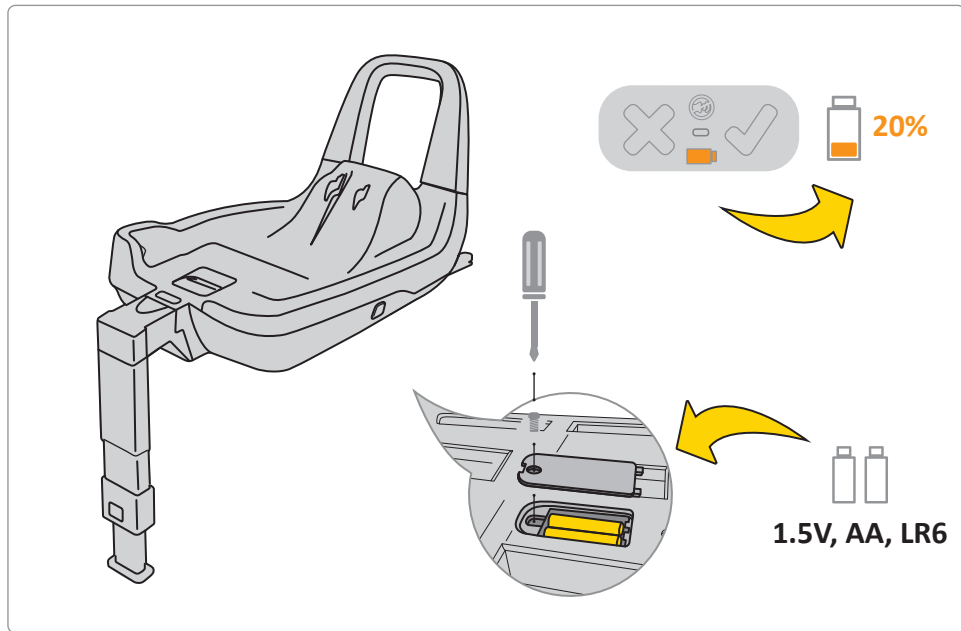

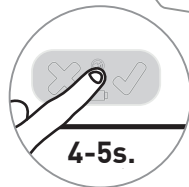
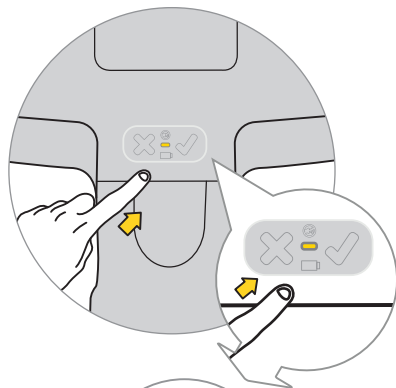
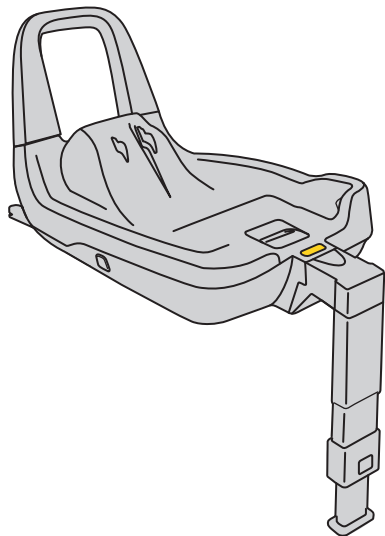



Инструкция за употреба на автомобилно столче Avionaut® Pixel PRO 2.0 C™

Важно!

Не бързайте, докато четете тази инструкция. Прочетете я внимателно, запазете я за напред и винаги я дръжте под ръка. Ако имате някакви съмнения, моля свържете се с нас. Пътувайте безопасно и към всяко пътуване се отнасяйте със съответната сериозност. Дори ако целта на пътуването е само на няколко пресечки.

Препоръчваме инструкциите да се съхраняват със столчето за кола през неговия жизнен период.



Предупреждение:

По никакъв начин не променяйте автомобилното столче Pixel PRO 2.0 C, тъй като това може да повлияе на безопасността по време на употребата му от детето.



Предупреждение:

Никога не поставяйте столчето Pixel PRO 2.0 C нависоко, напр. на маса или стол.



Предупреждение:

Никога не монтирайте автомобилното столче Pixel PRO 2.0 C на предна седалка с активна въздушна възглавница в посока, обратна на движението на колата.



Забележка:

Автомобилното столче Pixel PRO 2.0 C се монтира само в посока, обратна на движението на автомобила.



Предупреждение:

За повече информация, моля, вижте наръчника на производителя на превозното средство.

- A Дръжка за носене
- B Бутон за освобождаване на автомобилното столче от детската количка
- C Вложка Pixel PRO 2.0 C
- D Тапицерна
- E Колан за регулиране дължината на коланите

- F Тазов колан с протектор
- G Блокада на коланите
- H Раменни колани
- I Раменни колани с подвижни протектори
- J Кука за преминаване на бедрената част на автомобилния колан
- K Закрепване към основата
- L Бутон за регулиране на положението на дръжката за носене
- M Фиксиране на сенника
- N броня
- O Сенник
- P Анти- ротационна рамка
- R Скоба ISOFIX за закрепване на основата
- S Бутон, който позволява изваждане на конектора ISOFIX
- T Лост за освобождаване на блокировката на автомобилното столче
- U Регулируем крак
- W Контролен панел
- X Механизми за закрепване на столчето
- Y Кука за промушване на раменната част на автомобилния колан

Безопасност, употреба и пътуване

- Преди да направите покупка, препоръчваме пробно да монтирате избрания продукт в автомобила, за да проверите, дали даденият модел може да бъде правилно инсталиран и използван. Съответствието на модела автомобилно столче към типа автомобил е един от най-важните критерии за безопасност. Помощта на продавача по време на първия монтаж също гарантира, че инсталацията ще бъде напълно изправна.
- Не забравяйте, че родителите винаги носят изключителна отговорност за безопасността на тяхното дете по време на пътуване.
- Никога не оставяйте детето без надзор в столчето, независимо дали е в колата или извън нея!
- Никога не дръжте детето в скута си, докато автомобилът се движи.
- По време на пътуване, най-безопасното място за Вашето дете е на задната седалка на колата.
- Преди всяко пътуване, проверете дали обезопасителните колани не са повредени или усукани.
- Когато столчето е монтирано, облегалката на задната седалка трябва да бъде заключена и да не може да се движи.

- Преди всяко пътуване, проверете дали Pixel PRO 2.0 C не е притиснато от вратата или не е изложено на риск от преместване на багажа или облегалката.
 - Уверете се, че багажът в колата е стабилно закрепен.
 - Не използвайте столчето Pixel PRO 2.0 C без тапицERIA, тъй като тя е част от системата, отговорна за безопасността на Вашето дете.
 - По време на по-дълги пътувания правете кратки почивки. Вашето дете също се нуждае от движение.
 - Винаги покривайте автомобилното столче, когато паркирате колата на слънчево място. ТапицERIAта, металните и пластмасови части могат прекалено да се нагряят и да опарят Вашето дете.
 - Винаги обезопасявайте детето в автомобилното столче като го затегнете с коланите, същото трябва да направите, когато използвате продукта извън автомобила.
 - Уверете се, че предпазните колани са правилно затегнати, така че детето да бъде правилно седнало в автомобилното столче.
 - Не препоръчваме покупката на употребявани автомобилни столчета – никога не можете да бъдете сигурни, какво се е случвало с тях. Въпреки това, ако решите да закупите употребявано автомобилно столче, изберете такова, чието минало знаете.
 - Не използвайте автомобилното столче Pixel повече от 10 години.
 - Подменете автомобилното столче, ако е участвало в автопроизшествие.
 - Забранено е извършването на каквито и да е модификации на столчето. Това може да причини частична или пълна загуба на защитните функции на продукта.
 - Столчето в колата винаги трябва да бъде прикрепено, дори ако в него няма дете.
 - Производителят има предвид факта, че столчето може да оставя вдлъбнатини в тапицERIAта на седалката на превозното средство. Това е неизбежно поради изискването за плътно закрепване на столчето. Производителят не носи отговорност за произтичащите от това щети.
 - Уверете се, че предпазните колани са правилно затегнати, така че детето да бъде правилно седнало в автомобилното столче.
-

- Предпазните колани, които защитават детето, винаги трябва да се използват с протекторите.
- Уверете се, че можете да пхнете максимум един пръст между предпазните колани и тялото на детето (1 cm). Ако това разстояние е по-голямо, затегнете коланите,
- Вложката Pixel PRO 2.0 C се състои от няколко елемента. Разположете ги така, че височината на коланите на столчето да бъде успоредна на нивото на раменете на детето. **НЕ ЗАБРАВЯЙТЕ:** Всяко дете има различна фигура – проверявайте редовно позицията на коланите спрямо раменете. Това е необходимо за запазване на безопасността на детето в автомобилното столче,
- Ако искате да предпазите детето си от слънцето, прикрепете и разгънете сенника. Сенникът е отделна част от столчето за кола,
- Автомобилното столче Pixel PRO 2.0 C е предназначено за деца с ръст между 40 cm и 86 cm и тегло максимум до 13 kg,
- При монтаж на столчето Pixel PRO 2.0 C използвайте само обърната напред седалка, която е оборудвана с триточкови предпазни колани. Коланът трябва да бъде опънат и да преминава през всички точки на столчето, маркирани в синьо.

Съветите за правилния монтаж се намират в тази инструкция и върху етикета на Pixel PRO 2.0 C, който се намира отстрани на автомобилното столче,

- Използвайте само обърната напред седалка, която е оборудвана с триточкови предпазни колани в съответствие с ECE R16,
- Изпълнете тестов монтаж на столчето. Ако някой от светодиодите свети в червено, коригирайте монтажа на автомобилното столче и повторете теста. Повтаряйте тези действия, докато не светне зеленият светодиод.
- Предпазната седалка Pixel PRO 2.0 C се продава в комплект, включващ броня, която трябва да бъде поставена отстрани на предпазната седалка.
- Препоръчва се всички ремъци, придържащи обезопасителното устройство към превозното средство, да са стегнати, всеки опорен крак да е в контакт с пода на превозното средство, всички ремъци или противоударни щитове, задържащи детето, да бъдат регулирани спрямо тялото на детето и че презрамките не трябва да се усукват

Поддръжка и хигиена

1. Тапицериата на столчето Pixel PRO 2.0 C може да се пере в автоматична пералня при температура до 30° и до 600 оборота.
2. Останалите елементи на столчето могат да се мият със сапунена вода и мека гъба.
3. Поддържайте автомобилното столче чисто. Не използвайте овлажняващи агенти или агресивни почистващи препарати.
4. Не третирайте движещите се части, както и другите части на автомобилното столче със смазочни материали, агресивни химически препарати и овлажняващи агенти.

Околна среда

- Съхранявайте пластмасовите части на опаковката извън обсега на детето, за да се избегне рискът от задушаване.
- Захранващите батерии на информационния панел, който е разположен в основата на автомобилното столче трябва да бъдат утилизирани по подходящ начин.
- С оглед на защита на околната среда, след износване на автомобилното столче препоръчваме да го предадете в съответното

предприятие за управление на отпадъците в съответствие с приложимите местни разпоредби.

Въпроси

Ако имате някакви въпроси, обадете се на Вашия продавач или оторизиран дистрибутор. Подгответе следната информация:

- възраст, ръст и тегло на Вашето дете,
- марка и тип на автомобила и позиция на седалката, върху която ще бъде монтирано автомобилното столче Pixel PRO 2.0 C.

Гаранция

- Автомобилното столче Pixel PRO 2.0 C е обхванато от 24-месечна гаранция.
- Уверяваме Ви, че продуктът е произведен в съответствие с актуалните изисквания на европейските стандарти за безопасност и качество, и че в момента на покупката продуктът няма производствени и материални дефекти.
- Гаранцията е валидна в страната на покупката и се реализира от оторизирания дистрибутор.
- Гаранцията обхваща всички производствени дефекти по отношение на материали и изработка, при условие че продуктът се експлоатира в

съответствие с инструкцията за употреба, при нормални условия, от първи краен потребител и за период от 24 месеца от датата на покупката. Фирма Avionaut е отговорна за извършването на ремонт или замяна на дефектен продукт, но за избора на начина на отстраняване на дефекти и разглеждането на рекламацията решава гарантът.

- Гаранцията не покрива дефекти, причинени от ежедневна употреба, като например износването на тъканите, естествената загуба на цвят и влошаването на качеството на материалите, в резултат на нормалното стареене на продукта.
- Гаранцията също не важи в случаи на повреди на продукта, възникнали от случайни увреждания, неспазване на инструкциите за употреба, неправилна употреба, повреди в резултат на небрежност, пожар, контакт с течност или други външни причини.
- В момента на подаване на рекламацията, столчето Pixel PRO 2.0 C трябва да притежава всички етикети или идентификационен номер и неговата поддръжка може да бъде извършвана само от упълномощени лица.

Искате ли да подадете рекламация?

- Искате да подадете рекламация? Когато забележите дефект и искате да подадете рекламация, моля, свържете се с продавача, от когото сте закупили Pixel PRO 2.0 C. При подаване на рекламация трябва да представите доказателство за покупка, която трябва да бъде направена в рамките на 24 месеца преди сервизната заявка.
- Ако възникне необходимост от изпращане на продукта в сервизен център, трябва да върнете продукта на дистрибутора или продавача. Едновременно с това трябва да уговорите начина на изпращане и неговата цена, защото при липса на такава договореност, гарантът може да откаже покриването на транспортните разходи. Повреди и / или дефекти, които не са обхванати от нашата гаранция или потребителски права и / или повреди, и / или дефекти на продукта, които не са обхванати от нашата гаранция, могат да бъдат отстранени срещу предварително уговорено заплащане.
- Подменете автомобилното столче с ново, ако е участвало в автопроизшествие. За тази цел ще Ви е необходимо следното: служебна бележка от

полицията за пътното произшествието, снимка от ПТП, на която се вижда столчето или информация от полицията за този факт, доказателство за покупка, потвърждение от застрахователя, че автомобилното столче не е включено в обезщетението, гаранционна карта и да изпратите катастрофиралото столче до нас.

неоторизирани. Поради факта, че автентичността на такива продукти не може да бъде установена, те не са обхванати от гаранция.

Права на потребителя

- Потребителят има права в съответствие със съответното законодателство, което може да варира в различните страни. Тази гаранция не засяга правата на потребителите, предмет на съответното национално законодателство.
- Тази гаранция е изготвена от фирма Ł.KARWALA, регистрирана в Полша.

Адресът на фирмата е:

Ł.KARWALA

Szarlejka,

ul. Łukaszewicza 172

42-130 Wręczyca Wielka, Polska

(1) Закупени продукти с отстранени или променени етикети или идентификационни номера се считат за



Návod k obsluze autosedačky Avionaut® Pixel PRO 2.0 C™

Důležité!

Nečtěte tento návod ve spěchu. Pozorně se s ním seznámte, ponechte si jej pro budoucí použití a mějte jej vždy při ruce. V případě pochybností nás kontaktujte. Cestujte bezpečně a při každé jízdě vozidlem se chovejte rozvážně. A to i tehdy, když je cíl jízdy vzdálený jen několik ulic.

Doporučujeme, abyste si pokyny uchovali spolu s autosedačkou po celou dobu své životnosti.



Výstraha:

Autosedačku Pixel PRO 2.0 C žádným způsobem neupravujte, protože by to mohlo ovlivnit bezpečnost dítěte při jejím používání.



Výstraha:

Nikdy neumísťujte autosedačku Pixel PRO 2.0 C na podstavci, např. na stole nebo židli.



Výstraha:

Nikdy nemontujte autosedačku Pixel PRO 2.0 C v poloze zády ke směru jízdy na předním sedadle spolujezdce s aktivním airbagem.



Pozor:

Autosedačku Pixel PRO 2.0 C montujte ve vozidle výhradně v poloze zády ke směru jízdy.



Výstraha:

Další informace naleznete v příručce výrobce vozidla.

- A Madlo na přenášení
- B Tlačítko pro uvolnění autosedačky ze sportovního kočárku
- C Vložka Pixel PRO 2.0 C
- D Čalounění
- E Pás k regulaci délky popruhů postroje
- F Krokový pás postroje s chráničem
- G Zámek popruhů postroje
- H Ramenní pásy postroje

- I Ramenní pásy postroje se snímatelnými chrániči
- J Hák k převedení bederní části automobilového pásu
- K Připevnění k základně
- L Tlačítko regulace nastavení madla na přenášení
- M Připevnění stříška
- N Nárazník
- O Protisluneční stříška
- P Protirotační rám
- R Závěs ISOFIX k připevnění základny
- S Tlačítko umožňující vysunutí spoje ISOFIX
- T Páka uvolňující zajištění autosedačky
- U Nastavitelná noha
- W Kontrolní panel
- X Mechanismy připevnění autosedačky
- Y Hák k převedení bederní části bezpečnostního pásu vozidla

Bezpečnost, používání a cesta

- Před nákupem je třeba každou autosedačku vyzkoušet ve vozidle, pro kontrolu, zda je možné ji namontovat a používat odpovídajícím způsobem v konkrétním modelu. Volba vhodného modelu autosedačky podle typu automobilu je jedno z nejdůležitějších bezpečnostních kritérií. Asistence prodavače při prvním namontování také zaručuje, že bude sedačka namontovaná správně.
 - Pamatujte, že za bezpečnost dítěte v průběhu jízdy vozidlem vždy zodpovídají rodiče.
 - Nikdy nenechávejte dítě v autosedačce bez dohledu, ani ve vozidle, ani mimo něj.
 - Při jízdě automobilem nikdy nedržte dítě na kolenou.
 - Při jízdě je pro Vaše dítě nejbezpečnějším místem zadní sedadlo vozidla.
 - Před každou cestou zkontrolujte, zda nejsou bezpečnostní pásy poškozené nebo zkroucené.
 - Když je autosedačka namontovaná, musí být opěradlo zadního sedadla vozidla zajištěné proti pohybu.
 - Před každou cestou zkontrolujte, zda autosedačka Pixel PRO 2.0 C nebyla přiskřípnutá dveřmi nebo není ohrožena přemístěním zavazadla nebo opěradla sedadla.
 - Přesvědčte se, že jsou všechna zavazadla ve vozidle stabilně připevněná.
 - Nepoužívejte autosedačku Pixel PRO 2.0 C bez čalounění, protože je součástí systému odpovídajícího za bezpečnost dítěte.
 - Během delších cest dělejte krátké přestávky. Vaše dítě potřebuje také pohyb.
-

- Pokud necháváte autosedačku na silně osluněném místě, vždy ji přikryjte. Čalounění, kovové a plastové části se mohou nadměrně nahřát a popálit dítě.
- Dítě v autosedačce vždy připoutejte popruhy postroje, a to i tehdy, když používáte autosedačku mimo vozidlo.
- Přesvědčte se, že popruhy postroje jsou správně zapnuté, aby dítě bylo v autosedačce řádně umístěné.
- Nedoporučujeme kupování používaných dětských autosedaček – nikdy si nemůžete být jistí jejich minulostí. Pokud se však rozhodnete pro používanou autosedačku, zvolte takovou, u níž víte, jak byla používána.
- Nepoužívejte autosedačku Pixel po delší dobu než 10 let.
- Pokud se autosedačka, zúčastnila nehody, vyměňte ji.
- Je zakázáno provádět v autosedačce jakékoliv úpravy. Mohou způsobit částečnou nebo úplnou ztrátu bezpečnosti výrobku.
- Autosedačka musí být v automobilu vždy zajištěna, a to i tehdy, když se v ní nepřeváží dítě.
- Výrobce upozorňuje, že autosedačka může způsobit promáčknutí v čalounění sedadla vozidla. Jelikož autosedačka musí být těsně připevněna, nedá se

tomu vyhnout. Výrobce nezodpovídá za případné poškození z tohoto důvodu.

- Přesvědčte se, že popruhy jsou správně zapnuty, aby bylo dítě v autosedačce správně umístěné.
- Popruhy postroje na připoutání dítě se nesmí používat bez chráničů.
- Přesvědčte se, že mezi postroj a dítě můžete vložit maximálně jeden prst (1cm). Pokud je tato mezera větší, utáhněte postroj,
- Vložka PIXEL se skládá z několika součástí. Přizpůsobte je tak, aby je výška popruhů postroje autosedačky polohovala rovnoběžně k úrovni ramen dítěte. PAMATUJTE SI: každé dítě má jinou tělesnou konstrukci – kontrolujte pravidelně polohu popruhů vzhledem k ramenům. Je to nezbytné pro zajištění bezpečnosti dítěte v autosedačce,
- Pokud chcete chránit dítě proti slunci, připevněte a rozložte protisluneční stříšku. Stříška je oddělenou součástí autosedačky,
- Autosedačku Pixel PRO 2.0 C používejte, pokud je Vaše dítě je v rozmezí 40 cm až 86 cm a váží max. 13 kg,
- Pro namontování autosedačky Pixel PRO 2.0 C používejte sedadlo nasměrované dopředu, které je vybavené tříbodovým bezpečnostním pásem. Tento

pás musí být natáhnutý a vedený všemi modře označenými body autosedačky. Pokyny správného namontování jsou v tomto návodu a také na nálepkě Pixel, která je na boku autosedačky,

- Používejte výhradně sedadlo nasměřované dopředu, které je vybavené tříbodovými bezpečnostními pásy v souladu s normou ECE R16,
- Proveďte test správného namontování autosedačky. Pokud některá kontrolka svítí červeně, opravte namontování autosedačky a opět proveďte test. Tuto činnost provádějte, dokud se nerozsvítí zelená dioda.
- Bezpečnostní sedačka Pixel PRO 2.0 C se prodává v sadě obsahující nárazník, který musí být umístěn na boku bezpečnostního sedadla.
- Doporučuje se, aby všechny popruhy přidržíjící zádržný systém k vozidlu byly utaženy, aby se každá opěrná noha dotýkala podlahy vozidla, aby všechny popruhy nebo nárazové štíty zadržující dítě byly nastaveny podle těla dítěte a aby popruhy by neměly být zkroucené

Údržba a čištění

1. Čalounění autosedačky Pixel PRO 2.0 C lze prát v pračce při teplotě do 30°C a odstředovat při 600 otáčkách.
2. Ostatní prvky autosedačky lze mýt měkkou houbou s použitím vody s mýdlem.
3. Udržujte svoji autosedačku v čistotě. Nepoužívejte zvlhčující přípravky ani agresivní čisticí přípravky.
4. Na pohyblivé součásti, ani na jiné části autosedačky nepoužívejte oleje, agresivní chemikálie ani zvlhčující přípravky.

Životní prostředí

- Plastové části obalu skladujte mimo dosah dětí, abyste se vyhnuli riziku udušení.
- Baterie napájející informační panel umístěný v základně autosedačky je třeba likvidovat příslušným způsobem.
- S ohledem na ochranu životního prostředí je třeba vyřazenou autosedačku likvidovat v příslušném podniku zabývajícím se odpady, v souladu s místními předpisy.

Otázky

S jakýmikoliv dotazy se obraťte na Vašeho prodavače nebo autorizovaného prodejce. Připravte si následující informace:

- věk, výška a hmotnost Vašeho dítěte,

- Značka a typ vozidla a poloha sezení, ve které instalujete autosedačku Pixel PRO 2.0 C v automobilu.

Záruka

- Na autosedačku Pixel PRO 2.0 C se vztahuje záruka 24 měsíců.
- Tímto potvrzujeme, že výrobek byl vyrobený v souladu s platnými požadavky evropských norem v oblasti bezpečnosti a kvality, a také, že v okamžiku nákupu je výrobek bez výrobních a materiálových vad.
- Záruka je platná v zemi nákupu a realizovaná autorizovaným dodavatelem.
- Záruka se vztahuje na veškeré výrobní vady v oblasti materiálů a práce, pod podmínkou, že se výrobek používá v souladu s návodem k obsluze, v běžných podmínkách, prvním koncovým uživatelem a v době 24 měsíců od data nákupu. Avionaut přebírá odpovědnost za opravu nebo výměnu vadného výrobku, ale o způsobu odstranění vady a o vyřízení reklamace rozhoduje poskytovatel záruky.
- Záruka se nevztahuje na poškození způsobená každodenním používáním, jako je opotřebení tkaniny, ani na přirozenou ztrátu barvy a zhoršení kvality materiálů, způsobené běžným stárnutím výrobku.

- Záruka neplatí ani v případě poškození výrobku v důsledku náhodného zničení, nedodržování návodu k obsluze, nevhodného používání, škody způsobené nedbalostí, způsobené ohněm, kontaktem s tekutinou nebo jinými vnějšími příčinami.
- V okamžiku nahlášení reklamace, musí mít autosedačka Pixel PRO 2.0 C všechny štítky nebo identifikační číslo a její servis může provádět výhradně k tomuto oprávněna osoba.

Chcete nahlásit reklamaci?

- Chcete nahlásit reklamaci? Pokud zjistíte vadu a chcete nahlásit reklamaci, obraťte se na prodáváče, u kterého jste koupil Pixel PRO 2.0 C V okamžiku hlášení reklamace předložte doklad o nákupu, a to z období minimálně 24 měsíců předcházejících nahlášení reklamace.
- Pokud bude třeba výrobek poslat do servisu, předejte jej dodavateli nebo prodejci. Současně je nutné dohodnout způsob zásilky a její náklady, protože, pokud toto není sjednáno, může ručitel odmítnout uhrazení nákladů zásilky. Poškození a/nebo vady, na které se naše záruka nevztahuje nebo práva spotřebitele a/nebo poškození a/nebo vady výrobku,

na které se naše záruka nevztahuje, lze odstranit za dohodnutý poplatek.

- Pokud se vaše autosedačka zúčastnila nehody, vyměňte ji za novou. Autosedačku po nehodě nám pošlete spolu se záznamem policie o nehodě, snímkem z nehody s viditelnou autosedačkou nebo policejní informací o této události, dokladem o nákupu, potvrzením pojišťovny, že autosedačka nebyla zahrnutá do odškodnění a záručním listem.

Práva spotřebitele

- Práva spotřebitele určuje příslušná legislativní úprava, která se může lišit, v závislosti na státu. Tato záruka nemá vliv na práva spotřebitele vyplývající z příslušných zákonných úprav.
- Tato záruka byla připravená firmou Ł.KARWALA zaregistrovanou v Polsku.

Adresa firmy:

Ł.KARWALA

Szarlejka,

ul. Lukaszewicza 172

42-130 Wreczyca Wielka, Polska

[1] Zakoupené výrobky s odstraněnými nebo změněnými štítky nebo identifikačními čísly se považují za neautorizované. V souvislosti s tím, že autentičnost takových výrobků nelze



Bedienungsanleitung für den Kindersitz Avionaut® Pixel PRO 2.0 C™

Wichtig!

Lesen Sie dieses Handbuch in aller Ruhe durch. Machen Sie sich sorgfältig mit dem Inhalt vertraut, bewahren Sie es für die Zukunft auf und halten Sie es immer griffbereit. Im Zweifelsfall kontaktieren Sie uns bitte. Fahren Sie vorsichtig und nehmen Sie jede Fahrt mit dem Auto ernst. Auch wenn das Ziel nur wenige Straßen entfernt ist.

Wir empfehlen, das Handbuch während seiner Lebensdauer zusammen mit dem Autositz aufzubewahren.



Warnhinweis:

Nehmen Sie keinerlei Veränderungen am Pixel PRO 2.0 C vor, da dies die Sicherheit Ihres Kindes während der Benutzung beeinträchtigen kann.



Warnhinweis:

Stellen Sie den Avionaut-Kindersitz niemals auf höher gelegenen Flächen ab, wie z.B. auf einem Tisch oder Stuhl.



Warnhinweis:

Montieren Sie den Pixel PRO 2.0 C Kindersitz mit Rückenlehne in Fahrtrichtung niemals auf einem Beifahrersitz mit aktivem Airbag.



Anmerkung:

Installieren Sie den Pixel PRO 2.0 C im Auto stets mit der Rückenlehne in Fahrtrichtung.



Warnhinweis:

Weitere Informationen finden Sie im Handbuch des Fahrzeugherstellers.

- A Tragegriff
- B Taste zum Lösen des Sitzes vom Kinderwagen
- C Pixel PRO 2.0 C-Einsatz

- D Polsterung
- E Gürtel zur Einstellung der Gurtzeuglänge
- F Gurtzeug mit Protektor
- G Gürtelschnalle
- H Schultergurtbänder
- I Schultergurte mit abnehmbaren Polstern
- J Haken zur Durchführung des Beckenteils des Fahrzeuggurtes
- K Befestigung am Sockel
- L Taste zum Einstellen der GriffEinstellung für den Tragegriff
- M Montage der Blende
- N Seitenschutzelement
- O Sonnenblende
- P Anti-Rotations-Rahmen
- R ISOFIX-Basisbefestigung
- S Drucktaste zum Ausschieben des ISOFIX-Anschlusses
- T Entriegelungshebel der Sitzverriegelung
- U Verstellbares Bein
- W Bedienfeld
- X Sitzbefestigungsmechanismen
- Y Haken zur Durchführung des Schulterteils des Fahrzeuggurtes

Sicherheit, Gebrauch und Reisen

- Vor dem Kauf sollte jeder Kindersitz probeweise im Auto installiert werden, um zu testen, ob er in einem bestimmten Modell ordnungsgemäß installiert und verwendet werden kann. Die Anpassung des Kindersitzmodells an den Fahrzeugtyp ist eines der wichtigsten Sicherheitskriterien. Die Unterstützung durch den Händler bei der Erstinstallation garantiert auch, dass die Installation vollständig korrekt erfolgt.
- Bedenken Sie stets, dass für die Sicherheit des Kindes während der Fahrt immer die Eltern verantwortlich sind.
- Lassen Sie Ihr Kind niemals unbeaufsichtigt auf dem Kindersitz, weder im Auto noch außerhalb.
- Halten Sie Ihr Kind während der Fahrt niemals auf dem Schoß.
- Der sicherste Ort für Ihr Kind auf jeder Autofahrt ist ein Platz auf dem Rücksitz des Autos.
- Überprüfen Sie vor jeder Fahrt, ob die Sicherheitsgurte nicht beschädigt oder verdreht sind.
- Wenn der Kindersitz installiert ist, muss die Rückenlehne des Rücksitzes des Fahrzeugs verriegelt sein und darf sich nicht bewegen.
- Überprüfen Sie vor jeder Fahrt, ob der Kindersitz Pixel PRO 2.0 C nicht durch die Tür eingeklemmt

- ist oder nicht der Bewegung von Gepäck oder der Rückenlehne des Sitzes ausgesetzt ist.
- Vergewissern Sie sich, dass alle Gepäckstücke im Auto sicher befestigt sind.
 - Verwenden Sie den Avionaut-Kindersitz Pixel PRO 2.0 C nicht ohne Polsterung, da diese Teil des Kindersicherheitsystems ist.
 - Machen Sie bei längeren Fahrten kurze Pausen. Auch Ihr Kind braucht Bewegung.
 - Decken Sie den Kindersitz immer ab, wenn Sie das Auto an einem sonnigen Ort verlassen. Polsterung und Metall- und Kunststoffteile können sonst zu heiß werden und Ihrem Baby Verbrennungen zufügen.
 - Sichern Sie Ihr Kind immer im Kindersitz, indem Sie die Gurte anbringen, auch wenn Sie den Sitz außerhalb des Fahrzeugs benutzen.
 - Achten Sie darauf, dass die Gurte richtig befestigt sind, damit das Kind richtig im Sitz sitzt.
 - Wir empfehlen Ihnen, keine gebrauchten Kindersitze zu kaufen – Man kann nie sicher sein, was mit ihnen in der Vergangenheit passiert ist. Wenn Sie sich jedoch für den Kauf eines Kindersitzes aus zweiter Hand entscheiden, wählen Sie einen, dessen Gebrauchshistorie Sie kennen.
 - Verwenden Sie den Kindersitz Pixel PRO 2.0 C nicht länger als 10 Jahre.
 - Ersetzen Sie Ihren Kindersitz, wenn Sie an einem Unfall beteiligt waren.
 - Nehmen Sie keine Änderungen am Kindersitz vor. Sie können zu einem teilweisen oder vollständigen Verlust der Produktsicherheit führen.
 - Der Kindersitz muss während der Fahrt im Auto stets gesichert sein, auch wenn er leer transportiert wird.
 - Der Hersteller berücksichtigt die Tatsache, dass der Kindersitz Beulen in der Polsterung des Fahrzeugsitzes hinterlassen kann. Dies ist aufgrund der Anforderung an eine enge Sitzbefestigung unvermeidlich. Der Hersteller ist nicht verantwortlich für hierdurch verursachte Schäden.
 - Achten Sie darauf, dass die Sicherheitsgurte fest angelegt sind, damit das Kind richtig im Sitz sitzt.
 - Gürtel von Gurtzeug zur Sicherung des Kindes dürfen nicht ohne Protektor verwendet werden.
 - Achten Sie darauf, dass Sie maximal einen Finger zwischen den Gurtzeug und Ihr Kind stecken können (1 cm). Wenn dieser Abstand größer ist, ziehen Sie das Gurtzeug fester an, um den Abstand zu verkleinern.
-

- Der Pixel PRO 2.0 C-Einsatz besteht aus mehreren Elementen. Stellen Sie die Gurte so ein, dass die Höhe des Gurtzeugs des Sitzes der Höhe der Schultern des Kindes entspricht. ERINNERUNG: Jedes Kind hat einen anderen Körperbau – überprüfen Sie regelmäßig die Höhe der Schultergurte. Dies ist für die Sicherheit des Kindes im Sitz unerlässlich,
- Wenn Sie Ihr Kind vor der Sonne schützen wollen, montieren und klappen Sie die Sonnenblende auf. Die Blende ist ein separater Teil des Sitzes,
- Verwenden Sie den Pixel PRO 2.0 C-Sitz, wenn Ihr Kind zwischen 40 cm und 86 cm groß und bis zu 13 kg schwer ist,
- Verwenden Sie bei der Montage des Pixel PRO 2.0 C-Sitzes einen nach vorne gerichteten Sitz, der mit Dreipunktgurten ausgestattet ist. Dieser Gurt sollte gespannt und durch alle blau markierten Punkte des Sitzes geführt werden. Eine Anleitung zur korrekten Installation finden Sie in dieser Anleitung und auf dem Pixel PRO 2.0 C-Aufkleber an der Seite des Sitzes,
- Verwenden Sie nur einen nach vorne gerichteten Sitz mit Dreipunkt-Sicherheitsgurten nach ECE R16,
- Führen Sie eine Prüfung der korrekten Montage des Sitzes durch. Wenn eine der LEDs rot aufleuchtet, korrigieren Sie die Sitzinstallation und wiederholen Sie den Test. Tun Sie dies, bis die grüne LED leuchtet,
- Der Pixel PRO 2.0 C Sicherheitssitz wird in einem Set mit einem Seitenschutzelement verkauft, der an der Seite des Sicherheitssitzes angebracht werden muss.
- Es wird empfohlen, dass alle Gurte, mit denen das Rückhaltesystem am Fahrzeug befestigt wird, fest angezogen sein sollten, dass alle Stützbeine Kontakt mit dem Fahrzeugboden haben sollten, dass alle Gurte oder Aufprallschutzvorrichtungen, die das Kind zurückhalten, an den Körper des Kindes angepasst sein sollten Die Gurte dürfen nicht verdreht sein

Wartung und Hygiene

1. Die Polsterung des Avionaut-Kindersitzes Pixel PRO 2.0 C kann in der Waschmaschine bei bis zu 30°C und bis zu 600 U/min gewaschen werden.
 2. Andere Teile des Sitzes können mit Seifenwasser und einem weichen Schwamm gereinigt werden.
 3. Halten Sie Ihren Sitz sauber. Verwenden Sie keine Feuchtigkeitscremes oder aggressive Reinigungsmittel.
-

4. Verwenden Sie keine Schmiermittel, scharfen Chemikalien oder Feuchtigkeitscremes für bewegliche Teile oder andere Teile des Sitzes.

Umwelt

- Kunststoffteile der Verpackung sollten außerhalb der Reichweite von Kindern aufbewahrt werden, um die Gefahr des Erstickens zu vermeiden.
- Die Batterien, die das Informationspanel im Sitzboden versorgen, sind ordnungsgemäß zu entsorgen.
- Bitte entsorgen Sie den Kindersitz nach Beendigung der Nutzung der Umwelt zuliebe gemäß den geltenden örtlichen Vorschriften in der entsprechenden Entsorgungseinrichtung.

Fragen

Wenn Sie Fragen haben, wenden Sie sich bitte an Ihren Händler oder eine autorisierte Verkaufsstelle. Bereiten Sie die folgenden Informationen vor:

- Alter, Größe und Gewicht Ihres Kindes,
- Marke und Typ des Fahrzeugs und die Position des Sitzes, auf dem Sie den Avionaut-Kindersitz Pixel PRO 2.0 C im Fahrzeug installieren.

Garantie

- Pixel PRO 2.0 C ist mit einer 24-monatigen Garantie ausgestattet.
- Wir garantieren hiermit, dass das Produkt in Übereinstimmung mit den aktuellen europäischen Sicherheits- und Qualitätsstandards hergestellt wurde und dass das Produkt zum Zeitpunkt des Kaufs frei von Herstellungs- und Materialfehlern ist.
- Die Garantie gilt im Land des Kaufs und wird von einem autorisierten Händler gewährleistet.
- Die Garantie erstreckt sich auf alle Herstellungsfehler in Material und Verarbeitung, vorausgesetzt, dass das Produkt gemäß der Gebrauchsanweisung unter normalen Bedingungen vom ersten Endverbraucher verwendet wird, und gilt für einen Zeitraum von 24 Monaten ab Kaufdatum. Avionaut übernimmt die Verantwortung für die Reparatur oder den Austausch des defekten Produkts, aber die Wahl der Methode zur Behebung des Mangels und die Berücksichtigung der Mitteilung bleibt dem Garantiegeber überlassen.
- Die Garantie erstreckt sich nicht auf Schäden, die durch den täglichen Gebrauch verursacht werden, wie z.B. Abnutzung des Gewebes, sowie natürliche Farbverluste und Materialverschlechterung, die

durch eine normale Alterung des Produkts entstehen.

- Die Garantie erstreckt sich auch nicht auf Schäden am Produkt aufgrund von Unfallschäden, Nichtbeachtung der Betriebsanleitung, unsachgemäßer Verwendung, Schäden durch Fahrlässigkeit, Feuer, Kontakt mit Flüssigkeiten oder anderen äußeren Einflüssen.
- Zum Zeitpunkt der Beschwerde muss der Avionaut-Kindersitz Pixel PRO 2.0 C mit allen Etiketten oder der Identifikationsnummer versehen sein und darf nur von einer dazu berechtigten Person bedient werden.

Möchten Sie eine Beschwerde einreichen?

- Möchten Sie eine Beschwerde einreichen? Wenn Sie einen Defekt feststellen und eine Reklamation geltend machen wollen, wenden Sie sich bitte an den Händler, bei dem Sie Ihren Avionaut-Kindersitz Pixel PRO 2.0 C gekauft haben. Zum Zeitpunkt der Reklamation muss ein Kaufnachweis vorgelegt werden, der einen Kauf innerhalb von 24 Monaten vor der Serviceanfrage belegt.
- Wenn Sie das Produkt an ein Servicezentrum senden müssen, senden Sie es bitte an Ihren Distributor

oder Händler zurück. Die Versandart und ihre Kosten sollten gleichzeitig vereinbart werden, da der Garantiegeber mangels einer solchen Vereinbarung die Übernahme der Versandkosten verweigern kann. Schäden und/oder Mängel, die nicht unter unsere Garantie oder Verbraucherrechte fallen, und/oder Schäden und/oder Produktfehler, die nicht unter unsere Garantie fallen, können gegen eine vereinbarte Gebühr behoben werden.

- Ersetzen Sie Ihren Sitz durch einen neuen, wenn er an einem Unfall beteiligt war. Sie benötigen hierfür: Notizen der Polizei über den Unfall, ein Foto des Unfalls mit sichtbarem Sitz oder Informationen der Polizei darüber, Kaufbeleg, Bestätigung des Versicherers, dass der Sitz nicht in der Entschädigung enthalten ist, Garantiekarte und Zusendung des am Unfall beteiligten Kindersitzes nach dem Unfall.

Verbraucherrechte

- Die Verbraucher haben Rechte in Übereinstimmung mit den einschlägigen Rechtsvorschriften, die von Land zu Land unterschiedlich sein können. Diese Garantie berührt nicht die Rechte des Verbrauchers nach den einschlägigen nationalen Rechtsvorschriften.
-

- Diese Garantie wurde von Ł.KARWALA, einem in Polen registrierten Unternehmen, erstellt.

Die Adresse der Firma lautet:

Ł.KARWALA

Szarlejka,

ul. Lukaszewicza 172

42-130 Wreczyca Wielka, Polska

(1) Gekaufte Produkte mit entfernten oder geänderten Etiketten oder Identifikationsnummern gelten als nicht autorisiert. Da die Echtheit solcher Produkte nicht nachgewiesen werden kann, erstreckt sich die Garantie nicht auf sie.



Betjeningsvejledning for Avionaut® Pixel PRO 2.0 C™ autostol

Vigtigt!

Tag dig god tid til at læse denne vejledning. Gør dig nøje bekendt med vejledningen, gem den til fremtidig reference og opbevar den altid således, at den er lige ved hånden. I tilfælde af tvivl er du velkommen til at kontakte os. Husk at rejse sikkert og tage bilkørsel alvorligt. Selv, når bestemmelsesstedet kun ligger et par gader væk.

Vi anbefaler, at instruktionerne opbevares med bilstolen i dens levetid.



Advarsel:

Avionaut autostolen Pixel PRO 2.0 C må ikke på nogen måde ændres, idet dette kan påvirke barnets sikkerhed under brug af autostolen.



Advarsel:

Avionaut autostolen Pixel PRO 2.0 C må ikke placeres på en forhøjning, fx på et bord eller en stol.



Advarsel:

Pixel PRO 2.0 C autostolen må aldrig monteres bagudvendt på det forreste passagersæde med aktiv airbag.



Bemærk!

Pixel PRO 2.0 C autostolen må udelukkende monteres i bilen bagudvendt i forhold til kørselsretning



Advarsel:

For mere information henvises til bilproducentens håndbog.

- A Bærehåndtag
- B Knap til afmontering af autostolen fra klapvogn
- C Pixel PRO 2.0 C indsats
- D Betræk
- E Strop til justering af selernes længde
- F Selens skridtrem med polstring
- G Selelås
- H Selens skulderremme

- I Selens skulderremme med aftagelig polstring
- J Krog til føring af bilselens hoftedel
- K Fastgørelse til base
- L Knap til justering af bærehåndtagets position
- M Beslag til fastgørelse af skærmen
- N Kofanger
- O Solskærm
- P Anti-rebound bar
- R ISOFIX beslag til fastgørelse af base
- S Knap, der giver mulighed for udskubning af ISOFIX beslaget
- T Håndtag til at slå autostolens lås fra
- U Justerbart ben
- W Kontrolpanel
- X Mekanismer til fastgørelse af autostolen
- Y Krog til fremføring af sikkerhedsselens skulderdel

Sikkerhed, anvendelse og rejse

- Før køb skal hver autostol prøvemonteres i bilen for at sikre sig, at den kan monteres og bruges i den givne bilmodel på en korrekt måde. Tilpasning af autostolens model til biltypen er et af de vigtigste sikkerhedskriterier. Salgsassistentens bistand ved første montering garanterer også, at autostolen bliver monteret fuldstændigt korrekt.
 - Husk, at det altid er forældrene, der er ansvarlige for barnets sikkerhed under bilkørsel.
 - Et barn, der sidder i en autostol, må aldrig efterlades uden tilsyn, hverken i bilen eller udenfor bilen.
 - Under bilkørsel må barnet aldrig sidde på skødet.
 - Bilens bagsæder er de sikreste pladser for dit barn under bilkørsel.
 - Før hver kørsel bør du kontrollere, om sikkerhedsseler ikke er defekte eller snoede.
 - Er autostolen monteret skal ryglænet på bilens bagsæde være aflåst og det må ikke bevæge sig.
 - Før hver kørsel bør du kontrollere, om autostolen Pixel PRO 2.0 C ikke er blevet klemt fast i døren og om den ikke er påvirket af flytning af bagage eller sædets ryglæn.
 - Husk at sikre dig, at al bagage er forsvarligt fastgjort i bilen.
 - Brug ikke autostolen Pixel PRO 2.0 C uden betræk, idet betrækket udgør en del af det system, som bærer ansvaret for barnets sikkerhed.
 - Lav korte pauser under længere rejser. Dit barn har også brug for bevægelse.
 - Tildæk altid autostolen, hvis du lader bilen stå parkeret på et solrigt sted. Betrækket og dele af
-

metal og plast kan blive overophedet og skolde barnet.

- Barnet skal altid sikres i autostolen ved at spænde autostolens seler, også når du bruger autostolen udenfor bilen.
 - Husk at sikre dig, at autostolens seler er forsvarligt fastspændt, så barnet sidder korrekt i autostolen.
 - Vi fraråder køb af brugte autostole til børn – du kan aldrig være sikker på autostolens historie. Beslutter du dig alligevel på at købe en brugt autostol skal du vælge en autostol, hvis brugshistorie du kender.
 - Brug ikke autostolen Pixel PRO 2.0 C længere end 10 år.
 - Har autostolen været involveret i en ulykke skal den udskiftes.
 - Det er ikke tilladt at gennemføre nogen ændringer på autostolen. De kan medføre, helt eller delvist tab af produktets sikkerhedsegenskaber.
 - Autostolen skal altid være sikret i bilen, også når den ikke anvendes til at transportere et barn.
 - Producenten gør opmærksom på, at autostolen kan forårsage buler på sædebetrækket. Dette kan ikke undgås grundet kravet om tæt fastspænding af autostolen. Producenten fraskriver sig ansvar for eventuelle skader som følge heraf.
 - Husk at sikre dig, at autostolens seler er forsvarligt fastspændt, så barnet sidder korrekt i autostolen.
 - De seler, som anvendes i autostolen til at barnet på plads, må ikke anvendes uden polstring.
 - Husk at sikre dig, at du højst kan stikke en finger ind mellem selen og barnet (1 cm). Er afstanden større stram selen til,
 - Pixel PRO 2.0 C indsatsen består af flere dele. De skal tilpasses således, at højde af autostolens seler positionerer dem parallelt i forhold til barnets skulderniveau. HUSK: Ethvert barn har individuel kropsbygning – placering af selerne i forhold til skuldrene skal kontrolleres regelmæssigt. Dette er nødvendigt med henblik på at garantere barnets sikkerhed i autostolen.
 - Hvis du gerne vil beskytte barnet mod solen, skal du montere solskærmen og slå denne op. Solskærmen udgør en selvstændig del af autostolen,
 - Brug Pixel PRO 2.0 C autostolen, hvis dit barn er mellem 40 cm og 86 cm højt og hvis barnet vejer maks. 13 kg,
 - Under montering af Pixel PRO 2.0 C autostolen anvendes et fremadvendt sæde forsynet med en 3-punktsele. Selen skal være stram og føres igennem alle de punkter, som på autostolen
-

er markeret med blå. Anvisninger vedrørende korrekt montage findes i denne vejledning og på klistermærket på Pixel autostolen, placeret på autostolens side,

- Brug udelukkende et fremadvendt sæde forsynet med 3-punktsele i overensstemmelse med ECE R16 standarden,
- Gennemfør en test for at sikre dig, at autostolen er korrekt monteret. Lyser en af dioderne rødt skal installationen tilpasses og testen skal gennemføres på ny. Testen gentages, indtil dioden lyser grønt,
- Det anbefales, at alle remme, der fastholder fastholdelsesanordningen til køretøjet, er stramme, at alle støtteben er i kontakt med køretøjets gulv, at alle remme eller stødskræmme, der fastholder barnet, er tilpasset barnets krop, og at remmene ikke er snoede.

Vedligeholdelse og hygiejne

1. Betrækket på autostolen Pixel PRO 2.0 C kan vaskes i vaskemaskine ved en temp. på op til 30°C og ved op til 600 omdrejninger.
2. De øvrige dele af autostolen kan vaskes med vand og sæbe vha. en blød svamp.

3. Hold autostolen ren. Brug ikke fugttilførende midler eller aggressive rengøringsmidler.
4. Brug ikke smøremidler, stærke kemiske præparater og fugttilførende midler på de bevægelige og andre dele af autostolen.

Miljø

- De dele af emballagen, som er udført i plast, opbevares utilgængeligt for barnet for at undgå risikoen for kvælning.
- Batterier, der forsyner informationspanelet med strøm, som er placeret i autostolens base, skal bortskaffes på korrekt vis.
- Af miljømæssige hensyn bedes du – efter afsluttet brug – aflevere autostolen til en genbrugsstation i overensstemmelse med gældende, lokal lovgivning.

Spørgsmål

Ring venligst til din sælger eller en autoriseret forhandler, såfremt du måtte have nogen former for spørgsmål. Hav følgende oplysninger klar:

- dit barns alder, højde og vægt,
 - bilmærke og -type samt position på det sæde, hvor på du monterer autostolen Pixel PRO 2.0 C i bilen.
-

Garanti

- Pixel PRO 2.0 C er omfattet af 24-måneders garanti.
- Hermed garanterer vi, at produktet er blevet fremstillet i overensstemmelse med de aktuelle krav i henhold til de europæiske sikkerheds- og kvalitetsstandarder og at produktet på tidspunktet for køb er frit for fabriktions- og materialefejl.
- Garantien er gyldig i købslandet og den ydes af den autoriserede forhandler.
- Garantien omfatter enhver form for fabriktionsfejl for så vidt gælder materialer og arbejde under forudsætning af, at produktet anvendes under normale forhold og af første slutbruger og i overensstemmelse med betjeningsvejledningen. Garantien gælder i 24 måneder fra købsdatoen. Avionaut påtager sig ansvaret for reparation eller ombytning af det fejlbehæftede produkt, dog er det garantiyderen, der bestemmer, hvordan fejlen skal udbedres og reklamationen behandles.
- Garantien omfatter ikke skader forårsaget af dagligt brug såsom slitage af tekstilstoffet, naturligt farvetab og forringelse af materialernes kvalitet, som følge af almindelig slid og ælde af produktet.
- Garantien gælder ej heller i tilfælde af produktskader forårsaget ved tilfældige beskadigelser, manglende

overholdelse af betjeningsvejledningen, ukorrekt anvendelse, skader, der skyldes forsømmelse, ild, kontakt med væsker eller andre, udefrakommende faktorer.

- På tidspunktet for anmeldelse af reklamation skal autostolen Pixel PRO 2.0 C være forsynet med alle etiketter eller id-nummer og den må udelukkende serviceres af en person, der er autoriseret hertil.

Vil du gerne anmelde en reklamation?

- Vil du gerne anmelde en reklamation? Har du opdaget en fejl og vil du gerne anmelde en reklamation, så ret venligst henvendelse til den forretning, hvor du har købt autostolen Pixel PRO 2.0 C. På tidspunktet for anmeldelse af reklamation skal der forevises bevis for køb foretaget inden 24 måneder før serviceanmodningen.
- Bliver det nødvendigt at sende produktet til et servicepunkt skal produktet returneres til forhandleren eller sælgeren. Samtidigt skal forsendelsesmåde og – omkostninger aftales, idet garantiyderen kan nægte at dække forsendelsesomkostninger, hvis der ikke foreligger en aftale herom. Skader og/eller mangler, der ikke er omfattet af vores garanti eller forbrugerrettigheder

og/eller skader og/eller produktfejl, der ikke er omfattet af vores garanti, kan afhjælpes mod et aftalt vederlag.

- Har autostolen været involveret i en ulykke skal den udskiftes med en ny. Du skal bruge: politiets notat vedrørende ulykken, et billede, der viser autostolen eller en relevant oplysning fra politiet, købsbevis, forsikringsgiverens bekræftelse for, at autostolen ikke er inkluderet i erstatningen og garantibevis. Derudover skal du sende autostolen, der har været involveret i ulykken, til os.

Forbrugerrettigheder

- Forbrugerrettigheder følger den relevante lovgivning og kan variere fra land til land. Nærværende garanti berører ikke forbrugerrettigheder, der er underlagt den relevante, nationale lovgivning.
- Nærværende garanti er blevet udarbejdet af firmaet Ł.KARWALA, som er indregistreret i Polen.

Firmaets adresse er:

Ł.KARWALA

Szarlejka,

ul. Lukaszewicza 172

42-130 Wreczyca Wielka, Polen

(1) Købte varer med fjernede eller ændrede etiketter eller id-numre betragtes som ikke-autoriserede. Idet autenticiteten af sådanne varer ikke kan verificeres, er de ikke omfattet af garantien.



Οδηγίες χρήσης καθίσματος Avionaut® Pixel PRO 2.0 C™

Σημαντικό!

Μην διαβάσετε βιαστικά το παρόν εγχειρίδιο. Διαβάστε το προσεκτικά, φυλάξτε το για μελλοντική χρήση και έχετε το πάντα κοντά σας. Σε περίπτωση αμφιβολίας, παρακαλούμε επικοινωνήστε μαζί μας. Ταξιδέψτε με ασφάλεια και πάρτε κάθε ταξίδι σας στα σοβαρά. Ακόμη και όταν ο προορισμός είναι μόνο μερικά τετράγωνα μακριά.

Συνιστούμε να διατηρούνται οι οδηγίες στο κάθισμα του αυτοκινήτου κατά τη διάρκεια ζωής του.



Προσοχή:

Μην τροποποιείτε με κανένα τρόπο το κάθισμα Pixel PRO 2.0 C, καθώς μπορεί να επηρεάσει την ασφάλεια του παιδιού κατά τη χρήση του.



Προσοχή:

Ποτέ μην τοποθετείτε το κάθισμα Pixel PRO 2.0 C σε μια πλατφόρμα, π.χ. σε τραπέζι ή σε καρέκλα.



Προσοχή:

Το Pixel Avionaut πρέπει να τοποθετείται μόνο αντίθετα προς τη φορά κίνησης του αυτοκινήτου.



Προειδοποίηση:

Ποτέ μην τοποθετείτε το κάθισμα Pixel PRO 2.0 C αντίθετα προς τη φορά κίνησης του αυτοκινήτου στο κάθισμα του συνοδηγού με ενεργό αερόσακο.



Προσοχή:

Για περισσότερες πληροφορίες, ανατρέξτε στο εγχειρίδιο του κατασκευαστή του οχήματος.

- A Λαβή μεταφοράς
- B Κουμπί για την απελευθέρωση του καθίσματος από το καροτσάκι
- C Ένθετο Pixel PRO 2.0 C
- D Ταπετσαρία
- E Ζώνη για τη ρύθμιση του μήκους των ζωνών ιμάντα ασφαλείας
- F Ζώνη ιμάντα ασφαλείας ποδιών με προστατευτικό

- G** Κλειδαριά ζωνών ιμάντα ασφαλείας
- H** Ζώνες ιμάντα ασφαλείας ώμων
- I** Ζώνες ιμάντα ασφαλείας ώμων με αφαιρούμενα προστατευτικά
- J** Γάντζος για την μεταφορά του μέρους ισχίου της ζώνης
- K** Στερέωση στη βάση
- L** Κουμπί ρύθμισης της λαβής μεταφοράς
- M** Στερέωση κουκούλας
- N** Προφυλακτήρα
- O** Κουκούλα ηλιοπροστασίας
- P** Πλαίσιο προστασίας κατά της περιστροφής
- R** Βάση στήριξης ISOFIX
- S** Κουμπί που επιτρέπει την αφαίρεση της υποδοχής ISOFIX
- T** Μοχλός για το κλειδωμα του καθίσματος
- U** Ρυθμιζόμενο πόδι
- W** Πίνακας Ελέγχου
- X** Μηχανισμοί στερέωσης καθίσματος
- Y** Γάντζος μεταφοράς του τμήματος ώμου της ζώνης

Ασφάλεια, χρήση και ταξίδι

- Πριν από την αγορά, κάθε κάθισμα αυτοκινήτου πρέπει να δοκιμάζεται στο αυτοκίνητο, για να ελέγχεται εάν μπορεί να εγκατασταθεί και να

χρησιμοποιηθεί σωστά σε ένα συγκεκριμένο μοντέλο. Η προσαρμογή του μοντέλου καθίσματος με τον τύπο του αυτοκινήτου είναι ένα από τα σημαντικότερα κριτήρια ασφαλείας. Η βοήθεια του πωλητή κατά τη διάρκεια της πρώτης συναρμολόγησης εγγυάται επίσης ότι η εγκατάσταση θα είναι πλήρως σωστή.

- Να θυμάστε ότι οι γονείς είναι πάντα υπεύθυνοι για την ασφάλεια του παιδιού κατά την οδήγηση.
- Ποτέ μην αφήνετε το παιδί χωρίς επιτήρηση στο αυτοκίνητο ή έξω από αυτό.
- Μην κρατάτε ποτέ το παιδί σας στα πόδια σας κατά την οδήγηση.
- Το ασφαλέστερο μέρος για το παιδί σας όταν ταξιδεύετε, είναι τα καθίσματα στο πίσω μέρος του αυτοκινήτου.
- Πριν από κάθε ταξίδι, ελέγξτε εάν οι ζώνες ασφαλείας δεν είναι κατεστραμμένες ή στρεβλωμένες.
- Όταν το κάθισμα είναι εγκατεστημένο, η πλάτη του πίσω καθίσματος πρέπει να είναι κλειδωμένη και να μην κινείται.
- Πριν από κάθε ταξίδι, σιγουρευτείτε πώς το κάθισμα Pixel PRO 2.0 C δεν έχει πιαστεί από την πόρτα ή δεν είναι εκτεθειμένο στην μετακίνηση αποσκευών ή της πλάτης του καθίσματος.

- Βεβαιωθείτε ότι όλες οι αποσκευές στο αυτοκίνητο είναι καλά στερεωμένες.
 - Μην χρησιμοποιείτε το κάθισμα Pixel PRO 2.0 C χωρίς ταπεσαρία, καθώς αποτελεί μέρος του συστήματος, υπεύθυνο για την ασφαλεία των παιδιών.
 - Κάνετε σύντομα διαλείμματα κατά τη διάρκεια μακρύτερων ταξιδιών. Ακόμη και το παιδί σας χρειάζεται να κινηθεί.
 - Να καλύπτετε πάντα το κάθισμα όταν αφήνετε το αυτοκίνητο σταθμευμένο σε ηλιόλουστο μέρος. Η ταπεσαρία και τα μεταλλικά και πλαστικά μέρη μπορεί να υπερθερμανθούν και να προκαλέσουν στο παιδί εγκαύματα.
 - Ασφαλίστε πάντα το παιδί στο κάθισμα, βάζοντάς του τις ζώνες ασφαλείας, ακόμη και όταν χρησιμοποιείτε το κάθισμα έξω από το αυτοκίνητο.
 - Βεβαιωθείτε ότι οι ζώνες ασφαλείας έχουν ασφαλιστεί σωστά έτσι ώστε το παιδί να είναι σωστά τοποθετημένο στο κάθισμα.
 - Σας συμβουλεύουμε να μην αγοράζετε μεταχειρισμένα καθίσματα αυτοκινήτων για παιδιά – ποτέ δεν μπορείτε να είστε σίγουροι για το ιστορικό τους. Ωστόσο, εάν αποφασίσετε να αγοράσετε ένα μεταχειρισμένο κάθισμα αυτοκινήτου, επιλέξτε ένα, του οποίου γνωρίζετε το ιστορικό χρήσης.
 - Μην χρησιμοποιείτε το κάθισμα Pixel για περισσότερο από 10 χρόνια.
 - Αντικαταστήστε το κάθισμα αυτοκινήτου αν έχει εμπλακεί σε ατύχημα.
 - Μην κάνετε αλλαγές στο κάθισμα. Μπορεί να προκαλέσουν μερική ή ολική απώλεια της ασφάλειας του προϊόντος.
 - Το κάθισμα του αυτοκινήτου πρέπει πάντα να είναι ασφαλισμένο στο αυτοκίνητο, ακόμη και αν το παιδί δεν μεταφέρεται σε αυτό.
 - Ο κατασκευαστής λαμβάνει υπόψη το γεγονός ότι το κάθισμα μπορεί να αφήσει βαθουλώματα στην ταπεσαρία του καθίσματος του οχήματος. Αυτό είναι αναπόφευκτο λόγω της απαίτησης στενής τοποθέτησης του καθίσματος. Ο κατασκευαστής δεν ευθύνεται για τυχών ζημιές που μπορεί να προκληθούν από αυτό.
 - Βεβαιωθείτε ότι οι ζώνες ασφαλείας είναι κουμπωμένες σωστά έτσι ώστε το παιδί να είναι σωστά τοποθετημένο στο κάθισμα.
 - Οι ζώνες του ιμάντα ασφαλείας που συγκρατούν ένα παιδί δεν μπορούν να χρησιμοποιηθούν χωρίς καλύμματα.
 - Βεβαιωθείτε ότι μπορείτε να τοποθετήσετε το πολύ ένα δάχτυλο μεταξύ του ιμάντα ασφαλείας
-

και του παιδιού (1 εκ.). Εάν η απόσταση αυτή είναι μεγαλύτερη, τραβήξτε τον ιμάντα,

- Το ένθετο Pixel PRO 2.0 C αποτελείται από μερικά στοιχεία. Ρυθμίστε τα έτσι ώστε το ύψος της ζώνης του ιμάντα ασφαλείας του καθίσματος να τοποθετείται παράλληλα στο επίπεδο των ώμων του παιδιού. ΘΥΜΗΘΕΙΤΕ: Κάθε παιδί έχει διαφορετική σωματική δομή – ελέγχετε τακτικά τη θέση της ζώνης σε σχέση με τους ώμους. Είναι απαραίτητο να διατηρηθεί η ασφάλεια του παιδιού στο κάθισμα,
- Εάν θέλετε να προστατέψετε το παιδί σας από τον ήλιο, συνδέστε και ξεδιπλώστε την κουκούλα ηλιοπροστασίας. Η κουκούλα είναι ξεχωριστό τμήμα του καθίσματος,
- Χρησιμοποιήστε το κάθισμα Pixel PRO 2.0 C όταν το παιδί σας είναι μεταξύ 40cm και 86cm και ζυγίζει μέχρι 13kg,
- Κατά την εγκατάσταση του Pixel PRO 2.0 C, χρησιμοποιήστε το κάθισμα που βλέπει προς τα εμπρός, το οποίο είναι εξοπλισμένο με ζώνες ασφαλείας τριών σημείων. Η ζώνη πρέπει να τεντωθεί και να μεταφερθεί από όλα τα σημεία του καθίσματος που σημειώνονται με μπλε χρώμα. Μπορείτε να βρείτε τις σωστές οδηγίες εγκατάστασης στο παρόν

εγχειρίδιο και στο αυτοκόλλητο στο Pixel, το οποίο βρίσκεται στο πλάι του καθίσματος,

- Χρησιμοποιείτε μόνο το κάθισμα που είναι γυρισμένο προς τα μπροστά και που είναι εξοπλισμένο με ζώνες ασφαλείας τριών σημείων σύμφωνα με το πρότυπο ECE R16,
- Πραγματοποιήστε δοκιμή εγκατάστασης του παιδικού καθίσματος. Αν μία από τις λυχνίες LED φωτίσει με κόκκινο χρώμα, διορθώστε την εγκατάσταση του καθίσματος και εκτελέστε ξανά τη δοκιμή. Συνεχίστε μέχρι να ανάψει η πράσινη λυχνία LED.
- Το κάθισμα ασφαλείας Pixel PRO 2.0 C πωλείται σε σετ που περιλαμβάνει προφυλακτήρα που πρέπει να τοποθετηθεί στο πλάι του καθίσματος ασφαλείας.
- Συνιστάται οι ιμάντες που συγκρατούν το σύστημα συγκράτησης στο όχημα να είναι σφιχτές, ότι οποιοδήποτε πόδι στήριξης πρέπει να έρχεται σε επαφή με το δάπεδο του οχήματος, ότι τυχόν ιμάντες ή ασπίδες πρόσκρουσης που συγκρατούν το παιδί πρέπει να προσαρμόζονται στο σώμα του παιδιού και ότι οι ιμάντες δεν πρέπει να συστρέφονται

Συντήρηση και υγιεινή

1. Η ταπετσαρία του καθίσματος Pixel PRO 2.0 C μπορεί να πλυθεί στο πλυντήριο σε θερμοκρασία έως 30°C με ταχύτητα στυψίματος έως 600.
2. Τα υπόλοιπα μέρη του καθίσματος μπορούν να πλυθούν με νερό, σαπούνι και μαλακό σφουγγάρι.
3. Κρατήστε το κάθισμα του αυτοκινήτου σας καθαρό. Μην χρησιμοποιείτε λιπαντικά ή επιθετικά καθαριστικά.
4. Μην χρησιμοποιείτε λιπαντικά, σκληρά χημικά ή γράσο στα κινούμενα μέρη ή άλλα μέρη του καθίσματος.

Περιβάλλον

- Κρατήστε τα πλαστικά μέρη μακριά από το παιδί για να αποφευχθεί ο κίνδυνος ασφυξίας.
- Οι μπαταρίες που τροφοδοτούν τον πίνακα πληροφοριών που βρίσκεται στη βάση του καθίσματος αυτοκινήτου, υπόκεινται σε κατάλληλη ανακύκλωση.
- Για περιβαλλοντικούς λόγους, αφού χρησιμοποιήσετε το παιδικό κάθισμα, παραδώστε το στο κατάλληλο κέντρο συλλογής απορριμμάτων, σύμφωνα με τους τοπικούς κανονισμούς.

Ερωτήσεις

Εάν έχετε οποιαδήποτε ερώτηση, καλέστε τον αντιπρόσωπο ή τον εξουσιοδοτημένο διανομέα σας.

Προετοιμάστε τις ακόλουθες πληροφορίες:

- ηλικία, ύψος και βάρος του παιδιού σας,
- τη μάρκα και τον τύπο του αυτοκινήτου και τη θέση του καθίσματος στο οποίο τοποθετείτε το κάθισμα Pixel PRO 2.0 C στο αυτοκίνητο.

Εγγύηση

- Το Pixel PRO 2.0 C καλύπτεται από 24μηννη εγγύηση.
- Σας διαβεβαιώνουμε ότι το προϊόν έχει κατασκευαστεί σύμφωνα με τις τρέχουσες απαιτήσεις των ευρωπαϊκών προτύπων ασφάλειας και ποιότητας και ότι κατά τη στιγμή της αγοράς το προϊόν είναι απαλλαγμένο από υλικά και κατασκευαστικά ελαττώματα.
- Η εγγύηση ισχύει στη χώρα αγοράς και πραγματοποιείται από εξουσιοδοτημένο διανομέα.
- Η εγγύηση καλύπτει όλα τα κατασκευαστικά ελαττώματα σε υλικά και εργασία, υπό την προϋπόθεση ότι το προϊόν χρησιμοποιείται σύμφωνα με τις οδηγίες λειτουργίας υπό κανονικές συνθήκες από τον πρώτο τελικό χρήστη και σε διάστημα 24 μηνών από την ημερομηνία αγοράς. Η Avionaut

αναλαμβάνει την ευθύνη για την επισκευή ή την αντικατάσταση του ελαττωματικού προϊόντος, ωστόσο, ο εγγυητής αποφασίζει για την επιλογή του τρόπου απομάκρυνσης του ελαττώματος και επεξεργασίας της δήλωσης.

- Η εγγύηση δεν καλύπτει τις ζημιές που προκαλούνται από την καθημερινή χρήση, όπως η φθορά υφασμάτων, καθώς και η φυσική απώλεια χρώματος και φθορά των υλικών που προκύπτουν από την κανονική γήρανση του προϊόντος.
- Η εγγύηση δεν ισχύει επίσης σε περίπτωση βλάβης του προϊόντος λόγω τυχαίας βλάβης, μη τήρησης των οδηγιών χρήσης, ακατάλληλης χρήσης, ζημιών λόγω αμέλειας που προκαλείται από πυρκαγιά, επαφή με υγρά ή άλλων εξωτερικών αιτιών.
- Κατά τη στιγμή της καταγγελίας, το κάθισμα Pixel PRO 2.0 C πρέπει να έχει όλες τις ετικέτες ή τον αριθμό αναγνώρισης και μπορεί να επιδιορθωθεί μόνο από εξουσιοδοτημένο πρόσωπο.

Θέλετε να κάνετε καταγγελία?

- Θέλετε να κάνετε καταγγελία; Όταν παρατηρήσετε ένα ελάττωμα και θέλετε να κάνετε καταγγελία, παρακαλούμε επικοινωνήστε με το κατάστημα από το οποίο αγοράσατε το Pixel PRO 2.0 C. Όταν υποβάλετε

καταγγελία, παρακαλείσθε να παράσχετε την απόδειξη αγοράς, η οποία πρέπει να έχει γίνει εντός 24 μηνών πριν από την αίτηση υπηρεσίας.

- Εάν πρέπει να στείλετε το προϊόν σε κέντρο σέρβις, επιστρέψτε το προϊόν στον διανομέα ή τον πωλητή σας. Θα πρέπει να συμφωνηθεί ένας τρόπος αποστολής και το κόστος του, διότι, ελλείψει μια τέτοιας συμφωνίας, ο εγγυητής μπορεί να αρνηθεί να καλύψει τα έξοδα αποστολής. Ζημιές ή/και ελαττώματα που δεν καλύπτονται από την εγγύηση ή τα δικαιώματα των καταναλωτών, και/ή ζημιές και/ή ελαττώματα στο προϊόν που δεν καλύπτονται από την εγγύηση μας, μπορούν να αφαιρεθούν με ένα συμφωνημένο χρηματικό ποσό.
- Αντικαταστήστε το κάθισμα αυτοκινήτου σας με ένα καινούργιο, εάν είχατε συμμετοχή σε ατύχημα. Για το σκοπό αυτό χρειάζεστε: ένα σημείωμα από την αστυνομία σχετικά με το ατύχημα, μια φωτογραφία του ατυχήματος που φαίνεται το κάθισμα ή πληροφορίες από την αστυνομία για το γεγονός αυτό, απόδειξη αγοράς, επιβεβαίωση από τον ασφαλιστή πως δεν συμπεριλάβε το κάθισμα στην αποζημίωση, κάρτα εγγύησης και αποστολή του καθίσματος μετά το ατύχημα σε εμάς.

Δικαιώματα καταναλωτών

- Ο καταναλωτής έχει δικαιώματα σύμφωνα με τη σχετική νομοθεσία, τα οποία μπορεί να διαφέρουν από χώρα σε χώρα. Η παρούσα εγγύηση δεν επηρεάζει τα δικαιώματα των καταναλωτών που υπόκεινται στη σχετική εθνική νομοθεσία.
- Η παρούσα εγγύηση έχει καταρτιστεί από την εταιρία Ł.KARWALA που είναι καταχωρημένη στην Πολωνία.
Διεύθυνση εταιρίας:

Ł.KARWALA
Szarlejka,
ul. Lukaszewicza 172
42-130 Wreczyca Wielka, Polska

(1) Τα προϊόντα που αγοράζονται με διαγραμμένες ή τροποποιημένες ετικέτες ή αναγνωριστικούς αριθμούς, θεωρούνται μη εξουσιοδοτημένα. Λόγω του γεγονότος ότι δεν είναι δυνατόν να προσδιοριστεί η αυθεντικότητα των προϊόντων αυτών, η εγγύηση δεν τα καλύπτει.

User's manual for the Avionaut® Pixel PRO 2.0 C™ child safety seat

Important!

Do not read this manual hastily. Read it carefully, save it for the future and keep it always at hand. If in doubt, please contact us. Please travel safely and treat each car ride seriously. Even when the destination is only a few blocks away.

We recommend that the instructions shall be kept with the car seat during its life period.



Warning:

Do not modify the Pixel PRO 2.0 C child safety seat in any way, as it may affect the child's safety during its use.



Warning:

Never place the Pixel PRO 2.0 C child safety seat on an elevated surface, e.g. on a table or chair.



Warning:

Never install the Pixel PRO 2.0 C child safety seat facing backwards to the driving direction in the front passenger seat with an active airbag.



Attention:

The Pixel PRO 2.0 C child safety seat should only be installed in the car facing backwards to the driving direction.



Warning:

For more information, please refer to the vehicle manufacturer's handbook.

- A Carrying handle
- B Button for releasing the seat from the stroller
- C Pixel PRO 2.0 C insert
- D Upholstery
- E Belt for adjusting the length of the harness belts
- F Crotch belt with protector
- G Harness belt lock

- H Harness shoulder belts
- I Harness shoulder belts with detachable protectors
- J Hook to guide the hip part of the car seat belt
- K Base mount
- L Adjustment button for setting the carrying handle
- M Visor mount
- N Bumper
- O Sun visor
- P Anti-rotation frame
- R ISOFIX base attachment catch
- S Button to pull out the ISOFIX connector
- T Child safety seat release lever
- U Adjustable leg
- W Control panel
- X Mechanisms for attaching the seat
- Y Hook for guiding the shoulder part of the car seat belt

Safety, use and travel

- Before purchase, each child safety seat should be installed in the car to check whether it can be properly installed and used in a given car. Matching the child safety seat model to the car type is one of the most important safety criteria. The seller's assistance during the first installation also guarantees that the installation will be fully correct.
 - Remember that parents are always responsible for the safety of the child while driving.
 - Never leave the child in the safety seat unattended in the car or outside it.
 - Never hold your child on your lap while the car is in motion.
 - The safest place for your child while travelling is the back seat of the car.
 - Before each trip, make sure that the seat belts are not damaged or twisted.
 - When the child safety seat is installed, the rear seat backrest must be locked and cannot move.
 - Before each trip, make sure that the Pixel PRO 2.0 C child safety seat has not been pinched in the door or exposed to the movement of luggage or the seat backrest.
 - Make sure all luggage in the car is securely attached.
 - Do not use the Pixel PRO 2.0 C child safety seat without upholstery, as it is part of the child safety system.
 - Take short breaks during longer trips. Your child also needs movement.
-

- Always cover the child safety seat when you leave the car parked in a sunny place. The upholstery as well as the metal and plastic parts can get extremely hot and burn your child.
 - Always secure the child in the safety seat by fastening the child with the harness belts, also when using the safety seat outside the car.
 - Make sure that the harness belts are properly fastened so that the child is correctly positioned in the seat.
 - We do not recommend buying used child safety seats – you can never be sure of their history. However, if you decide to buy a used child safety seat, choose one whose use history is known.
 - Do not use the Pixel child safety seat for more than 10 years.
 - Replace your child safety seat if it has been involved in an accident.
 - Do not make any modifications to the child safety seat. They may cause partial or total loss of product safety.
 - The child safety seat must always be secured in the car, even if no child is carried in it.
 - The manufacturer takes into account the fact that the child safety seat can leave dents in the upholstery of the vehicle seat. This is unavoidable due to the requirement of tight fitting of the safety seat. The manufacturer is not responsible for any damage caused by this.
 - Make sure that the belts are properly fastened so that the child is correctly positioned in the seat.
 - Harness belts holding the child cannot be used without covers.
 - Make sure that you can place a maximum of one finger between the harness and the child (1 cm). If this distance is greater, tighten the harness,
 - The Pixel PRO 2.0 C insert consists of several elements. Adjust them so that the height of the seat's harness belts puts them parallel to the level of the child's shoulders. REMEMBER: Each child has different body proportions – check the belt position in relation to the shoulders on a regular basis. This is necessary to maintain the child's safety in the seat,
 - If you want to protect your child from the sun, attach and unfold the sun visor. The visor is a separate part of the child safety seat,
 - Use the Pixel PRO 2.0 C child safety seat when your child is between 40 cm and 86 cm tall and weighs not more than 13 kg,
-

- When installing the Pixel PRO 2.0 C seat, use the seat facing forwards, which is equipped with three-point safety belts, the belts should be tightened and pulled through all points of the seat marked in blue. Instructions for the correct installation can be found in this manual and on the Pixel sticker, which is located on the side of the seat,
- Use only a child safety seat facing forward that is equipped with three-point safety belts in accordance with the ECE R16 standard,
- Test the correct installation of the child safety seat. If one of the LEDs lights up red, correct the seat installation and perform the test again. Do this until the green LED lights up.
- The Pixel PRO 2.0 C safety seat is sold in a set including a bumper which must be placed on the side of the safety seat.
- It shall be recommended that any straps holding the restraint to the vehicle should be tight, that any support-leg should be in contact with the vehicle floor, that any straps or impact shields restraining the child should be adjusted to the child's body, and that straps should not be twisted

Maintenance and hygiene

1. The upholstery of the Pixel PRO 2.0 C child safety seat can be machine washed at temperatures up to 30°C at speeds up to 600 rpm.
2. Other elements of the safety seat can be washed with soap and a soft sponge.
3. Keep your child safety seat clean. Do not use any moisturising agents or aggressive cleaning agents.
4. Do not use any lubricants, harsh chemicals or moisturisers for moving parts or other parts of the seat.

Environment

- Keep plastic packaging parts out of reach of the child to avoid the risk of suffocation.
 - The batteries powering the information panel placed in the base of the child safety seat are subject to proper disposal.
 - For reasons of environmental protection, after using the seat, please dispose of it in the appropriate waste management facility, in accordance with applicable local regulations.
-

Questions

If you have any questions, call your seller or authorised distributor. Prepare the following information:

- The age, height and weight of your child,
- The make and type of the car and the position of the seat on which you will install the Pixel PRO 2.0 C child safety in the car.

Warranty

- The Pixel PRO 2.0 C child safety seat is covered by a 24-month warranty.
- We hereby assure you that the product has been manufactured in accordance with current EU requirements regarding safety and quality standards and that at the time of purchase the product is free from manufacturing and material defects.
- The warranty is valid in the country of purchase and is satisfied by the authorised distributor.
- The warranty covers all manufacturing defects in regard to the materials and workmanship, provided that the product is used in accordance with the user's manual, under normal conditions, by the first end-user and within 24 months from the date of purchase. Avionaut assumes responsibility for the repair or replacement of the defective product, but the

guarantor decides about the choice of how to remove the defect and process the complaint.

- The warranty does not cover damage caused by daily use, such as the wear of fabric as well as the natural loss of colours and deterioration of the materials resulting from the normal ageing of the product.
- The warranty also does not apply in the event of damage to the product due to accidental damage, non-observance of the user's manual, improper use, damage due to negligence, fire, contact with liquid or other external causes.
- At the time of filing a complaint, the Pixel PRO 2.0 C child safety seat must have all labels or an identification number and may only be serviced by a person authorised to do so.

Do you want to file a complaint?

- Do you want to file a complaint? When you see a defect and want to file a complaint, please contact the seller from whom you purchased the Pixel PRO 2.0 C seat. When making a complaint, you must provide proof of purchase that must be made within 24 months prior to the service request.
 - If it is necessary to send the product to a service centre, you should return the product to the
-

distributor or seller. At the same time, the shipping method and its costs should be agreed on, because in the absence of such agreement, the guarantor may refuse to cover the shipping costs. Damage and/or defects that are not covered by our warranty or consumer rights, and/or damage and/or defects of the product not covered by our warranty may be removed at the agreed fee.

- Replace your child safety seat with a new one if it has been involved in an accident. To do this, you will need: a note from the police regarding the accident, a photo from an accident with a visible seat or information from the police about this fact, proof of purchase, confirmation from the insurer of not including the child safety seat in the insurance claim, the warranty card and sending the seat, which was involved in the accident to us.

Consumer rights

- The consumer has rights in accordance with relevant legislation, which may vary from country to country. This warranty does not affect consumer rights subject to relevant national legislation.

- This warranty has been prepared by Ł.KARWALA, a company registered in Poland.

Company address:

Ł.KARWALA

Szarlejka,

ul. Lukaszewicza 172

42-130 Wreczyca Wielka, Polska

(1) Purchased products with removed or altered labels or identification numbers are considered unauthorised. Due to the fact that the authenticity of such products cannot be determined, the warranty does not cover them.



Instrucciones de uso de la silla Avionaut® Pixel PRO 2.0 C™

¡Importante!

Por favor, lea detenidamente este manual de instrucciones. Familiarícese con su contenido, consérvelo para futuras consultas y téngalo siempre a mano. Viaje seguro y tómese en serio cualquier desplazamiento, incluso el más corto de apenas unas manzanas.

Recomendamos que las instrucciones se guarden con el asiento para el automóvil durante su período de vida.



Advertencia:

No altere la silla Pixel PRO 2.0 C de ninguna manera, ya que esto podría afectar la seguridad del niño durante su uso.



Advertencia:

No coloque nunca la silla Pixel PRO 2.0 C sobre un lugar elevado, p.ej. sobre una mesa o una silla.



Advertencia:

No instale nunca la silla Pixel PRO 2.0 C orientada en el sentido contrario a la marcha en el asiento delantero del vehículo con el airbag frontal activado.



Nota:

La silla Pixel PRO 2.0 C debe montarse en el coche únicamente en el sentido contrario a la marcha.



Advertencia:

Para obtener más información, consulte el manual del fabricante del vehículo.

- A Asa de transporte
- B Botón para liberar la silla del cochecito de paseo
- C Almohadilla Pixel PRO 2.0 C
- D Tapicería
- E Cinturón de ajuste de la longitud de las correas del arnés
- F Correa de entepierna con protector
- G Cierre de las correas del arnés

- H Correas de hombros del arnés
- I Correas de hombros del arnés con protectores desmontables
- J Gancho para guiar la parte abdominal del cinturón de coche
- K Fijación para la base
- L Botón de ajuste del asa de transporte
- M Sujeción de la sombrilla
- N Parachoque
- O Sombrilla
- P Marco anti rotación
- R Anclaje ISOFIX para la fijación de la base
- S Botón de liberación del anclaje ISOFIX
- T Palanca de desbloqueo de la silla
- U Pie ajustable
- W Panel de control
- X Mecanismos para la fijación de la silla
- Y Gancho para guiar los hombros del cinturón del coche

Seguridad, uso y viaje

- Antes de comprar una silla de coche asegúrese de probarla con anterioridad en su vehículo para garantizar su correcta instalación y uso. La adaptación del modelo de la silla al tipo del

coche es uno de los criterios de seguridad más importantes. Durante el primer uso monte la silla bajo la supervisión del vendedor para garantizar una correcta instalación.

- Recuerde que los responsables de la seguridad del niño durante el viaje en coche siempre son los padres.
 - Nunca deje al niño sin vigilancia en la silla dentro del vehículo ni fuera de él.
 - Nunca lleve al niño dentro del automóvil en brazos.
 - El lugar más seguro para su niño durante el viaje es el asiento trasero del coche.
 - Antes de cada viaje asegúrese de que los cinturones de seguridad no estén dañados o torcidos.
 - Para una correcta instalación de la silla, el respaldo abatible del asiento trasero del vehículo deberá estar bloqueado y fijo.
 - Antes de cada viaje compruebe que la silla Pixel PRO 2.0 C no quede enganchada con la puerta, el respaldo abatible esté fijo o no haya objetos sueltos dentro del vehículo que podrían lesionar al niño.
 - Asegúrese de que todo el equipaje en el coche esté bien sujeto.
-

- No utilice la silla Pixel PRO 2.0 C sin funda, ya que esta es parte integrante del sistema de retención infantil.
 - Durante los viajes largos se recomienda realizar frecuentes paradas. El niño se cansa muy fácilmente.
 - Si aparca el vehículo en un lugar expuesto al sol, se aconseja cubrir la silla. Tanto la tapicería como los elementos de metal y de plástico pueden calentarse fuertemente y quemar al niño.
 - Siempre proteja al niño en la silla abrochándolo con las correas del arnés incluso cuando utilice la silla fuera del vehículo.
 - Asegúrese de que las correas del arnés estén correctamente abrochadas para que el niño esté bien colocado en la silla.
 - No recomendamos comprar sillas infantiles para coche de segunda mano, ya que su historial podría comprometer la seguridad del producto. Sin embargo, si decide comprar una silla de segunda mano, escoja una cuyo historial de uso conozca.
 - No use la silla Pixel durante más de 10 años.
 - Si ha sufrido un accidente con la silla dentro del vehículo, sustitúyala por una nueva.
 - No modifique la silla de ninguna forma. Cualquier modificación podría alterar parcial o totalmente la seguridad del producto.
 - La silla siempre debe estar bien fijada en el coche, incluso cuando no esté ocupada.
 - El fabricante advierte que el uso de la silla puede dejar marcas en la tapicería de los vehículos. Esto es inevitable debido al requisito de ajustar bien la silla. El fabricante no se hace responsable de los daños causados por ello.
 - Asegúrese de que los cinturones estén correctamente abrochados para que el niño esté bien colocado en la silla.
 - Las correas del arnés que sostienen al niño no se pueden usar sin protectores.
 - Asegúrese de que puede meter como máximo un dedo entre las correas del arnés y el cuerpo del niño (1 cm). Si esta distancia fuera mayor, ajuste el arnés.
 - La almohadilla Pixel PRO 2.0 C consta de varios elementos. Ajústelos de modo que la altura de las correas del arnés de la silla los coloque paralelos a la altura de los hombros del niño. **RECUERDE:** Cada niño tiene una constitución diferente, por tanto, compruebe la posición de las correas con respecto a
-

los hombros con frecuencia. Esto es necesario para garantizar la seguridad del niño en la silla.

- Para proteger al niño del sol, instale y abra la sombrilla. La sombrilla es un elemento adicional a la silla.
 - La silla Pixel PRO 2.0 C es apta para niños que miden entre 40 y 86 cm y no pesan más de 13 kg.
 - Al montar la silla Pixel PRO 2.0 C use un asiento orientado en el sentido de la marcha, equipado con un cinturón de seguridad de tres puntos. Este cinturón debe estar tensado y pasar por todos los puntos indicados en color azul. Las instrucciones para su instalación correcta se encuentran en el presente manual y en la pegatina Pixel en un lateral de la silla.
 - Use solamente el asiento orientado en el sentido de la marcha equipado con un cinturón de seguridad de tres puntos homologado según el reglamento ECE R16.
 - Haga una prueba para comprobar si la instalación de la silla ha sido realizada correctamente. Si uno de los diodos se ilumina en rojo, corrija la instalación de la silla y vuelva a hacer la prueba. Si la instalación es correcta, se encenderá un diodo verde.
- El asiento de seguridad Pixel PRO 2.0 C se vende en un juego que incluye un parachoques que debe colocarse en el costado del asiento de seguridad.
 - Se recomienda que las correas que sujeten el sistema de sujeción al vehículo estén apretadas, que las patas de apoyo estén en contacto con el suelo del vehículo, que las correas o los protectores contra impactos que sujeten al niño estén ajustados al cuerpo del niño y que las correas no deben torcerse

Mantenimiento y limpieza

1. El revestimiento de la silla Pixel PRO 2.0 C puede lavarse a máquina a una temperatura máxima de 30°C con centrifugado de hasta 600 revoluciones.
 2. Los elementos restantes de la silla pueden limpiarse con agua, jabón suave y esponja.
 3. Mantenga su silla infantil limpia. No use productos humectantes ni productos de limpieza agresivos.
 4. No use lubricantes, productos químicos agresivos ni productos humectantes para la limpieza y mantenimiento de ninguna de las partes de la silla, incluidas las móviles.
-

Medio ambiente

- Mantenga las partes del embalaje de plástico fuera del alcance del niño para evitar el riesgo de asfixia.
- Las baterías que alimentan el panel de información ubicado en la base de la silla deben ser depositadas en un contenedor de basura adecuado.
- Por razones de protección medioambiental, una vez finalizado el uso de la silla, rogamos deséchela en una instalación de gestión de residuos adecuada, según lo establecido en la normativa vigente.

Preguntas

Si tiene alguna pregunta, llame a su vendedor o distribuidor autorizado. Prepare los siguientes datos:

- edad, altura y peso del niño,
- marca y tipo del coche, así como la posición del asiento en el que se instalará la silla Pixel PRO 2.0 C en el vehículo.

Garantía

- La silla Pixel PRO 2.0 C cuenta con una garantía de 24 meses.
- Por la presente aseguramos que el producto ha sido fabricado de acuerdo con las normas de seguridad y calidad vigentes en la Unión Europea, así como que

en el momento de la compra el producto está libre de defectos de fabricación y de material.

- La garantía es válida en el territorio del país de compra, y se encargan de ella los puntos de distribución autorizados.
 - La garantía cubre todos los defectos de fabricación y de material, siempre y cuando el producto se utilice de acuerdo con las instrucciones de uso, en condiciones normales, por el primer consumidor final y en el plazo de 24 meses desde el día de la compra del producto. Avionaut se responsabiliza de la reparación o sustitución del producto defectuoso; aunque, sobre el método de eliminación del defecto y la consideración de la reclamación decide el fabricante.
 - La garantía no cubre los desperfectos propios del desgaste diario, tales como el desgaste de la tela, la pérdida de color y deterioro de la calidad de los materiales que resulten del desgaste normal del producto.
 - La garantía tampoco cubre los daños producidos accidentalmente, debidos a un incumplimiento de las instrucciones de uso, un uso inapropiado, daños debidos a negligencia, contacto con el fuego, líquidos u otras causas externas.
-

- En el caso de reclamación la silla Pixel PRO 2.0 C debe tener todas las etiquetas o un número de identificación, y puede ser reparada únicamente por una persona autorizada para ello.

¿Quieres hacer una reclamación?

- ¿Quiere hacer una reclamación? Cuando detecte un defecto y desee hacer una reclamación, debe contactar con el vendedor al que compró la silla Pixel PRO 2.0 C. En el momento de hacer una reclamación presente la factura de compra realizada en el periodo de 24 meses previos a la reclamación.
- Si es necesario enviar el producto a un punto de servicio técnico, debe devolverlo al distribuidor o vendedor. Sin embargo, debe acordar el modo y el coste de envío, ya que, a la falta de dicho acuerdo, el fabricante puede negarse a cubrir los gastos de envío. Los daños y/o defectos que no estén cubiertos por nuestra garantía o los derechos del consumidor y/o los daños, y/o los defectos que no estén cubiertos por nuestra garantía pueden ser reparados o eliminados por un precio acordado.
- Sustituya la silla si ha sufrido algún accidente. Para ello necesitará: el informe policial sobre el accidente, una fotografía del accidente donde aparezca la

silla o un informe policial que confirme que la silla ha estado involucrada, el justificante de compra, confirmación por parte de la aseguradora de no incluir la silla en la indemnización y la tarjeta de garantía. Además, debe enviarnos la silla que ha sufrido el accidente.

Derechos del consumidor

- El consumidor tiene derechos regulados por la legislación pertinente, que pueden variar según el país. Esta garantía no influye en los derechos del consumidor regulados por la legislación nacional pertinente.
- Esta garantía ha sido preparada por la empresa Ł.KARWALA, establecida en Polonia.

Razón social de la empresa:

Ł.KARWALA

Szarlejka,

ul. Lukaszewicza 172

42-130 Wreczyca Wielka, Polska

[1] Los productos comprados con etiquetas o números de identificación modificados o sin ellos, se consideran no autorizados. Debido a que no se puede confirmar la

autenticidad de dichos productos, la garantía no los cubre.



Turvatooli Avionaut® Pixel PRO 2.0 C™ kasutusjuhend

Tähtis!

Ära loe seda kasutusjuhendit kiiruga! Tutvu sellele tähelepanelikult, hoia seda juurdepääsetavas kohas ning valmis hilisemaks kasutamiseks. Küsimuste korral võta meiega ühendust. Sõida turvaliselt ja suhtu igasse autosõitu tõsiselt. Isegi siis, kui sõidu sihtkoht on päris ligidal.

Soovitame, et juhiseid hoitaks turvatooliga kogu kasutusaja jooksul.



Hoiatus!

Ära muuda turvatooli Pixel PRO 2.0 C ehitust, kuna see võib mõjutada lapse turvalisust turvatooli kasutamise ajal.



Hoiatus!

Ära paigalda turvatooli Pixel PRO 2.0 C kõrgemale kohale, nt lauale või toolile.



Hoiatus!

Ära kunagi paigalda Pixel PRO 2.0 Ci turvatooli sõitja esiistmele seljaosaga sõidu suunas, kui sellel on aktiivne turvapadi.



Tähelepanu!

Turvatool Pixel PRO 2.0 C tuleb autosse paigaldada üksnes seljaosaga sõidu suunas.



Hoiatus!

Lisateabe saamiseks vaadake sõiduki tootja käsiraamatut.

- A Kandesang
- B Turvatooli jalutuskärust vabastamise nupp
- C Pixel PRO 2.0 C-padi
- D Tekstiilkate
- E Turvavöö pikkuse seaderihm
- F Jalgadevaheline rihm koos kaitsega
- G Kinnitusrihmade lukk
- H Õla-turvavööd

- I Eemaldatavate kaitsetega õlarihmad
- J Auto puusa-turvavöö kinnituskonks
- K Aluse kinnitus
- L Kandmiskäepideme seadenupp
- M Varju kinnitus
- N Kaitseraad
- O Päikeseveri
- P Pöörlemisvastane raam
- R Aluse paigaldamise ISOFIX-kinniti
- S ISOFIX-kinniti vabastusnupp
- T Turvatooli lukustuse vabastuskang
- U Seatav jalg
- W Juhtpaneel
- X Tooli kinnitusmehhanism
- Y Auto õla-turvavöö kinnituskonks

Ohutus, kasutamine ja reisimine

- Enne ostu tuleb turvatool paigalda proovimiseks autoistmele, et kontrollida, kas seda on võimalik sellesse autosse kohaselt paigaldada ja seal kasutada. Turvatooli autoga sobitamine on üks olulisematest turvalisustingimustest. Müüja abi esimese paigalduse käigus tagab, et turvatool paigaldatakse nõuete kohaselt.
 - Pea meeles, et lapse ohutuse eest sõidu ajal vastutavad alati lapsevanemad.
 - Ära kunagi jäta last autos või väljaspool autot turvatooli ilma järelevalveta!
 - Ära kunagi hoia last autosõidu ajal süles!
 - Sõidu ajal on sinu lapse jaoks kõige ohutumaks kohaks auto tagaiste.
 - Kontrolli enne iga sõitu, kas turvavööd on kahjustamata ega ole keerdunud.
 - Kui turvaiste on paigaldatud, peab auto tagaistme seljatugi olema lukustatud ega tohi liikuda.
 - Kontrolli enne iga sõitu, kas turvatool Pixel PRO 2.0 C ei ole jäänud autoukse vahele, kas seda ei ole kahjustanud liikuv pagas või autoiste.
 - Kontrolli, kas kogu autos olev pagas on kindlalt kinnitatud.
 - Ära kasutada turvatooli Pixel PRO 2.0 C ilma katteta, kuna see on laste turvalisussüsteemi osaks.
 - Pikemate reiside ajal tee lühikesi vahepeatusi. Ka sinu laps vajab liikumist.
 - Kui pargid auto päikesepaistelises kohas, kata turvatool alati kinni. Tekstiilkate ja metallist ning plastikust osad võivad liigselt kuumeneda ja last põletada.
-

- Kinnita laps turvatoolis alati turvavööga, ka siis, kui kasutate turvatooli väljaspool autot.
 - Kontrolli, kas turvavöö on õigesti kinnitatud, nii, et lapse asend toolis on õige.
 - Me ei soovita osta kasutatud turvatoole. Sel juhul ei saa Sa kunagi kindel olla nende varasema kasutuse suhtes. Kui otsustad siiski kasutada turvatooli kasuks, vali selline, mille varasema kasutuse ajalugu Sa tunned.
 - Ära kasuta turvatooli Pixel PRO 2.0 C kauem kui 10 aastat.
 - Vaheta õnnetuses osalenud turvatool välja.
 - Turvatooli ehituse muutmine on keelatud. See võib põhjustada toote kaitseomaduste osalist või täielikku kadu.
 - Turvatool peab autos olema alati kinnitatud, ka juhul, kui selles last ei ole.
 - Tootja on teadlik, et turvatool võib auto istmele jälgi jätta. Seda ei ole võimalik vältida, kuna nõutav on turvatooli tihe paigaldus istmele. Tootja ei vastuta seetõttu tekkinud võimalike kahjustuste eest.
 - Veenduge, et turvavöö on õigesti kinnitatud, nii, et lapse asend toolil on õige.
 - Turvavööd ei tohi kasutada ilma kaitseteta.
 - Veendu, kas saad panna vähemalt ühe sõrme turvarihma ja lapse keha vahele (1 cm). Kui vahemaa on suurem, pinguta rihma.
 - PIXEL-sisepadi koosneb mitmest elemendist. Turvavöö kõrgus tuleb seada lapse õlgade tasemega paralleelselt. PEA MEELES! Igal lapsel on erinev kehakuju – kontrolli regulaarselt turvavöö asukohta õlgade suhtes. See on tähtis lapse turvalisuse tagamiseks turvatoolis.
 - Kui tahad last päikese eest kaitsta, kinnita ja tõmba lahti päikesekaitse. Kaitse on tooli eraldi osa.
 - Kasuta Pixel PRO 2.0 C turvatooli, kui Sinu lapse pikkus on 40–86 cm ja ta kaalub kuni 13 kg.
 - Pixel PRO 2.0 C auto turvatooli paigaldamisel kasutage sõidu suunas pööratud kolmepunkti-turvavööga istet. Pinguta turvavööd ja tõmba see läbi kõikide sinisega märgistatud turvatooli punktide. Õige juhise leiad sellest paigaldusjuhendist ja turvatooli küljel olevalt Pixeli kleebiselt.
 - Kasuta ainult sõidu suunas paigaldatud standardi ECE R16 kohast kolmepunkti-turvavööga turvatooli.
 - Kontrolli turvatooli paigalduse õigsust. Juhul kui üks märgutuledest põleb punasena, paranda turvatooli paigaldust ja kontrolli uuesti. Tee seda, kuni hakkab põlema roheline märgutuli.
-

- Pixel PRO 2.0 C turvatooli müüakse komplektis koos kaitserauaga, mis tuleb paigaldada turvaistme küljele.
- Soovitav on, et kõik turvasüsteemi sõiduki küljes hoidvad rihmad oleksid pingul, tugijalad puutuksid kokku sõiduki põrandaga, et kõik last kinnitavad rihmad või löögikilbid oleksid kohandatud lapse kehaga ja et rihmad ei tohiks olla keerdunud

Hooldus ja puhastamine

1. Turvatooli Pixel PRO 2.0 C katet võib pesta pesumasinas temperatuuril kuni 30 °C, kiirusega kuni 600 p/min.
2. Turvatooli teisi elemente võib pesta seebivee ja pehme käsnaga.
3. Hoia turvatooli puhtana! Ära kasuta selleks niisutavaid ega agressiivseid puhastusvahendeid.
4. Ära kasuta turvatooli liikuvate ja muude elementide puhastamiseks määrdeid, agressiivseid keemilisi ja niisutavaid vahendeid.

Keskkond

- Pakendi plastdetailidele tuleb hoida lastele kättesaamatus kohas, et vältida laste lämbumisohtu.

- Turvatooli alusesse paigaldatud teabepaneeli patareisid tuleb kohaselt utiliseerida.
- Kasutatud turvatool tuleb utiliseerida keskkonnanõuete kohaselt jäätmete käitluspunktis kehtiva seadusandluse järgi.

Küsimused

Kui Sul tekib küsimusi, helista turvatooli müüjale või volitatud turustajale. Valmista ette järgmine teave:

- Sinu lapse vanus, kasv ja kaal,
- auto mark, tüüp ja istmete asetus, millele tahad paigaldada turvatooli Pixel PRO 2.0 C.

Garantiitingimused

- Tootja annab turvatoolile Pixel PRO 2.0 C 24-kuulise garantii.
- Käesolevaga kinnitame, et toode on toodetud kehtivate Euroopa ohutus- ja kvaliteedistandardite nõuete kohaselt ning et ostumomendil ei ole tootel tootmis- ja materjalidefekte.
- Garantii on kehtiv toote ostu riigis ja seda tagab volitatud turustaja.
- Garantii laieneb materjali- ja tootmisdefektidele tingimusel, et toodet kasutatakse kasutusjuhendi kohaselt tavatingimustes esimese lõppkasutaja

poolt ja 24 kuu jooksul alates ostukuupäevast. Avionaut vastutab defektiga toote parandamise või asendamise eest, kuid avalduse vaatab läbi ja defekti kõrvaldamise viisi otsuse määrab garant.

- Garantii ei laiene igapäevasest kasutamisest tingitud kahjustustele, nn materjali kulumine, värvide loomulik pleekimine ja materjali kvaliteedi halvenemine, mis on toote normaalse vananemise tulemus.
- Garantii ei hõlma toote kahjustusi, mida on põhjustanud juhuslikud kahjustused, kasutusjuhendi tingimuste eiramine, vale kasutamine, defekte, mida on põhjustanud hoolimatus, tulekahju, kokkupuude vedelike või teiste väliste põhjustega.
- Reklamatsiooni esitamise momendil peavad Avionaudi turvatoolil Pixel PRO 2.0 C olema kõik klepsud või identifitseerimisnumber. Hooldust võib teha üksnes selleks volitatud isik.

Tahad esitada reklamatsiooni?

- Tahad esitada reklamatsiooni? Kui märkad defekti ja tahad esitada reklamatsiooni, pöörduge selle turvatooli Pixel PRO 2.0 C müüja poole. Reklamatsiooni esitamisel tuleb esitada ostu tõend,

mis peab olema väljastatud 24 kuu jooksul enne teenindustootlust.

- Juhul, kui tekib toote hoolduskeskuses saamise vajadus, tuleb toode saata turustajale või müüjale. Enne saatmist tuleb saatmisviisi ja veokulus kokku leppida, selle puudumisel võib garant veokulu hüvitamisest keelduda. Kahjustused ja/või defektid, millele meie garantii või tarbijaõigused ei laiene, võidakse kõrvaldada kokkulepitud tasu eest.
- Vaheta oma liiklusõnnetuses osalenud turvatool uue vastu. Selleks on Sul vaja: politsei dokumenti õnnetuse kohta, õnnetuskoha fotot koos sellel nähtava turvatooliga või sellekohast teavet politseist, ostu kinnitavat dokumenti, kindlustusettevõtte kinnitust, et turvatool ei ole hüvitisse lisatud ja garantiikaarti. Lisaks tuleb liiklusõnnetusse sattunud turvatool meile saata.

Tarbija õigused

- Tarbijal on kehtiva seadusandluse kohased õigused, mis võivad erineda sõltuvalt riigist. Käesolev garantii ei mõjuta tarbija kehtivatest riiklikest õigusaktidest tulenevad õigusi.
-

- Käesolevad garantiitingimused on koostatud Poolas registreeritud ettevõtte Ł.KARWALA poolt.

Ettevõtte aadress:

Ł.KARWALA

Szarlejka,

ul. Lukaszewicza 172

42-130 Wreczyca Wielka, Polska

(1) Omandatud tooted, millelt on kõrvaldatud või on muudetud silte või identifitseerimisnumbreid, ei ole autoriseeritavad. Seoses sellega, et nende toodete autentsust ei ole võimalik tuvastada, ei kehti nende garantii.



Avionaut® Pixel PRO 2.0 C™ -istuimen käyttöohjeet

Tärkeää!

Älä lue tätä käyttöohjetta kiireisesti. Tutustu siihen huolellisesti, säilytä se myöhempää käyttöä varten ja pidä se aina lähellä. Jos sinulla on kysyttävää, ota yhteyttä meihin. Matkusta turvallisesti ja ota jokainen ajo autolla vakavasti. Vaikka matkakohde olisi vain muutaman korttelin päässä.

Suosittellemme, että ohjeet pidetään turvaistuimen kanssa sen käyttöänsä ajan.



Varoitus:

Älä muuta Avionaut-istuinta Pixel PRO 2.0 C millään tavalla, koska se voi vaikuttaa lapsen turvallisuuteen sen käytön aikana.



Varoitus:

Älä koskaan aseta Avionaut-istuinta Pixel PRO 2.0 C korokkeelle, esim. pöydälle tai tuolille.



Varoitus:

Älä koskaan asenna Pixel PRO 2.0 C -istuinta taaksepäin ajosuuntaan etumatkustajan istuimelle, jossa on aktiivinen turvatyyny.



Huomio:

Pixel PRO 2.0 C tulee asentaa autoon vain selkänoja päin ajosuuntaa.



Varoitus:

Katso lisätietoja ajoneuvon valmistajan käsikirjasta.

- A Kantokahva
- B Painike istuimen vapauttamiseksi lastenvaunusta
- C Pixel PRO 2.0 C-insertt
- D Verhoilu
- E Hihna valjaiden hihnojen pituuden säätämiseksi
- F Haarahihna suojalla
- G Valjainhihnojen lukitus
- H Valjaiden olkahihnat
- I Olkahihnat irrotettavilla suojilla

- J Koukku valjaiden lantiohihnan johtamiseen
- K Kiinnitys alustaan
- L Sääätöpainike kantokahvan asettamiseksi
- M Katon asennus
- N Puskuri
- O Auringota suojaava katto
- P Kiertoa estävä kehys
- R ISOFIX-kiinnitys asennuslupaan
- S Painikkeeseen, joka mahdollistaa ISOFIX liittimen poistamisen
- T Istuimen lukituksen vapautusvipu
- U Säädetty jalka
- W Ohjauspaneeli
- X Istuimen kiinnittämismekanismit
- Y Koukku auton olkahihnan ohjaamiseksi

Turvallisuus, käyttö ja matka

- Ennen ostamista jokainen auton istuin on testattava autossa sen tarkistamiseksi, voidaanko se asentaa ja sitä käyttää asianmukaisesti tietyssä mallissa. Istuimen mallin sovittaminen auton tyyppiin on yksi tärkeimmistä turvallisuuskriteereistä. Myyjän apu ensimmäisessä kokoonpanossa takaa myös, että asennus on täysin oikea.
- Muista, että vanhemmat ovat aina vastuussa lapsen turvallisuudesta ajon aikana.
- Älä koskaan jätä lasta ilman valvontaa autoon tai auton ulkopuolelle.
- Älä koskaan pidä lasta sylissäsi ajon aikana.
- Turvallisin paikka lapsellesi matkan aikana ovat auton takaistuimet.
- Tarkista ennen jokaista matkaa, etteivät turvavyöt ole vaurioituneet tai vääntyneet.
- Kun istuin on asennettu, takaistuimen selkänoja on lukittava ja se ei voi liikkua.
- Tarkista ennen jokaista matkaa, että ovi ei ole puristanut Avionaut-istuinta Pixel PRO 2.0 C tai että sitä eivät uhkaa matkatavaran tai selkänöjan siirtyminen.
- Varmista, että kaikki auton matkatavarat ovat kunnolla kiinni.
- Älä käytä Avionaut-istuinta Pixel ilman verhoilua, koska se on osa lasten turvajärjestelmää.
- Pidä lyhyitä taukoja pidempien matkojen aikana. Lapsesi tarvitsee myös liikkumista.
- Peitä autoistuin aina, kun jätät auton pysäköitynä aurinkoiseen paikkaan. Verhoilu ja metalli- ja muoviosat voivat ylikuumentua ja polttaa vauvaa.

- Kiinnitä lapsi aina istuimeen valjaiden hihnoilla, myös silloin, kun käytät auton istuinta auton ulkopuolella.
 - Varmista, että valjaiden hihnat on kiinnitetty kunnolla niin, että lapsi on oikein paikallaan istuimessa.
 - Emme suosittele lasten istuimien ostamista lapsille, koska et voi koskaan olla varma istuimien historiasta. Jos kuitenkin päätät ostaa käytetyn auton istuimen, valitse se, jonka käyttöhistorian tunnet.
 - Älä käytä istuinta Pixel PRO 2.0 C yli 10 vuotta.
 - Vaihda auton istuin, jos se on ollut onnettomuudessa.
 - Älä tee minkäänlaisia muutoksia istuimeen. Ne voivat aiheuttaa tuotteen osittaisen tai täydellisen häviämisen.
 - Istuin on aina kiinnitetty autossa, vaikka lapsi ei olisi mukana.
 - Valmistaja ottaa huomioon sen, että istuin voi jättää kolhuja ajoneuvon istuimen verhoiluun. Tämä on välttämätöntä istuimen tiukan asennuksen tarpeen vuoksi. Valmistaja ei ole vastuussa tämän aiheuttamista vahingoista.
 - Varmista, että valjaiden hihnat on kiinnitetty kunnolla niin, että lapsi on oikein paikallaan istuimessaan.
 - Valjaiden turvavöitä ei voi käyttää ilman suoja.
 - Varmista, että enintään yksi sormi mahtuu valjaiden ja lapsen väliin (1 cm). Jos tämä etäisyys on suurempi, vedä valjaat kireämmälle,
 - Pixel PRO 2.0 C-insertti koostuu useista elementeistä. Säädä ne niin, että istuimen valjaiden hihnojen korkeus asettaa ne rinnakkain lapsen hartioiden tason kanssa. MUISTA: Jokaisella lapsella on erilainen rakenne – tarkista hihnan asento säännöllisesti hartioiden suhteen. Lapsen turvallisuuden säilyttäminen istuimessa on välttämätöntä.
 - Jos haluat suojata lapsesi auringolta, kiinnitä ja avaa aurinkosuoja. Katto on erillinen osa auton istuinta,
 - Käytä Pixel PRO 2.0 C -istuinta, kun lapsesi on 40–86 cm pitkä ja painaa enintään 13 kg.
 - Kun asennat Pixel PRO 2.0 C:n istuimen, käytä eteenpäin suuntautuvaa istuinta, joka on varustettu kolmipistevoilla. Näiden voiden on oltava kireitä ja kuljetettu kaikkien istuimen pisteiden läpi, jotka on merkitty sinisellä. Oikeat asennusohjeet löytyvät tästä käsikirjasta ja Pixel PRO 2.0 C-tarrasta, joka sijaitsee istuimen sivulla,
 - Käytä vain eteenpäin suuntautuvaa istuinta, joka on varustettu ECE R16 -standardin mukaisilla kolmipistevoilla.
-

- Asenna lastenistuin oikein. Jos jokin LEDeistä palaa punaisena, korjaa auton istuimen asennus ja suorita testi uudelleen. Tee tämä, kunnes vihreä LED palaa.
- Pixel PRO 2.0 C -istuin myydään sarjassa, joka sisältää puskurin, joka on asetettava turvaistuimen sivulle.
- On suositeltavaa, että kaikki hihnat, jotka kiinnittävät turvalaitteen ajoneuvoon, ovat tiukkoja, että tukijalka on kosketuksissa ajoneuvon lattiaan, että kaikki lasta kiinnittävät hihnat tai törmäyssuojat on säädetty lapsen kehoon sopivaksi ja että hihnat eivät saa olla kiertyneet

Huolto ja hygienia

1. Avionaut-istuimen Pixel PRO 2.0 C verhoilu voidaan pestä 30°C:n lämpötilassa jopa 600:n linkousnopeudella.
2. Muut istuimen osat voidaan pestä saippualla ja pehmeällä sienellä.
3. Pidä istuimesi puhtaana. Älä käytä kosteuttavia aineita tai aggressiivisia puhdistusaineita.
4. Älä käytä voiteluaineita, kovia kemikaaleja tai kosteusvoiteita istuimen liikkuviin osiin tai muihin osiin.

Ympäristö

- Pakkauksen muoviosat on pidettävä poissa lasten ulottuvilta, jotta välttyään tukehtumisvaaralta.
- Auton istuimen pohjaan sijoitettuun informaatiopaneeliin syötettävät paristot hävitetään asianmukaisesti.
- Ympäristönsuojelun vuoksi hävitä istuin sen käytön jälkeen asianmukaiseen jätehuoltoon sovellettavien paikallisten määräysten mukaisesti.

Kysymykset

Jos sinulla on kysyttävää, ota yhteys myyjään tai valtuutettuun jälleenmyyjään. Valmistele seuraavat tiedot:

- lapsesi ikä, korkeus ja paino,
- auton merkki ja tyyppi sekä istuimen sijainti, johon asennat Avionaut-istuimen Pixel PRO 2.0 C autoon.

Takuu

- Avionautilla Pixel PRO 2.0 C on 24 kuukauden takuu.
 - Vakuutamme teille, että tuote on valmistettu nykyisten eurooppalaisten turvallisuus- ja laatuvaatimusten mukaisesti ja että tuotteessa ei ole hankintahetkellä valmistus- tai materiaalivirheitä.
 - Takuu on voimassa ostomaassa ja sen suorittaa valtuutettu jälleenmyyjä.
-

- Takuu kattaa kaikki materiaalien ja työvoiman tuotannon puutteet edellyttäen, että tuotetta käyttää käyttöohjeen mukaisesti normaaliolosuhteissa ensimmäinen loppukäyttäjä ja 24 kuukauden aikana ostopäivästä. Avionaut ottaa vastuun viallisen tuotteen korjaamisesta tai vaihtamisesta, mutta takaaja päättää, miten vika poistetaan ja miten ilmoitus käsitellään.
- Takuu ei kata päivittäisen käytön aiheuttamia vahinkoja, kuten kankaan kulumista tai tuotteen normaalin ikääntymisen seurauksena syntyvien materiaalien luonnollista värien häviämistä ja materiaalien heikkenemistä.
- Takuu ei koske myöskään vaurioita, jotka aiheutuvat vahingossa tapahtuneista vahingoista, käyttöohjeiden noudattamatta jättämisestä, virheellisestä käytöstä, huolimattomuudesta, tulipalosta, kosketuksesta nesteiden kanssa tai muista ulkoisista syistä.
- Valituksen tekemisen aikana Avionaut-istuimella Pixel on oltava kaikki merkinnät tai tunnistenumero, ja sen saa huoltaa vain valtuutettu henkilö.

Haluatko tehdä valituksen?

- Haluatko tehdä valituksen? Kun näet vian ja haluat tehdä valituksen, ota yhteyttä myyjään, jolta olet ostanut Pixel PRO 2.0 C. Kun teet valituksen, sinun on esitettävä ostotodistus, joka on tehtävä 24 kuukauden kuluessa palvelupyynnöstä.
- Jos on tarpeen lähettää tuote huoltokeskukseen, palauta tuote jälleenmyyjälle tai myyjälle. Samalla on sovittava toimitusmenetelmästä ja sen kustannuksista, koska tällaisen sopimuksen puuttuessa takaaja voi evätä kuljetusmaksut. Vahingot ja/tai viat, jotka eivät kuulu takuun tai kuluttajan oikeuksien piiriin, ja/tai tuotteen vahingoittuminen ja/tai viat, jotka eivät kuulu takuun piiriin, voidaan poistaa sovitulla maksulla.
- Vaihda auton istuin uuteen, jos se on ollut onnettomuudessa. Tarvitset näitä: poliisin muistiinpanot onnettomuudesta, onnettomuudesta tullut kuva, jossa on näkyvä istuin, tai poliisin tiedot tästä tosiasiasta, ostotodistus, vakuutus vakuutusenantajalta, joka ei sisällytä auton istuinta korvaukseen, takuukortti ja istuimen lähettäminen meille onnettomuuden jälkeen.

Kuluttajan oikeudet

- Kuluttajalla on oikeuksia asiaa koskevan lainsäädännön mukaisesti, joka voi vaihdella maittain. Tämä takuu ei vaikuta kuluttajan oikeuksiin, joihin sovelletaan asiaa koskevaa kansallista lainsäädäntöä.
- Tämän takuun on valmistanut Ł.KARWALA-yhtiö, joka on rekisteröity Puolassa.

Yrityksen osoite on:

Ł.KARWALA

Szarlejka,

ul. Lukaszewicza 172

42-130 Wreczyca Wielka, Polska

[1] Ostetut tuotteet, joissa on poistettut tai muutetut tarrat tai tunnistenumerot, katsotaan luvattomiksi. Koska kyseisten tuotteiden aitoutta ei voida määrittää, takuu ei kata niitä.



Manuel d'utilisation du siège Avionaut® Pixel PRO 2.0 C™

Important!

Ne lisez pas ce manuel à la hâte. Prenez-en connaissance attentivement, conservez-le pour l'avenir et gardez-le à portée de main en tout temps. En cas de doute, veuillez nous contacter. Voyagez en toute sécurité et prenez chaque voyage en voiture au sérieux. Même si la destination n'est qu'à quelques rues d'ici.

Nous recommandons que les instructions soient conservées avec le siège d'auto pendant sa durée de vie.



Avertissement:

Ne modifiez en aucune façon le siège Pixel PRO 2.0 C, car cela pourrait affecter la sécurité de votre enfant pendant l'utilisation.



Avertissement:

Ne jamais placer le siège Pixel PRO 2.0 C sur une plate-forme en hauteur, par exemple sur une table ou une chaise.



Avertissement:

Installez l'Pixel PRO 2.0 C dans la voiture uniquement face à l'arrière.



Avertissement:

N'installez jamais le siège Pixel PRO 2.0 C orienté dos à la route sur un siège passager avant équipé d'un airbag actif.



Avertissement:

Pour plus d'informations, veuillez consulter le manuel du constructeur du véhicule.

- A Poignée de transport
- B Bouton de déverrouillage du siège de la poussette
- C Insert Pixel PRO 2.0 C
- D Rembourrage
- E Ceinture pour ajuster la longueur des bretelles de harnais
- F Sangle d'entrejambe avec protection
- G Boucle de ceinture du harnais

- H Bretelles d'épaules du harnais
- I Bretelles avec coussinets amovibles
- J Crochet pour le passage de la partie sous-abdominale de la ceinture de sécurité automobile
- K Fixation à la base
- L Bouton de réglage de la position de la poignée de transport
- M Fixation du pare-soleil
- N Pare-chocs
- O Pare-soleil
- P Cadre anti-rotation
- R Fixation de la base ISOFIX
- S Bouton-poussoir pour éjecter l'adaptateur ISOFIX
- T Levier de déverrouillage du siège
- U Pied réglable
- W Écran de contrôle
- X Mécanismes de fixation du siège
- Y Crochet pour le passage de la partie épaule de la ceinture de sécurité automobile

Sécurité, utilisation et voyage

- Avant l'achat, chaque siège enfant doit être testé en l'installant dans la voiture afin de vérifier s'il peut être correctement monté et utilisé sur le modèle donné. L'adaptation du modèle de siège enfant au

type de voiture est l'un des critères de sécurité les plus importants. L'assistance du vendeur lors de la première installation garantit également que l'installation sera parfaitement correcte.

- Rappelez-vous que la responsabilité de la sécurité de l'enfant lors de la conduite du véhicule revient toujours aux parents.
- Ne laissez jamais votre enfant dans le siège sans surveillance, que ce soit dans la voiture ou à l'extérieur.
- Ne tenez jamais votre enfant sur les genoux pendant la conduite.
- L'endroit le plus sûr pour votre enfant lorsqu'il voyage se trouve sur les places assises du siège arrière de la voiture.
- Avant chaque voyage, vérifiez que les ceintures de sécurité ne sont ni endommagées ni tordues.
- Lorsque le siège enfant est installé, le dossier du siège arrière de la voiture doit être verrouillé et ne doit pas bouger.
- Avant chaque voyage, vérifiez que le siège Pixel PRO 2.0 C n'a pas été coincé par la porte et n'est pas exposé au déplacement d'un bagage ou du dossier du siège.

- Assurez-vous que tous les bagages de la voiture sont bien en place.
 - N'utilisez pas le siège Pixel PRO 2.0 C sans remboursement, car celui-ci fait partie du système assurant la sécurité de l'enfant.
 - Faites de courtes pauses pendant les longs trajets. Votre enfant aussi a besoin de bouger.
 - Recouvrez toujours le siège lorsque vous laissez la voiture garée dans un endroit ensoleillé. Le rembourrage ainsi que les pièces en métal et en plastique peuvent s'échauffer excessivement et brûler l'enfant.
 - Attachez toujours votre enfant dans le siège en attachant les bretelles du harnais, même lorsque vous utilisez le siège à l'extérieur de la voiture.
 - Assurez-vous que les bretelles du harnais sont correctement attachées pour que l'enfant soit correctement positionné dans le siège.
 - Nous vous conseillons de ne pas acheter de sièges auto pour enfants d'occasion – vous ne pouvez jamais être sûr de leur historique. Toutefois, si vous décidez d'acheter un siège d'occasion, choisissez-en un dont vous connaissez l'historique d'utilisation.
 - N'utilisez pas le siège Pixel PRO 2.0 C pendant plus de 10 ans.
 - Remplacez votre siège enfant en cas d'accident.
 - Il est interdit de procéder à quelque modification du siège enfant que ce soit, celles-ci pouvant causer la perte partielle ou totale de la sécurité du produit.
 - Le siège enfant doit toujours être fixé dans la voiture, même si l'enfant n'y est pas transporté.
 - Le constructeur tient compte du fait que le siège enfant peut laisser des traces d'enfoncement dans le rembourrage du siège du véhicule. Ceci est inévitable en raison de l'exigence d'une fixation ferme du siège enfant. Le fabricant n'est pas responsable des dommages qui pourraient en résulter.
 - Assurez-vous que les ceintures de sécurité sont convenablement attachées pour que l'enfant soit correctement positionné dans le siège.
 - Les bretelles de harnais qui maintiennent l'enfant ne peuvent pas être utilisées sans protections.
 - Assurez-vous que vous pouvez insérer au maximum un doigt entre le harnais et votre enfant (1cm). Si cette distance est plus grande, tirez le harnais,
 - L'insert Pixel PRO 2.0 C se compose de plusieurs éléments. Réglez les bretelles de harnais de manière à ce que la hauteur des bretelles de harnais du siège enfant les positionne parallèlement au niveau des
-

épaules de l'enfant. REMARQUE : la corpulence de chaque enfant est différente – vérifiez régulièrement le niveau des bretelles. Ceci est essentiel pour la sécurité de l'enfant dans le siège,

- Si vous voulez protéger votre enfant du soleil, fixez et dépliez le pare-soleil. Celui-ci est un élément distinct du siège enfant,
- Utilisez le siège Pixel PRO 2.0 C lorsque votre enfant mesure entre 40cm et 86cm et pèse jusqu'à 13kg,
- Lors de l'installation du siège Pixel PRO 2.0 C, utilisez un siège orienté vers l'avant équipé de ceintures de sécurité à trois points. La ceinture doit être tirée et passer à travers tous les points du siège enfant marqués en bleu. Les instructions pour une installation correcte se trouvent dans ce manuel et sur l'autocollant Pixel sur le côté du siège enfant,
- Utilisez uniquement un siège orienté vers l'avant et équipé de ceintures de sécurité trois points conformes à la norme ECE R16,
- Effectuez un essai pour vérifier que le siège enfant est correctement installé. Si l'une des LED s'allume en rouge, corrigez l'installation du siège et répétez le test. Faites ainsi jusqu'à ce que la LED verte s'allume.

- Le siège de sécurité Pixel PRO 2.0 C est vendu dans un ensemble comprenant un pare-chocs qui doit être placé sur le côté du siège de sécurité.
- Il doit être recommandé que toutes les sangles retenant le dispositif de retenue au véhicule soient bien serrées, que toute jambe de force soit en contact avec le plancher du véhicule, que toutes les sangles ou protections contre les chocs retenant l'enfant soient ajustées au corps de l'enfant et que les sangles ne doivent pas être tordues

Maintenance et hygiène

1. Le rembourrage du siège Pixel PRO 2.0 C peut être lavé en machine à laver jusqu'à 30°C et 600 tr/min.
 2. Les autres parties du siège enfant peuvent être lavées avec
 3. Gardez votre siège propre. N'utilisez pas de produits humidifiants ni d'agents de nettoyage agressifs.
 4. N'utilisez ni lubrifiants, ni produits chimiques agressifs ni produits humidifiants, tant pour les pièces mobiles que pour les autres parties du siège enfant.
-

Environnement

- Les parties en plastique de l'emballage doivent être gardées hors de portée de l'enfant afin d'éviter le risque de suffocation.
- Les piles qui alimentent l'écran d'information de la base du siège enfant doivent être recyclées de manière appropriée.
- Pour des raisons de protection de l'environnement, le siège doit être recyclé en fin d'utilisation dans le site approprié de gestion des déchets, conformément à la réglementation locale en vigueur.

Questions

En cas de questions, appelez votre concessionnaire ou votre distributeur agréé. Préparez les informations suivantes:

- âge, taille et poids de votre enfant,
- marque et type de voiture, position du siège sur lequel vous installez le siège Pixel PRO 2.0 C dans la voiture.

Garantie

- Pixel PRO 2.0 C est couvert par une garantie de 24 mois.
 - Nous garantissons par la présente que le produit a été fabriqué conformément aux normes européennes de sécurité et de qualité en vigueur et qu'il est exempt de défauts de fabrication et de matériaux au moment de l'achat.
 - La garantie est valable dans le pays d'achat et est assurée par un distributeur agréé.
 - La garantie couvre tout défaut de fabrication des matériaux et de main-d'œuvre, à condition que le produit soit utilisé conformément aux instructions d'utilisation, dans des conditions normales, par le premier utilisateur final et pendant une période de 24 mois à compter de la date d'achat. Avionaut assume la responsabilité de la réparation ou du remplacement du produit défectueux, mais le choix de la méthode d'élimination du défaut et l'examen de la réclamation sont laissés au garant.
 - La garantie ne couvre pas les dommages causés par l'utilisation quotidienne, tels que l'usure du tissu, ainsi que la perte naturelle de couleur et la détérioration des matériaux, résultant du vieillissement normal du produit.
 - La garantie ne s'applique pas non plus aux dommages causés au produit en raison de destructions accidentelles, de non-respect du mode
-

d'emploi, d'une mauvaise utilisation, de dommages résultant d'une négligence, d'un incendie, d'un contact avec un liquide ou d'autres causes externes.

- Au moment de la réclamation, le siège Pixel PRO 2.0 C doit porter toutes les étiquettes ou le numéro d'identification et ne peut être pris en charge que par une personne qui y a été autorisée.

Vous souhaitez faire une réclamation?

- Vous souhaitez faire une réclamation ? Si vous remarquez un défaut et que souhaitez déposer une réclamation, veuillez contacter le vendeur auprès duquel vous avez acheté Pixel PRO 2.0 C et fournir, au moment de la réclamation, une preuve que l'achat a été réalisé dans les 24 mois précédant la demande de service.
- Si vous devez expédier le produit à un centre de service, veuillez retourner le produit à votre distributeur ou vendeur. Le mode et les frais d'expédition devraient également être convenus, car en l'absence d'un tel accord, le garant peut refuser de couvrir les frais d'expédition. Les dommages et/ou défauts non couverts par notre garantie ou les droits du consommateur, et/ou les dommages et/ou

défauts du produit non couverts par notre garantie peuvent être réparés à un prix convenu.

- Remplacez votre siège enfant par un nouveau s'il a été impliqué dans un accident. Vous aurez besoin : des notes de la police au sujet de l'accident, d'une photo de l'accident avec le siège enfant visible ou des informations correspondantes de la police, d'une preuve d'achat, de l'attestation de l'assureur que le siège enfant n'est pas inclus dans l'indemnisation, de la carte de garantie. Vous devrez nous renvoyer le siège enfant après l'accident.

Droits du consommateur

- Les consommateurs ont des droits conformément à la législation en vigueur qui peut varier selon le pays. Cette garantie ne porte pas atteinte aux droits du consommateur en vertu de la législation nationale applicable.
 - Cette garantie a été préparée par Ł.KARWALA, société enregistrée en Pologne.
-

Adresse de l'entreprise:

Ł.KARWALA

Szarlejka,

ul. Lukaszewicza 172

42-130 Wreczyca Wielka, Polska

[1] Les produits achetés avec des étiquettes ou des numéros d'identification enlevés ou modifiés sont considérés comme non agréés. L'authenticité de ces produits ne pouvant être établie, la garantie ne les couvre pas.



חוברת הדרכה למשתמש של מושב בטיחות לילד Avionaut® Pixel PRO 2.0 C™

חשוב!

אל תרפרפו על חוברת ההדרכה.
תקראו את חוברת ההדרכה בעיון רב, תשמרו עליה לעתיד ותמיד
תחזיקו לידכם בהישג יד. במקרה של ספק, אנא צרו קשר אתנו.
סעו בבטיחות והתייחסו ברצינות לכל נסיעה עם הרכב. אפילו
עם יעד
הנסיעה נמצא במרחק של מספר שכונות בלבד.

אנו ממליצים כי ההוראות ישמרו עם מושב המכונית במהלך תקופת
חיו.

⚠ אזהרה:

בשום אופן אל תבצעו שינוים במושב בטיחות לילד tuanoivA
של Pixel PRO 2.0 C, מכוןן שזה יכול להשפיע על בטיחותו של
הילד תוך כדי שימוש.

⚠ אזהרה:

בשום פנים ואופן על במקמו את מושב הבטיחות לילד
Pixel PRO 2.0 C במקום מוגבה, לדוגמה על שולחן או כיסא.

⚠ אזהרה:

בשום פנים ואופן אל תתקינו את מושב הבטיחות לילד
Pixel PRO 2.0 C במושב הקדמי ברכב עם כרית אוויר פעילה
נגד כיוון התנועה.

⚠ הערות:

את מושב הבטיחות לילד Pixel PRO 2.0 C יש להתקין אך ורק
נגד כיוון התנועה.

⚠ אזהרה:

למידע נוסף, עיין במדריך של יצרן הרכב.

A ידית נשיאה

B כפתור שחרור של מושב בטיחות לילד מהעגלה

C כרית ריפוד פנימית Pixel PRO 2.0 C

D ריפוד

E חגורה לזיוסות אורך חגורות הבטיחות

F חגורת המפשעה עם רפידת הגנה

G אבזם חגורות

H חגורות בטיחות לכתפיים

I חגורות בטיחות לכתפיים עם רפידות מגן נשלפות

J או להכוננה של החלק המותני של החגורה לרכב
K חיבור לבסיס
L כפתור וויסות של מיקום ידית הנשיאה
M החיבור של הגגון
N פגוש
O גגון מגן מפני השמש
P שלדה אנטי רוטציונית
R או ISOFIX של החיבור לבסיס
S כפתור שמאפשר להציב את חיבור ה-ISOFIX
T מתג למניעת חסימה של מושב הבטיחות לילד
U רגל מתכוננת
W פנל בקרה
X מנגנונים לחיבור של מושב הבטיחות לילד
Y או להכוננה של חלק הכתפיים של חגורת הרכב

בטיחות, שימוש ונסיעות

- לפני קנייה של כל מושב בטיחות לילד מן הראוי לנסות להתקין אותו ברכב כדי להיות בטוחים שמושב ה"ל" יכול להיות מותקן ובר שימוש בדגם של הרכב הספציפי. התאמה בין דגם מושב הבטיחות לילד לבין הדגם של הרכב זה אחד הקריטריונים העיקריים של הבטיחות. עזרה של מוכר במהלך ההתקנה הראשונית מבטיחה שההתקנה תתבצע בהצלחה.
 - זכרו, שההורים תמיד נושאים באחריות על בטיחות הילד במהלך הנסיעה ברכב.
 - בשום פנים ואופן אל תשאירו את הילד ללא השגחה במושב

הבטיחות – ברכב וגם מחוצה לו.
 - בשום פנים ואופן אל תחזיקו את הילד על הברכיים במהלך הנסיעה ברכב.
 - המקום הבטוח ביותר לילד שלכם - הוא באחד המושבים האחוריים של הרכב.
 - לפני כל נסיעה אנא בדקו שחגורות הבטיחות לא כרוכות ופגומות.
 - כאשר מושב בטיחות לילד מותקן, גב המושב האחורי ברכב חייב להיות חסום לתנועה.
 - לפני כל נסיעה בדקו שמושב הבטיחות לילד Pixel PRO 2.0 C לא מושפע מתזוזות הכבודה או גב המושב ולא מוצמד לדלת.
 - בדקו שכל הכבודה ברכב מיוצבת היטב.
 - אל תשתמשו במושב הבטיחות לילד Avionaut Pixel ללא ריפוד, כיוון שהוא מהווה חלק בלתי נפרד של מערכת הבטיחות לילדים.
 - עשו הפסקות קצרות במהלך נסיעות ארוכות. ילדכם גם כן זקוק לתנועה.
 - כסו תמיד את מושב בטיחות, בזמן שאתם יוצאים מן הרכב, בחניה ובמקום חשוף לקרני השמש. ריפוד וכן חלקי מתכת ופלסטיק יכולים להתחמם ולגרום לכוויות אצל הילד.
 - ספקו תמיד הגנה לילד במושב הבטיחות לילד, חגרו את הילד עם חגורות הבטיחות וכמו כן במהלך השימוש במושב הבטיחות לילד מחוץ לרכב.
 - וודאו שחגורות הבטיחות חגורות בצורה נכונה ושהילד יושב בצורה נכונה במושב הבטיחות.

- אנחנו לא ממליצים לקנות מושבי בטיחות לילד משומשים אתם לעולם לא תהיו בטוחים לגבי עברם. אם בכל זאת החלטתם לקנות מושב בטיחות משומש לילד, בחרו את זה שאת עברו אתם מכירים.
- אל תשתמשו במושב בטיחות לילדים ברכב Pixel PRO 2.0 C יותר מ 10 שנים.
- החליפו את מושב הבטיחות לילד שלכם במידה והוא היה מעורב בתאונת דרכים.
- אסור לבצע שינויים כלשהם במושב הבטיחות לילד. שינויים אלה עלולים להביא לאבידה חלקית או מלאה ברמת הבטיחות של המוצר.
- מושב הבטיחות לילד תמיד צריך להיות מקובע בתוך הרכב, גם אם הילד לא נוסע בתוך הרכב.
- היצרן לוקח בחשבון את העובדה שמושב הבטיחות לילד יכול להשאיר שקעים בריפוד המושב של כלי הרכב. הדבר בלתי נמנע כיוון שמושב הילדים ברכב חייב להיות מוצמד היטב. היצרן לא נושא באחריות על כל פגם שנובע מכך.
- שימו לב שחגורות הבטיחות חגורות בצורה נכונה, כדי שהילד יישב בצורה נכונה במושב הבטיחות.
- אסור להשתמש בחגורות בטיחות שמחזיקות את הילד במצב יציב ללא רפידות.
- שימו לב שבין החגורה לילד יש מרווח מקסימלי של אצבע אחת (1 ס"מ) אם המרווח יותר גדול הדקו את החגורה.
- כרית ריפוד פנימית Pixel PRO 2.0 מורכבת ממספר אלמנטים. צריך לווסת את גובה חגורות הבטיחות של

- מושב הבטיחות לילד כך שהן יהיו ממוקמות במקביל לרמת הכתפיים. זכרו: לכל ילד יש מבנה גוף שונה – לעיתים קרובות רצוי שתבדקו את רמת המיקום של החגורות יחסית לכתפיים. כל זה נחוץ להבטחת ביטחון של הילד במושב הבטיחות.
- אם ברצונכם להגן על ילדכם מפני השמש, חברו ופרסו גגון מגן מפני השמש. הגגון משמש כחלק נפרד ממושב הבטיחות.
- השתמשו במושב הבטיחות Pixel PRO 2.0 C כאשר גובה הילד החל מ 40 עד 86 ס"מ ומשקל שלא עולה על 13 ק"ג.
- בזמן ההתקנה של מושב הבטיחות Avionaut Pixel השתמשו במושב שפונה קדימה, המצויד בחגורות בטיחות תלת נקודתיות. החגורה הנ"ל חייבת להיות מתוחה ולעבור דרך כל הנקודות של מושב הבטיחות, המסומנים בנקודות כחולות. הוראות הרכבה נכונה נמצאות בעלון מידע זה ועל מדבקת Pixel PRO 2.0 C, שממוקמת בצדו של מושב הבטיחות.
- השתמשו אך ורק במושב שפונה קדימה שיכול להיות מצויד בחגורות בטיחות תלת נקודתיות בהתאם לסטנדרט ECE R16
- בצעו בדיקה של נכונות ההתקנה של מושב הבטיחות לילד. אם אחת מהנוריות דולקת בצבע אדום, סדרו את ההתקנה וחזרו שוב על הבדיקה. צריך לחזור על הפעולות הנ"ל עד שהנורה תידלק בצבע ירוק.
- נמכר בסט Pixel PRO 2.0 C - מושב הבטיחות כולל פגוש שיש להציב אותו בצד מושב הבטיחות.
- מומלץ שכל הרצועות המחזיקות את הריסון לרכב יהיו הדוקות, שכל רגל תמיכה תהיה במגע עם רצפת הרכב, כל רצועות

שאלות

אם יש לכם שאלות כלשהן התקשרו למוכר שלכם או מפיץ מורשה. הכינו את המידע הבא:
- גיל, גובה ומשקל של הילד שלכם,
- סוג ודגם של הרכב וכמו כן מיקום המושב בו מותקן מושב הבטיחות לילד Pixel PRO 2.0 בתוך הרכב.

אחריות

- על מושב הבטיחות לילד Pixel PRO 2.0 חלה אחריות של 24 חודשים.
- אנו מאשרים בזאת שהמוצר נוצר בהתאם לדרישות עדכניות ועומד בסטנדרטים בינלאומיים של בטיחות ואיכות. נכון ליום הקנייה למוצר אין בלאי כתוצאה מייצור ואין בלאי בחומרים.
- האחריות תקפה במדינה שבה התבצעה הקנייה וחלה דרך מפיץ מורשה.
- האחריות חלה על כל סוגי בלאי בייצור של חומרים, בתנאי ששימוש במוצר מתבצע בהתאם לחוברת הדרכה למשתמש בתנאים סבירים על ידי משתמש ראשוני ואחרון תוך 24 חודשים מתאריך הקנייה. Avionaut לוקח על עצמו אחריות על תיקון או החלפה של מוצר עם בלאי, אבל רק היבואן המורשה מקבל את התלונות מהלקוחות ומקבל את ההחלטה הסופית לגבי אופן הטיפול בבעיות של בלאי במוצר.
- האחריות לא חלה במקרה ופגמים נובעים כתוצאה משימוש יומיומי כגון שחיקה של בד או אובדן צבע טבעי וירידה באיכות החומרים שנובעת משחיקה טבעית של המוצר.

או מגני פגיעה המעצימים את הילד יהיו מותאמות לגופו של הילד. אסור לטובב רצועות

בטיחות, שימוש ונסיעות

1. את ריפודו של מושב הבטיחות לילד Pixel PRO 2.0 מותר לכבס במכונת כביסה בטמפרטורה של עד 30° צלסיוס ומהירות של עד 600 מחזורים לדקה.
2. את האלמנטים האחרים של מושב הבטיחות לילד אפשר לשטוף עם מים וסבון תוך כדי שימוש בספוג רך.
3. שמרו על ניקיון של המושב בטיחות לילד שלכם. הימנעו מלהשתמש בחומרי ניקוי קשים או חומרי ניקוי אגרסיביים.
4. הימנעו מלהשתמש בחומרי סיכה, חומרים כימיים אגרסיביים וחומרי לחות כלפי אלמנטים ניידים או לחלקים אחרים של מושב בטיחות לילד.

סביבה

- את חלקי הפלסטיק של עטיפה צריך להחזיק מחוץ להישג ידם של הילדים כדי למנוע סכנת חנק
- את הסוללות לפנל המידע שממוקמים בבסיס של מושב הבטיחות לילד צריך למחזר בהתאם.
- במטרה להגן על איכות הסביבה לאחר סיום שימוש במושב הבטיחות לילד, אנא מחזרו אותו במפעל מותאם למחזור פסולת בהתאם לחוקים המקומיים.

- האחריות לא חלה במקרה והפגם נגרם בטעות תוך אי שמירה על הכללים הרשומים בחוברת ההדרכה למשתמש, שימוש לא נכון, פגם כתוצאה מחוסר זהירות, שריפה, מגע עם נזלים וסיבות חיצוניות אחרות.

- נכון ליום הגשת התלונה, מושב הבטיחות לילדד PRO 2.0 Pixel ברכב חייב להיות בעל כל התוויות או מספר זיהוי. רק נציג ממונה מטעם החברה יכול לספק שרות ללקוחות.

ברצונך לשלוח תלונה?

- ברצונך לשלוח תלונה? אם מצאת בלאי וברצונך לשלוח תלונה, אנא פנה למוכר שאצלו קנית את ה Pixel PRO 2.0 C כדי להגיש תלונה צריך להציג מסמך, שמאמת עובדתית את הקנייה, שהייתה אמורה להתבצע עד 42 חודשים לפני קבלת התלונה.

- אם יש צורך במשלוח של המוצר למרכז שרות לקוחות, יש להחזיר את המוצר למפיץ או מוכר. בד בבד חייבים להיות מוסכמים אופן ועלות ההובלה כיוון שללא סיכום מוקדם הערב עלול לסרב לכסות את עלות ההובלה. כל המקרים של פגמים שהאחריות לא חלה עליהם יכולים להיות מטופלים בעבור תשלום מוסכם.

- החליפו את מושב בטיחות לילד לחדש במידה והוא היה מעורב בתאונת דרכים. לשם כך תצטרכו לקבל מסמך ממשטרה בנוגע לתאונה, תמונה ממקום התאונה שבה מושב הבטיחות לילד נראה לעין או מידע ממשטרה בנוגע לעובדה זו, מסמך

שמאמת את הקנייה, אישור מחברת ביטוח שמושב הבטיחות לילד אינו כלול בתשלומי ביטוח, תעודת אחריות. בנוסף לכך תצטרכו לשלוח אלינו את מושב הבטיחות לילד שהיה מעורב בתאונת דרכים.

זכויות הצרכן

- לצרכן יש זכויות בתאם לחוקים הקיימים, שיכולים להשתנות ממדינה למדינה. האחריות הנ"ל לא משפיעה על זכויות הצרכן בהתאם לחוקים לאומיים ברי תוקף.
- האחריות הנ"ל הוכנה על ידי חברה פולנית רשומה Ł.KARWALA

Company address:

Ł.KARWALA

Szarlejka,

ul. Lukaszewicza 172

42-130 Wreczyca Wielka, Polska

(1) מוצרים שנרכשו עם תוויות או מספרי זיהוי עם חוסרים או שעברו שינויים כלשהם נחשבים ללא מורשים. לכן לא ניתן לקבוע האם המוצר הוא אוטנטי ואחריות לא מכסה מוצרים מסוג זה.



Upute za uporabu sjedala Avionaut® Pixel PRO 2.0 C™

Važno!

Nemojte čitati ove upute prebrzo. Upoznajte se s njima pažljivo, čuvajte ih za budućnost i uvijek držite pri ruci. Ako ste u nedoumici, kontaktirajte nas. Putujte sigurno i svako putovanje automobilom shvatite ozbiljno. Čak i kada je odredište udaljeno samo nekoliko blokova.

Preporučujemo da se upute čuvaju s autosjedralicom tokom njegovog životnog vijeka.



Upozorenje:

Nemojte modificirati Pixel PRO 2.0 C sjedalo ni na koji način, jer to može utjecati na sigurnost djeteta tijekom njegove uporabe.



Upozorenje:

Nikada ne stavljajte Pixel PRO 2.0 C sjedalo na povišenu površinu, npr. na stol ili stolicu.



Upozorenje:

Nikada nemojte montirati Pixel PRO 2.0 C sjedalo usmereno stražnjom stranom u odnosu na smjer vožnje na prednjem sjedalu suvozača s aktivnim zračnim jastukom.



Napomena:

Pixel PRO 2.0 C sjedalo treba biti instalirano u automobilu isključivo stražnjom stranom u smjeru kretanja automobila.



Upozorenje:

Za više informacija pogledajte priručnik proizvođača vozila.

- A Ručka za nošenje
 - B Gumb za otpuštanje sjedala iz dječjih kolica
 - C Pixel PRO 2.0 C umetak
 - D Presvlake
 - E Remen za podešavanje duljine sigurnosnih pojaseva
-

- F Pojas svežnja u koraku uprt sa zaštitnikom
- G Brava sigurnosnih pojaseva
- H Naramenice sigurnosnih pojaseva sjedala
- I Naramenice sigurnosnih pojaseva s odvojitivim štitnicima
- J Kuka za vođenje zdjeličnog dijela sigurnosnog pojasa
- K Učvršćivanje na bazu
- L Gumb za podešavanje ručke za nošenje
- M Učvršćivanje krova
- N Branik
- O Krovni štitnik od sunca
- P Okvir protiv rotacije
- R ISOFIX zakačka za pričvršćivanje postolja
- S Gumb koji omogućuje vađenje ISOFIX kopče
- T Poluga za otpuštanje blokade sjedala
- U Podesiva noga
- W Kontrolni panel
- X Mehanizmi za učvršćenje sjedala
- Y Kuka za vođenje ramenog dijela sigurnosnog pojasa

Sigurnost, korištenje i putovanje

- Prije kupnje, svako sjedalo treba testirati u automobilu kako bi se provjerilo može li se

pravilno postaviti i koristiti u određenom modelu. Usklađivanje modela sjedala s tipom automobila jedan je od najvažnijih sigurnosnih kriterija. Pomoć prodavača tijekom prve montaže također jamči da će instalacija biti potpuno ispravna.

- Zapamtite! Roditelji su uvijek odgovorni za sigurnost djeteta tijekom vožnje automobilom.
- Nikada ne ostavljajte dijete u sjedalu bez nadzora u automobilu ili izvan automobila.
- Nikada ne držite dijete na krilu tijekom vožnje.
- Najsigurnije mjesto za vaše dijete tijekom putovanja su stražnja sjedala automobila.
- Prije svakog putovanja provjerite jesu li sigurnosni pojasevi oštećeni ili uvijeni.
- Kada je sjedalo montirano, naslon stražnjeg sjedala mora biti blokiran i ne može se pomicati.
- Prije svakog putovanja provjerite da Pixel PRO 2.0 C sjedalo nije pritisnuto vratima ili da nije izloženo pomicanju prtljage ili naslona sjedala.
- Provjerite je li sva prtljaga u automobilu sigurno pričvršćena.
- Nemojte koristiti Pixel PRO 2.0 C sjedalo bez presvlaka, jer je to dio sustava za sigurnost djece.
- Uzmite kratke stanke tijekom dužeg putovanja. Vaše dijete također treba kretanje.

- Uvijek pokrijte sjedalo kada ostavite automobil parkiran na jako sunčanom mjestu. Presvlake kao i metalni i plastični dijelovi mogu se pregrijati i opeći vaše dijete.
 - Uvijek osigurajte dijete na sjedalu tako što ćete ga učvrstiti sigurnosnim pojasevima, također kada koristite sjedalo izvan automobila.
 - Provjerite jesu li sigurnosni pojasevi sjedala ispravno pričvršćeni tako da je dijete pravilno postavljeno u sjedalu.
 - Savjetujemo vam da ne kupujete rabljena sjedala za djecu zbog toga što nikada ne možete biti sigurni u njihovu povijest. Međutim, ako se odlučite za kupnju rabljenog dječjeg sjedala, odaberite ono čiju povijest korištenja znate.
 - Sjedalo Pixel ne koristite više od 10 godina.
 - Zamijenite svoje sjedalo ako je automobil sa sjedalom sudjelovao u prometnoj nesreći.
 - Nemojte vršiti nikakve izmjene na sjedalu jer one mogu uzrokovati djelomičan ili potpuni gubitak sigurnosti proizvoda.
 - Sjedalo mora uvijek biti osigurano u automobilu, čak i ako se dijete u njemu ne prevozi
 - Proizvođač uzima u obzir činjenicu da sjedalo može ostaviti udubljenja u presvlakama sjedala vozila. To je neizbježno zbog zahtjeva čvrste montaže sjedala. Proizvođač nije odgovoran za bilo kakvu štetu nastalu time.
 - Provjerite jesu li sigurnosni pojasevi pravilno pričvršćeni tako da je dijete pravilno postavljeno u sjedalo.
 - Tračni pojasevi koji podupiru dijete ne mogu se koristiti bez poklopaca.
 - Uvjerite se da možete staviti najviše jedan prst između pojasa i djeteta (1 cm). Ako je ta udaljenost veća, skratite pojas,
 - Pixel PRO 2.0 C umetak sastoji se od nekoliko elemenata. Podesite ih tako da visina pojaseva za vezanje na sjedalu budu postavljeni paralelno s razinom dječjih ramena. ZAPAMTITE: Svako dijete ima drugačiju građu tijela – redovito provjeravajte položaj pojaseva u odnosu na ramena. To je potrebno za očuvanje sigurnosti djeteta u sjedalu,
 - Ako želite zaštititi svoje dijete od sunca, pričvrstite i rasklopite krovni štitičnik od sunca. Krov je zasebni dio sjedala automobila,
 - Koristite Pixel PRO 2.0 C autosjedalo kada je vaše dijete između 40 cm i 86 cm uzrasta i ima težinu najviše 13 kg,
-

- Kada instalirate Pixel PRO 2.0 C autosjedalo, koristite ga okrenuto prema naprijed, koje je opremljeno sigurnosnim pojasevima u tri točke. Pojas treba biti zategnut i proveden preko svih točki sjedala koje su označene plavom bojom. Smjernice za pravilnu montažu nalaze se u ovim uputama i na Pixel PRO 2.0 C naljepnici, koja se nalazi na bočnoj strani sjedala,
- Koristite samo sjedalo okrenuto prema naprijed, koje je opremljeno sigurnosnim pojasevima u tri točke, sukladno ECE R16 standardu,
- Testirajte pravilnost ugradnje dječjeg sjedala. Ako jedna od LED lampica svijetli na crveno, popravite ugradnju sjedala i ponovite testiranje. Ponavljajte postupak dok ne zasvijetli zelena LED.
- Pixel PRO 2.0 C sigurnosno sjedalo se prodaje u kompletu koji uključuje branik koji se mora postaviti sa bočne strane sigurnosnog sjedala.
- Preporuča se da svi pojasevi koji drže sustav za držanje na vozilu budu zategnuti, da svaka potporna noga bude u kontaktu s podom vozila, da svi pojasevi ili štitnici za držanje djeteta budu prilagođeni tijelu djeteta i da trake se ne smiju uvijati

Održavanje i higijena

1. Presvlake Pixel PRO 2.0 C sjedala mogu se strojno prati na temperaturama do 30°C pri brzinama do 600 okretaja/ minutu.
2. Ostali elementi sjedala mogu se očistiti sapunicom i mekom spužvom.
3. Držite vašu autosjedalo u čistom stanju. Nemojte koristiti sredstva za vlaženje ili agresivna sredstva za čišćenje.
4. Ne koristite maziva, agresivne kemikalije ili sredstva za vlaženje za pokretne ili druge dijelove sjedala.

Okoliš

- Plastične dijelove ambalaže čuvajte izvan dohvata djeteta kako biste izbjegli opasnost od gušenja.
 - Baterije koje opskrbljuju informacijsku ploču smještenu u podnožju sjedala, podliježu utilizaciji.
 - Zbog zaštite okoliša, nakon prestanka korištenja sjedala, molimo da ga predate na utilizaciju u odgovarajuću tvrtku za gospodarenje otpadom, u skladu s važećim lokalnim propisima.
-

Pitanja

Ako imate bilo kakvih pitanja, nazovite svog prodavača ili ovlaštenog distributera. Pripremite sljedeće informacije:

- dob, visina i težina vašeg djeteta,
- marka i tip automobila i položaj sjedala na kojem se postavlja Pixel PRO 2.0 C sjedalo u automobilu.

Jamstvo

- Pixel PRO 2.0 C pokriveno je 24-mjesečnim jamstvom.
- Ovime potvrđujemo da je proizvod izrađen u skladu s trenutnim zahtjevima europskih standarda sigurnosti i kvalitete te da je u vrijeme kupnje proizvod bez nedostataka u proizvodnji i materijalu.
- Jamstvo vrijedi u zemlji kupnje, a provodi ga ovlašteni distributer.
- Jamstvo pokriva sve proizvodne nedostatke materijala i rada, pod uvjetom da se proizvod koristi u skladu s uputama za rad, pod normalnim uvjetima, od strane prvog krajnjeg korisnika i u roku od 24 mjeseca od datuma kupnje. Avionaut preuzima odgovornost za popravak ili zamjenu neispravnog proizvoda, ali jamac odlučuje o izboru kako otkloniti kvar i obraditi prigovor na proizvod.

- Jamstvo ne pokriva štete uzrokovane svakodnevnom uporabom, kao što je normalno trošenje tkanine, kao i prirodni gubitak boje i pogoršane kvalitete materijala uslijed normalnog starenja proizvoda.
- Jamstvo se također ne primjenjuje na slučajna oštećenja, te nepoštivanje uputa za uporabu, nepravilne uporabe, oštete uslijed zanemarivanja, uzrokovanih požarima, kontaktom s tekućinom ili drugim vanjskim uzrocima.
- U trenutku podnošenja pritužbe, Pixel PRO 2.0 C sjedalo mora imati sve oznake ili identifikacijski broj i može ga servisirati samo osoba ovlaštena za to.

Želite li prijaviti reklamaciju?

- Želite li prijaviti reklamaciju? Kada primijetite nedostatak i želite prijaviti reklamaciju, kontaktirajte prodavača od kojeg ste kupili Pixel PRO 2.0 C sjedlo. U vrijeme podnošenja reklamacije morate predložiti dokaz o kupnji, koja je obavljena u razdoblju od 24 mjeseca prije podnošenja reklamacije servisu.
- Ako je potrebno poslati proizvod u servisni centar, vratite ga distributeru ili prodavaču. Istodobno, treba dogovoriti način i troškove dostave, jer u nedostatku takvog sporazuma, jamac može odbiti pokriti troškove otpreme. Oštećenja i/ili nedostaci koji nisu

pokriveni našim jamstvom ili pravima potrošača, i/ili oštećenja i/ili nedostaci proizvoda koji nisu pokriveni našim jamstvom, mogu se ukloniti po dogovorenoj cijeni.

- Zamijenite vaše sjedalo s novim ako je sudjelovalo u nesreći. Za to vam je potrebno: policijske bilješke o nesreći, fotografija s nezgode s vidljivim sjedalom ili podatak policije o toj činjenici, dokaz o kupnji, potvrda od osiguravatelja o ne uključivanju automobilske sjedala u naknadu štete, jamstveni list i slanje autosjedala koja je sudjelovala u nesreći nama.

Prava potrošača

- Potrošaču pripada pravo u skladu s relevantnim zakonodavstvom, koje se može razlikovati od zemlje do zemlje. Ovo jamstvo nema utjecaja na prava potrošača u skladu s odgovarajućim nacionalnim zakonodavstvom.
- Ovo jamstvo je pripremila tvrtka Ł.KARWALA koja je registrirana u Poljskoj.

Adresa tvrtke je:

Ł.KARWALA
Szarlejka,

ul. Lukaszewicza 172
42-130 Wreczycza Wielka, Polska

(1) Kupljeni proizvodi s uklonjenim ili promijenjenim oznakama ili identifikacijskim brojevima nisu autentični. Zbog činjenice da se autentičnost takvih proizvoda ne može utvrditi, jamstvo ne pokriva takve proizvode



Avionaut® Pixel PRO 2.0 C™ gyerekülés – használati útmutató

Fontos!

Ne szaladj át ezen az útmutatón. Gondosan tanulmányozd végig, őrizd meg és tartsd mindig kéznél. Ha bármilyen kétséged lenne, vedd fel a kapcsolatot velünk. Utazz biztonságosan; minden autótutat vegyél nagyon komolyan. Még akkor is, ha csak néhány utcával arrébb van az úticélja.

Javasoljuk, hogy az utasításokat az élettartamuk alatt az autó ülésével tartsák fenn.



Figyelmeztetés:

Ne módosítsd az Pixel PRO 2.0 C gyerekülést, mivel az veszélyeztetheti a gyermek biztonságát az ülés használata közben.



Figyelmeztetés:

Soha ne helyezd az Pixel PRO 2.0 C gyerekülést magasra, pl. székre vagy asztalra.



Figyelmeztetés:

Soha ne szereld az Pixel PRO 2.0 C gyerekülést menetiránnyal szemben aktív, aktív légzsák mögé felszerelt első ülésére.



Figyelem:

Az Pixel PRO 2.0 C gyerekülést csak menetiránynak háttal szabad beszerelni az autóba.



Figyelmeztetés:

További információkért olvassa el a jármű gyártójának kézikönyvét.

- A Hordozó fogantyú
- B Az ülést a babakocsiból kioldó gomb
- C Pixel PRO 2.0 C betét
- D Ülészimat
- E A hám öveinek hosszszabályozó öve
- F Ágyékvédővel ellátott deréköv
- G A hám zárócsatja
- H A hám vállövei

- I A hám vállövei levehető övpárnákkal
- J Az autó csípő övének átvezetésére szolgáló horog
- K Felerősítő elem a talphoz
- L Hordozó fogantyú szabályozó gomb
- M Napellenző rögzítő elem
- N Lökárító
- O Napellenző tető
- P Elorgásgátló víz
- R ISOFIX talprögzítő csat
- S ISOFIX csat rögzítést kioldó gomb
- T Ülészár kioldó kar
- U Szabályozható láb
- W Ellenőrző panel
- X Az ülésrögzítő rendszer mechanikája
- Y Az autó vállövének átvezetésére szolgáló horog

Biztonság, használat, utazás

- A gyerekülést még megvásárlás előtt mindig be kell szerelni próbaképpen az autóba, hogy kiderüljön, telepíthető és használható-e megfelelően az adott autótípusban. Az egyik legfontosabb biztonsági feltétel az ülés- és az autótípus egymáshoz illősége. Ha az eladó személyes segítségét kéred az első telepítéshez, az garantálja, hogy a beszerelés megfelelő módon fog megtörténni.
 - Ne feledd, hogy az autóban utazáskor a gyermek biztonságáért mindig a szülők felelnek.
 - Soha ne hagyd felügyelet nélkül a gyermeket az ülésben sem az autóban, sem az autón kívül.
 - Az autóban utazás alatt soha ne tartsd a gyereket az öledben.
 - A gyereked legbiztonságosabb helye az autó hátsó ülésére felszerelt gyerekülés.
 - Minden utazás előtt ellenőrizd azt, hogy a biztonsági övek nem csavarodtak-e meg vagy nem sérültek-e.
 - A gyerekülés beszerelése után a hátsó ülés háttámláját rögzíteni kell, az nem mozoghat.
 - Minden autótút előtt ellenőrizd, hogy az Pixel PRO 2.0 C gyerekülés nem csípődött-e be az ajtóba és az elmozduló csomagok vagy háttámla nem veszélyeztetik-e.
 - Győződj meg az autóban található összes csomagot stabil rögzítéséről.
 - Ne használd az Pixel PRO 2.0 C gyerekülést huzat nélkül, mert az a gyermeket védő biztonsági rendszer része.
 - Hosszabb utazás esetén iktass be kisebb pihenőket. A gyerekének is szüksége van egy kis mozgásra.
 - Ha olyan helyen parkosz, ahol erős a napsütés, mindig takard le a gyerekülést. Az üléshez, a
-

fém és műanyag elemek túlmelegedhetnek és megégethetik a gyereket.

- Mindig kötsd be a gyereket az ülés hámjába, akkor is, ha az autón kívül használod az ülést.
 - Győződj meg ülés hámjának helyes bekapcsolásáról a gyerek helyes pozíciójának biztosítása érdekében.
 - Ne vásároljon használt gyerekülést – hiszen nem is mered az előéletét. Ha mégis ilyen ülés mellett döntesz, vásárolj olyat amelynek ismered a felhasználási történetét.
 - Ne használd az Pixel gyerekülést tíz évnél hosszabb ideig.
 - Ha baleset érte az autót, cseréld ki az ülést.
 - Tilos módosításokat eszközölni az ülésen. Az ilyen termék részben vagy egészen elveszítheti biztonsági tulajdonságait.
 - Mindig rögzítsd az ülést, ha az autóba teszed – még akkor is, ha nem szállítasz benne gyereket.
 - A gyártó tisztában van azzal, hogy a gyerekülés benyomódást hagyhat az autó ülésének kárpitozásán. Ez elkerülhetetlen, mivel a gyerekülést rögzítésének szorosnak kell lenni a gyártó nem vállal felelősséget az így keletkezett esetleges károkért.
 - Győződj meg ülés hámjának helyes bekapcsolásáról a gyerek helyes pozíciójának biztosítása érdekében.
 - A gyereket tartó hám csak párnákkal együtt használható.
 - Győződj meg arról, hogy legfeljebb egy ujjad (1 cm) fér az ülés hámjára és a gyerek teste közé. Ha a rés nagyobb, húzd szorosabbra a hámot,
 - A PIXEL üléset több részből áll. Ezeket úgy kell egymáshoz illeszteni, hogy a hám övének magassága a gyerek vállával egy magasságban legyen. NE FELEDD: Minden gyereknek más a testfelépítése. Rendszeresen ellenőrizd, hogy a hám öve és a baba válla egy szinten van-e, mert ez elengedhetetlen a gyerek biztonsága szempontjából,
 - Ha védeni kívánod a gyermeked a naptól, szereld fel és hajtsd szét a napellenzőt. A napellenző az ülés önálló része,
 - Az Pixel PRO 2.0 C ülést akkor használd, ha gyereked 40 cm és 86 cm magasságú, és legfeljebb 13 kg súlyú,
 - Az Pixel PRO 2.0 C gyerekülést szereld hárompontos biztonsági övvel ellátott, előre néző autóülésre. Az autó megfeszített biztonsági övét a gyerekülés minden késsel jelölt pontján át kell vezetni. A helyes beszereléssel kapcsolatos tanácsokat ebben az útmutatóban, valamint az ülés oldalán elhelyezett Pixel PRO 2.0 C matricán találod,
-

- Kizárólag az ECE R16 szabványnak megfelelő, hárompontos biztonsági övvel ellátott, előre néző autóülésre helyezd a terméket,
- Teszteld az ülés beszerelésének helyességét. Ha az egyik dióda pirosan világít, javíts a rögzítésen és teszteld az ülést ismét. Addig ismételd, amíg a zöld dióda ki nem gyullad.
- Az Pixel PRO 2.0 C biztonsági ülést egy lökhárítóval ellátott készletben értékesítik, amelyet a biztonsági ülés oldalára kell helyezni.
- Javasoljuk, hogy a gyermekbiztonsági rendszert a járműhöz rögzítő hevederek feszesek legyenek, minden támasztóláb érintkezzen a jármű padlójával, a gyermeket rögzítő hevedereket vagy ütésvédő pajzsokat a gyermek testéhez kell igazítani, és a hevedereket nem szabad megcsavarni

Karbantartás és higiénia

1. Az Pixel PRO 2.0 C gyerekülés huzata mosógépben is mosható legfeljebb 30°C-os hőmérsékleten, maximum 600-as fordulatszámon.
2. A gyerekülés többi eleme szappanos vízzel és puha szivaccsal tisztítható.
3. Tartsd tisztán az ülést. Ne alkalmazz hidratáló szereket, vagy agresszívan tisztító termékeket.

4. Ne használj kenőanyagokat, erős tisztítószerkeket és hidratáló szereket az ülés mozgó részeihez, vagy más elemeihez.

Környezetvédelem

- A csomagolás műanyag részei gyermektől elzárva tartandók az esetleges fulladás elkerüléséért.
- Az információs panelt működtető, az ülés talpában található elemeket megfelelő helyen kell gyűjteni.
- A környezetre való tekintettel, az elhasznált ülést vidd a lakóhelyed szerinti legközelebbi előírásoknak megfelelő hulladékudvarba.

Kérdések

Ha bármilyen kérdése van, hívd a kereskedőt vagy a márka hivatalos forgalmazóját. Készülj fel a következő információkkal:

- a gyereked életkora, testmagassága és súlya,
- az autó márkája és típusa, valamint melyik ülésre kívánod felszerelni az Pixel PRO 2.0 C gyerekülést.

Garancia

- Az Pixel PRO 2.0 C gyerekülés 24 hónapos garanciával rendelkezik.
-

- Kijelentjük, hogy a termék az érvényes európai biztonsági szabványoknak megfelelően készült, illetve azt, hogy a vásárlás pillanatában a termék gyártási és anyagi hibáktól mentes.
- A garancia a vásárlás országában és hivatalos forgalmazótól történő vásárlás esetén érvényes.
- A garancia kiterjed a termék összes alapanyagokkal kapcsolatos ill. munkafolyamatok során keletkezett gyártási hibájára, amennyiben a terméket az első végfelhasználó a használati útmutatónak megfelelően, normál körülmények között, a vásárlás napjától számított 24 hónapon belül használja. Az Avionaut vállalja a felelősséget a hibás termék javításáért vagy cseréjéért, ám a hiba elhárításának módjáról és a hibabejelentés kezelésének kimeneteléről a jótálló dönt.
- A jótállás nem vonatkozik a mindennapi használatból adódó sérülésekre, például a szövet kopására, a színek természetes kifakulására és a természetes öregedés folytán romló anyagminőségre.
- Olyan sérülésekre sem vonatkozik a garancia, amelyet véletlen rongálás, a használati útmutató be nem tartása, nem megfelelő használat, gondatlanság, tüzeset, folyadék vagy más külső tényező okozott.

- A reklamáció bejelentésekor az Pixel PRO 2.0 C gyerekülésnek minden címkével és azonosítóval rendelkeznie kell, és azt kizárólag erre meghatalmazott szakember javíthatja.

Reklamálni kívánsz?

- Reklamálni kívánsz? Ha hibát észlelsz és reklamálni kívánsz, lépj kapcsolatba azzal a kereskedővel, akinél az Pixel PRO 2.0 C gyerekülést megvásároltad. A reklamáció bejelentésekor be kell mutatni a vételi bizonylatot, amely nem lehet régebbi a bejelentés időpontjától számított 24 hónapnál.
- A szervizbe küldendő terméket le kell adni a forgalmazónál vagy a kereskedőnél. Egyúttal egyeztetni kell a szállítási módjáról és költségeiről is – ellenkező esetben a jótálló elutasíthatja a szállítási költségek fedezését. A garancia, illetve a fogyasztói előírások alá nem tartozó sérülések kijavítása további költségekkel jár.
- Ha a fotel közúti balesetben vett részt, cseréld ki egy újra. Amire ehhez szükséged lesz: a balesetről készült rendőrségi feljegyzésre, egy olyan, a helyszínen készült fényképre, amelyen az ülés is látható, vagy olyan rendőri igazolásra, hogy az ülés részt vett a balesetben, az ülés vásárlását

igazoló dokumentumra, a biztosító nyilatkozatára arról, hogy kártérítés nem terjed ki a gyerekülésre, a garanciajegyre és a balesetben résztvevő gyerekülésre, amelyet el kell hozzánk juttatni.

Fogyasztóvédelem

- Minden vásárlót a helyileg érvényes fogyasztói jogok illetik meg, amelyek országonként különbözhetnek. Az alábbi garancia nem írja felül az adott országban érvényes fogyasztói előírásokat, amelyeket az adott ország törvényhozása állapít meg.
- Az alábbi garanciát a Lengyelországban bejegyzett Ł.KARWALA cég alkotta.

A cég címe:

Ł.KARWALA

Szarlejka,

ul. Lukaszewicza 172

42-130 Wreczyca Wielka, Polska

[1] Az azonosító címkével vagy számmal nem rendelkező megvásárolt termékek idegen terméknek minősülnek. Mivel ezek a termékek nem azonosíthatók, nem vonatkozik rájuk a garancia.



Istruzione d'uso del seggiolino Avionaut® Pixel PRO 2.0 C™

Importante!

Non leggere la presente istruzione d'uso in tutta fretta. Leggila con attenzione e conservala per il futuro tenendola sempre a portata di mano. Contattaci in caso di qualsiasi dubbio. Viaggia in tutta sicurezza e tratta ogni spostamento in macchina con la dovuta serietà. Anche se la destinazione del viaggio si trova a brevissima distanza.

Raccomandiamo di conservare le istruzioni con il seggiolino durante il suo periodo di vita.



Avvertenza:

Non modificare in nessun modo il seggiolino Pixel PRO 2.0 C in quanto questo potrebbe compromettere la sicurezza del bambino durante l'utilizzo del dispositivo.



Avvertenza:

Non mettere mai il seggiolino Pixel PRO 2.0 C su un piano rialzato, ad.es. un tavolo o una sedia.



Avvertenza:

Non installare mai il seggiolino Pixel PRO 2.0 C rivolto all'indietro sul sedile passeggero anteriore con l'airbag attivo.



Attenzione:

Installare il seggiolino Pixel PRO 2.0 C in auto solo in senso opposto al senso di marcia.



Avvertenza:

Per ulteriori informazioni, fare riferimento al manuale del produttore del veicolo.

- A Maniglia di trasporto
- B Pulsante di sblocco del seggiolino dal passeggino
- C Inserto Pixel PRO 2.0 C
- D Tappezzeria
- E Cintura di regolazione della lunghezza delle cinghie dell'imbracatura
- F Cinghia gambe dell'imbracatura con protezione
- G Fibbia delle cinture dell'imbracatura

- H Cinghia spalle dell'imbracatura
- I Cinghia spalle dell'imbracatura con protezioni rimovibili
- J Gancio per il passaggio della cinghia bacino della cintura dell'auto
- K Fissaggio alla base
- L Pulsante di regolazione dell'impostazione maniglia di trasporto
- M Fissaggio tettuccio
- N Paraurti
- O Tettuccio parasole
- P Telaio antirrotazione
- R Gancio ISOFIX per il fissaggio della base
- S Pulsante per sfilare il gancio ISOFIX
- T Leva per il rilascio del blocco seggiolino
- U Piedino regolabile
- W Pannello di controllo
- X Meccanismo di fissaggio del seggiolino
- Y Gancio per il passaggio della cinghia spalla della cintura dell'auto

Sicurezza, utilizzo e viaggio

- Prima dell'acquisto, installare il seggiolino in macchina per verificare se in questo modello specifico può essere installato e utilizzato

correttamente. L'adattamento del modello del seggiolino al tipo di auto è uno dei criteri di sicurezza più importanti. L'assistenza del rivenditore durante la prima installazione garantisce l'assoluta correttezza dell'installazione.

- Ricordate, i genitori sono sempre responsabili della sicurezza del bambino durante la guida.
 - Non lasciare mai il bambino nel seggiolino incustodito, sia in auto o fuori di essa.
 - Non tenere mai il bambino sulle ginocchia durante la guida.
 - Il posto più sicuro per il vostro bambino durante il viaggio è il sedile posteriore dell'auto.
 - Prima di ogni viaggio, verificare che le cinture di sicurezza non siano danneggiate o attorcigliate.
 - Quando il seggiolino è installato, lo schienale del sedile posteriore dell'auto deve essere bloccato e non deve muoversi.
 - Prima di ogni viaggio, controllare che il seggiolino Pixel PRO 2.0 C non sia rimasto incastrato nella porta o non sia esposto al movimento dei bagagli o dello schienale del sedile.
 - Assicurarsi che tutti i bagagli in auto siano fissati saldamente.
-

- Non utilizzare il seggiolino Pixel PRO 2.0 C senza imbottitura in quanto essa fa parte del sistema di sicurezza per il bambino.
 - Fare brevi pause durante i viaggi più lunghi. Anche il tuo bambino ha bisogno di movimento.
 - Coprire sempre il seggiolino quando si lascia l'auto parcheggiata in un luogo soleggiato. Le tappezzerie e le parti in metallo e plastica possono surriscaldarsi eccessivamente e scottare il bambino.
 - Fissare sempre il bambino nel seggiolino attaccando le cinghie dell'imbracatura, anche quando si utilizza il seggiolino all'esterno dell'auto.
 - Assicurarsi che le cinghie dell'imbracatura siano correttamente fissate in modo che il bambino sia posizionato correttamente nel seggiolino.
 - Ti sconsigliamo di comprare dei seggiolini auto usati – non si può mai essere sicuri del loro passato. Tuttavia, se decidi di acquistare un seggiolino auto usato, scegline uno di cui conosci l'uso passato.
 - Non utilizzare il seggiolino Pixel per un periodo più lungo di 10 anni.
 - Cambia il seggiolino se è rimasto coinvolto in un incidente.
 - Non apportare nessun tipo di modifiche al seggiolino. Esse potrebbero comportare la perdita parziale o totale della sicurezza del prodotto.
 - Il seggiolino deve essere sempre fissato in auto, anche se il bambino non ci viene trasportato.
 - Il produttore tiene conto del fatto che il seggiolino può lasciare ammaccature nella tappezzeria del sedile del veicolo. Questo è inevitabile a causa del requisito del fissaggio stretto del seggiolino. Il produttore non è responsabile per gli eventuali danni causati.
 - Assicurarsi che le cinture di sicurezza siano saldamente allacciate in modo che il bambino sia posizionato correttamente nel seggiolino.
 - Le cinghie dell'imbracatura che bloccano il bambini non possono essere usate senza protezioni.
 - Assicurarsi di poter inserire al massimo un dito tra l'imbracatura e il bambino (1 cm). Se questa distanza è maggiore, stringere ulteriormente l'imbracatura.
 - L'insero Pixel PRO 2.0 C è composto da diversi elementi. Regolare le cinghie dell'imbracatura in modo che l'altezza delle cinghie dell'imbracatura del seggiolino le posizioni parallele al livello delle spalle del bambino RICORDA: Ogni bambino ha una composizione del corpo diverso – controllate
-

regolarmente il livello delle cinture. Questo è essenziale per la sicurezza del bambino nel seggiolino.

- Se volete proteggere il vostro bambino dal sole, attaccate e aprite il tettuccio parasole. Il tettuccio è una parte separata del seggiolino.
- Utilizza il seggiolino Pixel PRO 2.0 C quando il tuo bambino ha un'altezza compresa tra 40 cm e 86 cm e pesa fino a un massimo di 13 kg.
- Quando installi il seggiolino Pixel PRO 2.0 C, utilizza il sedile rivolto in avanti, se è dotato di cinture di sicurezza a tre punti. Questa cintura dovrebbe essere tesa e portata attraverso tutti i punti del sedile contrassegnati in blu. Le istruzioni per una corretta installazione sono riportate nella presenta istruzione d'uso e sull'adesivo Pixel PRO 2.0 C, posta sul lato del seggiolino.
- Utilizza solo un sedile rivolto in avanti dotato di cinture di sicurezza a tre punti conforme ai requisiti della norma ECE R16.
- Effettua una prova della corretta installazione del seggiolino. Se uno dei LED diventa rosso, correggi l'installazione del seggiolino e ripeti il test. Ripeti questa operazione fino all'accensione del LED verde.

- Il seggiolino di sicurezza Pixel PRO 2.0 C è venduto in un set comprendente un paraurti che deve essere posizionato sul lato del seggiolino di sicurezza.
- Si raccomanda che tutte le cinghie che fissano il sistema di ritenuta al veicolo siano strette, che qualsiasi gamba di supporto sia a contatto con il pavimento del veicolo, che eventuali cinghie o protezioni antiurto che trattengono il bambino siano adattate al corpo del bambino e che le cinghie non devono essere attorcigliate

Manutenzione e igiene

1. Lavare l'imbottitura del seggiolino Pixel PRO 2.0 C in lavatrice a una temperatura fino a 30°C e 600 giri/min.
 2. Lavare le altre parti del seggiolino con acqua e sapone e con una spugna morbida.
 3. Tenere il seggiolino pulito. Non utilizzare prodotti idratanti o detergenti aggressivi.
 4. Non utilizzare prodotti chimici, idratanti o lubrificanti per pulire le parti mobili del seggiolino.
-

Ambiente

- Le parti in plastica provenienti dalla confezione devono essere tenute fuori dalla portata del bambino per evitare il rischio di soffocamento.
- Le batterie che alimentano il pannello informativo nella base del seggiolino devono essere smaltite correttamente.
- Per motivi ambientali, si prega di smaltire il seggiolino usurato presso l'ente autorizzato per lo smaltimento dei rifiuti in conformità con le normative locali.

Domande

In caso di domande, contattare il proprio rivenditore o distributore autorizzato. Preparare le seguenti informazioni:

- l'età, l'altezza e il peso del vostro bambino,
- la marca e il tipo di auto e la posizione del seggiolino sul quale si installa il seggiolino Pixel PRO 2.0 C in auto.

Garanzia

- Pixel PRO 2.0 C dispone di una garanzia di 24 mesi.
- Garantiamo che il prodotto è stato fabbricato in conformità con gli attuali standard europei di

sicurezza e qualità e che al momento dell'acquisto il prodotto è privo di difetti di fabbricazione e di materiale.

- La garanzia è valida nel paese di acquisto e viene realizzata da un distributore autorizzato.
 - La garanzia copre eventuali difetti di fabbricazione dei materiali e di lavorazione, a condizione che il prodotto sia utilizzato in conformità con le istruzioni per l'uso, in condizioni normali, dal primo utente finale e per un periodo di 24 mesi dalla data di acquisto. Avionaut si assume la responsabilità per la riparazione o la sostituzione del prodotto difettoso, ma la scelta del metodo di rimozione del difetto e l'esame della denuncia spetta al garante.
 - La garanzia non copre i danni causati dall'uso quotidiano, come l'usura del tessuto, nonché la perdita naturale di colore e il deterioramento dei materiali, derivanti dal normale invecchiamento del prodotto.
 - La garanzia non si applica nemmeno in caso di danni al prodotto dovuti a danneggiamenti accidentali, inosservanza delle istruzioni per l'uso, uso improprio, danneggiamenti derivanti da negligenza, incendio, contatto con liquidi o altre cause esterne.
-

- Al momento del reclamo, il seggiolino Pixel PRO 2.0 C deve disporre di tutte le etichette o del numero di identificazione e può essere sottoposto ad assistenza solo da una persona autorizzata.

Vuoi presentare il reclamo?

- Vuoi presentare il reclamo? Quando si nota un difetto e si desidera presentare un reclamo, si prega di contattare il rivenditore da cui è stato acquistato Pixel PRO 2.0 C. Al momento di fare un reclamo, è necessario fornire la prova di acquisto, che deve essere stata effettuato entro 24 mesi prima della richiesta di servizio.
- Se è necessario spedire il prodotto a un centro di assistenza, bisogna restituire il prodotto al proprio distributore o rivenditore. In questo momento devono essere concordati i costi e il metodo di spedizione, in quanto in mancanza di tale accordo il garante può rifiutare di coprire i costi di spedizione. Danni e/o difetti non coperti dalla nostra garanzia o diritti del consumatore, e/o danni e/o difetti del prodotto non coperti dalla nostra garanzia possono essere riparati ad un costo concordato.
- Cambia il seggiolino se è rimasto coinvolto in un incidente. Avrai bisogno di: verbale della

polizia sull'incidente, una foto dell'incidente con il seggiolino visibile o informazioni della polizia su di esso, prova di acquisto, conferma da parte dell'assicuratore che il seggiolino non è incluso nel risarcimento, scheda di garanzia; devi inviarci inoltre il seggiolino danneggiato nell'incidente.

Diritti del consumatore

- I consumatori godono di diritti in base alla legislazione pertinente, che può variare da paese a paese. La presente garanzia non pregiudica i diritti del consumatore ai sensi della legislazione nazionale pertinente.
- Questa garanzia è stata elaborata da Ł.KARWALA, un'azienda registrata in Polonia.

L'indirizzo dell'azienda è il seguente:

Ł.KARWALA
Szarlejka,
ul. Lukaszewicza 172
42-130 Wreczyca Wielka, Polska

[1] I prodotti acquistati con etichette o numeri di identificazione rimossi o alterati sono considerati non

autorizzati. Poiché l'autenticità di tali prodotti non può essere stabilita, la garanzia non copre tali prodotti.



Avionaut® Pixel PRO 2.0 C™ kėdutės naudojimosi instrukcija

Svarbu!

Neskaitykite šios instrukcijos bet kaip. Susipažinkite su ja atidžiai, išsaugokite ją ir turėkite visada šalia. Jei kiltų abejonių, prašome susisiekti su mumis. Keliaukite saugiai ir kiekvieną važiavimą automobiliu traktuokite rimtai. Net tada, kai Jūsų paskirties vieta yra vos už kelių kvartalų.

Mes rekomenduojame, kad instrukcijos būtų laikomos su automobilio sėdyne visą jos eksploatavimo laiką.



Spėjimas:

Jokiu būdu negalima modifikuoti AvionautPixel automobilinės kėdutės, nes tai gali turėti įtakos vaiko saugai.



Spėjimas:

Niekada netvirtinkite Pixel PRO 2.0 C automobilinės kėdutės ant paaukštinto, pvz. ant stalo ar kėdės.



Spėjimas:

Niekada negalima montuoti Pixel PRO 2.0 C kėdutės priešinga transporto priemonės judėjimui kryptimi priekinėje automobilio keleivio sėdynėje su įjungtą orą pagalve.



Dėmesio:

Pixel PRO 2.0 C kėdutę reikia montuoti automobilyje tik priešinga transporto priemonės judėjimui kryptimi.



Spėjimas:

Daugiau informacijos rasite transporto priemonės gamintojo vadove.

- A Kilnojimo rankena
- B Kėdutės nuo vežimėlio atlaisvinimo mygtukas
- C Pixel PRO 2.0 C įdėklas
- D Apmušalai
- E Diržų ilgio reguliatorius
- F Diržas su apsaugos elementu
- G Diržų užraktas

- H Pečių diržai
- I Pečių diržai su nuimamais apsaugos elementais
- J Kablys klubo diržo nukreipimui
- K Montavimas prie pagrindo
- L Kilnojimo rankenos reguliavimo mygtukas
- M Stogelio montavimas
- N Buferis
- O Stogelis nuo saulės
- P Nuo sukimosi saugantis rėmas
- R ISOFIX jungties tvirtinimas
- S Mygtukas ISOFIX jungties išėmimui
- T Svertas, atlaisvinantis kėdutės blokavimą
- U Reguluojama kojėlė
- W Valdymo skydelis
- X Kėdutės tvirtinimo mechanizmai
- Y Kablys, leidžiantis nukreipti automobilinį diržą į kėdutės pečių dalį

Saugumas, naudojimas ir kelionės

- Prieš perkant automobilinę kėdutę, kiekvieną kėdutę reikia pritvirtinti automobilyje, kad galima būtų patikrinti, ar tam tikrą modelį galima tinkamai įrengti ir naudoti. Kėdutės modelio suderinimas su automobilio tipu yra vienas iš svarbiausių saugos kriterijų. Pardavėjo pagalba pirmą kartą tvirtinant kėdutę taip pat garantuoja, kad kėdutė bus įrengta tinkamai.
 - Atminkite, kad vairavimo metu už vaiko saugą visada atsako tėvai.
 - Niekada nepalikite vaiko kėdutėje be priežiūros automobilyje arba už jo ribų.
 - Vairuodami niekada nelaikykite vaiko ant kelių.
 - Kelionės metu saugiausia vieta Jūsų vaikui yra galinė automobilio sėdynė.
 - Prieš kiekvieną kelionę patikrinkite, ar saugos diržai nėra pažeisti ar persisukę.
 - Kai kėdutė yra jau įmontuota, galinės automobilio sėdynės atlošas turi būti užblokuotas ir negali judėti.
 - Prieš kiekvieną kelionę patikrinkite, ar Pixel PRO 2.0 C kėdutė nėra prispausta durimis ir ar nejudės bagažas arba sėdynės atlošas.
 - Įsitikinkite, kad visi automobilio bagaže esantys daiktai yra gerai pritvirtinti.
 - Nenaudokite Pixel PRO 2.0 C kėdutės be apmušalo, nes ji yra vaiko apsaugos sistemos dalimi.
 - Ilgų kelionių metu darykite trumpas pertraukas. Jūsų vaikas irgi turi judėti.
 - Visada uždenkite kėdutę kai paliecate automobilį saulėje vietoje. Apmušalai ir metalinės bei plastikinės dalys gali perkaisti ir nudeginti kūdikį.
-

- Visada pritvirtinkite vaiką prie kėdutės diržais – net tada, kai naudojate kėdutę už automobilio ribų.
 - Įsitinkinkite, kad diržai yra tinkamai pritvirtinti taip, kad vaikas būtų tinkamai išdėstytas kėdutėje.
 - Rekomenduojame nepirkti naudotų kėdučių – nežinia, kas su jais buvo. Tačiau jei jau nuspręsite nupirkti naudotą, pasirinkite tą, kurio naudojimo istoriją žinote.
 - Nenaudokite Pixel PRO 2.0 C kėdutės ilgiau, nei 10 metų.
 - Pakeiskite automobilinę kėdutę nauja, jei avarijos metu ji buvo automobilyje.
 - Negalima kėdutės modifikuoti. Dėl tokių modifikacijų gali pablogėti arba visai išnykti produkto sauga.
 - Automobilinė kėdutė visada turi būti pritvirtinta automobilyje, net jei šiuo metu vaiko joje nėra.
 - Gamintojas atsižvelgia į tai, kad dėl kėdutės apmušale gali likti įlenkimai. Tai neišvengiama dėl kėdutės ankšto pritvirtinimo. Gamintojai neatsako už padarytą dėl to žalą.
 - Įsitinkinkite, kad saugos diržai tinkamai pritvirtinti, kad vaikas būtų kėdutėje tinkamoje padėtyje.
 - Vaiko tvirtinimo diržai negali būti naudojami be apsaugų.
 - Įsitinkinkite, kad tarp diržų ir vaiko galite įkišti tik vieną pirštą (1 cm). Jei šis atstumas yra didesnis, įtempkite diržus.
 - PIXEL įdėklą sudaro keli elementai. Sureguliuokite juos taip, kad diržų aukštis nustatytų juos lygiagrečiai vaiko pečių lygiui. **ATMINKITE:** kiekvienas vaikas yra skirtingo sudėjimo – reguliariai tikrinkite diržo padėtį ir lyginkite jį su pečiais. Tai būtina vaiko saugai užtikrinimui.
 - Jei norite apsaugoti vaiką nuo saulės, pritvirtinkite ir atsukite apaugos nuo saulės stogelį. Šis stogelis yra atskira automobilio kėdutės dalis.
 - Naudokite Pixel PRO 2.0 C kėdutę tada, kai Jūsų vaikas yra nuo 40 cm ir 86 cm ūgio ir sveria ne daugiau kaip 13 kg.
 - Montuodami Pixel PRO 2.0 C kėdutę naudokite trijų taškų saugos diržus turinčią sėdynę ją nukreipę į priekį. Diržas turi būti įtemptas ir nukreiptas per visus kėdutės punktus, pažymėtus mėlyna spalva. Tinkamo montavimo nurodymus rasite šioje instrukcijoje ir ant Pixel PRO 2.0 C kėdutės šono esančiame lipduke.
 - Naudokite tik sėdynę, pasuktą į priekį, kuri pagal ECE R16 saugos normų reikalavimus turi trijų taškų saugos diržus.
-

- Atlikite kėdutės tinkamo sumontavimo testą. Jei vienas iš diodų šviečia raudonai, sureguliuokite automobilinę kėdutę ir atlikite testą dar kartą. Kartokite bandymus tol, kol užsidegs žalias šviesos diodas.
- „Pixel PRO 2.0 C“ saugos sėdynė parduodama komplekte, kuriame yra buferis, kuris turi būti dedamas ant saugos sėdynės šono.
- Rekomenduotina, kad visi diržai, laikantys apsaugos įrenginį prie transporto priemonės, būtų įtempti, kad bet kokia atraminė kojėlė liestųsi su transporto priemonės grindimis, kad bet kokios vaikų sulaikančios juostos ar smūgio skydai būtų pritaikyti prie vaiko kūno ir kad dirželiai neturi būti susisukę

Priežiūra ir higiena

1. Pixel PRO 2.0 C kėdutės apmušalą galima skalbti skalbyklėje iki 30°C ir iki 600 aps.
2. Likusius kėdutės elementus galima plauti muilu ir minkšta kempine.
3. Užtikrinkite, kad automobilinė kėdutė būtų švari. Nenaudokite drėkiklių ar stiprių valymo priemonių.
4. Nenaudokite jokių tepalų, stiprių cheminių ar drėkinančių medžiagų išimamomis ar kitoms kėdutės dalims.

Aplinka

- Norėdami išvengti užspringimo pavojaus, plastikines pakuotės dalis reikia saugoti vaikams nepasiekiamoje vietoje.
- Informacinio skydelio baterijas reikia tinkamai utilizuoti.
- Aplinkos apsaugos tikslais atitarnavusią kėdutę utilizuokite tam skirtame atliekų tvarkymo centre pagal galiojančius šalyje teisės aktus.

Klausimai

Jei turite kokių nors klausimų, kreipkitės į savo pardavėją ar įgaliotąjį platintoją. Pasiruoškite šią informaciją apie:

- vaiko amžių, aukštį ir svorį,
- automobilio markę ir tipą bei padėtį, kurioje yra sumontuota Pixel PRO 2.0 C kėdutė.

Garantija

- Pixel PRO 2.0 C kėdutei suteikiama 24 mėnesių garantija.
 - Užtikiname, kad prekė buvo pagaminta pagal galiojančius Europos saugos ir kokybės standartus ir kad pirkimo metu prekė neturi gamybos ir medžiagų defektų.
-

- Garantija galioja pirkimo šalyje ir ją prisiima įgaliotas platintojas.
- Garantija apima visus gamybinius, darbo ir medžiagų defektus su sąlyga, kad prekė naudojama pirmojo pirkėjo pagal naudojimosi instrukcijas, įprastomis sąlygomis iki 24 mėnesių nuo pirkimo dienos. Avionaut prisiima atsakomybę už prekės remontą arba pakeitimą, tačiau dėl defekto pašalinimo būdo ir garantijos priėmimo sprendžia garantinio aptarnavimo specialistai.
- Garantija neapima defektų, atsiradusių dėl kasdienio naudojimo, pvz. tokio, kaip audinio susidėvėjimas, natūralios spalvos praradimas ar dėl su senėjimu susijusio įprasto produkto medžiagų kokybės pablogėjimo.
- Garantija taip pat netaikoma defektams, atsiradusiems dėl atsitiktinio sugadinimo, netinkamos eksploatacijos, neatsargumo, defektų, atsiradusių dėl ugnies, kontakto su skysčiais ar kitų išorinių priežasčių.
- Garantijos pateikimo metu, Pixel PRO 2.0 C kėdutėje turi būti visos reikiamos etiketės arba identifikacijos numeris, pateikti garantiją gali tik įgaliotas asmuo.

Norite pasinaudoti garantija?

- Norite pasinaudoti garantija? Kai pastebėsite defektą, susisiekite su Pixel PRO 2.0 C kėdutės pardavėju. Garantijos priėmimo punkte reikia pateikti prekės pirkimo čekį. Pirkimas turi būti atliktas ne anksčiau kaip prieš 24 mėnesius.
- Jei prekę reikės išsiųsti į techninės priežiūros punktą, prekę reikia grąžinti platintojui arba pardavėjui. Tuo pačiu metu reikia susitarti dėl pristatymo būdo ir kainos, nes jei tokio susitarimo nėra, garantijos teikėjas gali atsisakyti padengti pristatymo išlaidas. Žala ir/arba defektai, kurių neapima mūsų garantija arba naudojo teisės, gali būti pašalinti už tarpusavyje suderintą kainą.
- Pakeiskite automobilio kėdutę nauja, jei automobilis, kuriame ji buvo, pateko į avariją. Tam Jums prireiks: policijos pastabų apie įvykį, avarijos nuotraukos su matoma kėdute arba policijos informacijos apie šį faktą, pirkimo čekio, draudėjo patvirtinimo, kad kėdutė nebuvo įskaičiuota į kompensaciją, garantijos dokumento ir atsiųstos mums kėdutės po avarijos.

Naudotojo teisės

- Naudotojo teisės pagal teisės aktus skirtingose valstybėse gali skirtis. Šios garantijos sąlygos neturi
-

įtakos teisėms, kurias suteikia konkrečios valstybės teisės aktai.

- Šią garantiją paruošė Lenkijoje registruota įmonė Ł.KARWALA.

Įmonės adresas:

Ł.KARWALA

Szarlejka,

ul. Lukaszewicza 172

42-130 Wreczyca Wielka, Polska

(1) Nupirktoms prekėms su nuimtomis arba pakeistomis etiketėmis ar identifikacijos numeriais garantija netaikoma. Kadangi šių produktų autentiškumas negali būti nustatytas, garantija jiems negalios.



Avionaut® Pixel PRO 2.0 C™ bērnu autokrēsla lietošanas pamācība

Svarīgi!

Nelasiet šo lietošanas instrukciju steigā. Iepazīstieties ar to uzmanīgi, saglabājiet turpmākai lietošanai un vienmēr turiet to pie rokas. Ja rodas šaubas, lūdzu, sazinieties ar mums. Ceļojiet droši un visus pārbraucienus uztveriet nopietni. Pat tad, ja galamērķis atrodas tikai dažu kvartālu attālumā.

Mēs iesakām instrukcijas turēt kopā ar automašīnas sēdekli visā tā darbības laikā.



Brīdinājums:

Nekādā gadījumā nemodificējiet bērnu autokrēslu Pixel PRO 2.0 C, jo tas var ietekmēt bērna drošību tā lietošanas laikā.



Brīdinājums:

Nekad nenovietojiet bērnu autokrēslu Pixel PRO 2.0 C uz paaugstinājuma, piemēram, uz galda vai krēsla.



Brīdinājums:

Nekad neuzstādiet bērnu autokrēslu Pixel PRO 2.0 C pret kustības virzienu uz priekšējā pasažiera sēdekļa ar aktīvu drošības spilvenu.



Piezīme:

Bērnu autokrēslu Pixel PRO 2.0 C automašīnā jāuzstāda tikai pret kustības virzienu.



Brīdinājums:

Lai iegūtu papildinformāciju, lūdzu, skatiet transportlīdzekļa ražotāja rokasgrāmatu.

- A Rokturis pārvietošanai
- B Poga bērnu autokrēsla atbrīvošanai no pastaigu ratiņiem
- C Ieliktnis Pixel PRO 2.0 C
- D Polsterējums
- E Sikсна jostu garuma regulēšanai
- F Kājstarpes drošības josta ar aizsarg uzliktni
- G Drošības jostu slēdzis

- H Plecu drošības jostas
- I Plecu drošības jostas ar noņemamiem aizsargiem
- J Āķis, automašīnas gurna daļas jostas izvilksanai
- K Stiprinājums pie pamatnes
- L Pārvietošanas roktura regulēšanas poga
- M Jumtiņa stiprinājums
- N Buferis
- O Saulesargs
- P Antirotācijas rāmis
- R ISOFIX pamatnes savienotājs
- S Poga, kas ļauj izvilkt ISOFIX savienotāju
- T Svira, kas atbrīvo autokrēsla fiksatoru
- U Regulējama kāja
- W Vadības panelis
- X Bērnu autokrēsla stiprināšanas mehānismi
- Y Āķis, automašīnas plecu daļas jostas izvilksanai

Drošība, lietošana un ceļošana

- Pirms iegādāties, katrs bērnu autokrēsls ir jāuzstāda automašīnā, lai pārliecinātos, vai to iespējams pareizi uzstādīt un izmantot šajā automašīnas modelī. Bērnu autokrēsla modeļa saskaņošana ar automašīnas tipu ir viens no svarīgākajiem drošības kritērijiem. Pārdevēja palīdzība pirmās montāžas laikā garantē, ka uzstādīšana tiks veikta pienācīgā kārtā.
 - Atcerieties, ka vecāki vienmēr ir atbildīgi par bērna drošību braukšanas laikā.
 - Nekad neatstājiet bērnu bez uzraudzības bērnu autokrēslā – automašīnā vai ārpus tās.
 - Braukšanas laikā nekad neturiet bērnu klēpī.
 - Jūsu bērna visdrošākā vieta ceļojot ir automašīnas aizmugurējie sēdekļi.
 - Pirms katra brauciena pārbaudiet, vai drošības jostas nav bojātas vai savītas.
 - Kad bērnu autokrēsls ir uzstādīts, automašīnas aizmugurējā sēdekļa atzveltni jābūt bloķētai un tā nedrīkst kustēties.
 - Pirms katra brauciena pārbaudiet, ka bērnu autokrēsls Pixel PRO 2.0 C nav ticis saspiests ar durvīm vai pakļauts bagāžas vai sēdekļa atzveltnes pārvietošanas iedarbībai.
 - Pārliecinieties, ka visa bagāža automašīnā ir droši nostiprināta.
 - Nelietojiet bērnu autokrēslu Pixel PRO 2.0 C bez polsterējuma, jo tas veido bērnu drošības sistēmas daļu.
 - Ilgstošu braucieni laikā veiciet īsus pārtraukumus. Jūsu bērnam arī ir nepieciešamas kustības.
-

- Atstājot automašīnu stāvvietā saulainā vietā vienmēr nosedziet bērnu autokrēslu. Polsterējums, kā arī metāla un plastmasas daļas var sakarst un apdedzināt jūsu bērnu.
 - Vienmēr nodrošiniet bērna aizsardzību bērnu autokrēslā, piesprādzējot to ar drošības jostām, arī tad, ja bērnu autokrēslu izmantojat ārpus automašīnas.
 - Pārlicinieties, ka drošības jostas ir pareizi piesprādzētas, lai bērns pareizi sēdētu bērnu autokrēslā.
 - Mēs neiesakām iegādāties lietotus bērnu autokrēslus – Jūs nekad nevarat būt pārlicināti par to vēsturi. Tomēr, ja Jūs esat izlēmuši iegādāties lietotu bērnu autokrēslu, izvēlieties to, kura lietošanas vēsture Jums ir zināma.
 - Nelietojiet bērnu autokrēslu Pixel ilgāk par 10 gadiem.
 - Nomainiet bērnu autokrēslu, ja tas ir bijis iesaistīts negadījumā.
 - Nav atļauts veikt nekādas bērnu autokrēsla modifikācijas. Tās var izraisīt daļēju vai pilnīgu produkta drošības zudumu.
 - Automašīnā bērnu autokrēslam vienmēr jābūt nostiprinātam, pat ja bērns tajā netiek pārvadāts.
 - Ražotājs ņem vērā faktu, ka bērnu autokrēsls var atstāt iespaidumus transportlīdzekļa polsterējumā. Tas ir neizbēgami, jo ir nepieciešams cieši nostiprināt bērnu autokrēslu. Ražotājs nav atbildīgs par iespējamajiem bojājumiem, kas radušies tā rezultātā.
 - Pārlicinieties, ka drošības jostas ir pareizi nostiprinātas, lai bērns pareizi sēdētu bērnu autokrēslā.
 - Bērnu atbalstošās drošības jostas nav atļauts izmantot bez pārsegim.
 - Pārlicinieties, ka starp drošības jostu un bērnu var ievietot ne vairāk kā vienu pirkstu (1 cm). Ja šis attālums ir lielāks, savelciet jostu,
 - PIXEL ieliktnis sastāv no vairākiem elementiem. Ir jānoregulē bērnu autokrēsla drošības jostu augstums tādā veidā, lai tās izvietotos paralēli bērna plecu līmenim. ATCERETIES: katram bērnam ir atšķirīga ķermeņa uzbūve – regulāri pārbaudiet drošības jostu stāvokli attiecībā pret pleciem. Tas ir nepieciešams, lai nodrošinātu bērna drošību bērnu autokrēslā.
 - Ja vēlaties pasargāt savu bērnu no saules iedarbības, piestipriniet un atveriet saulesargu. Jumts ir atsevišķa bērnu autokrēsla sastāvdaļa,
-

- Lietojiet bērnu autokrēslu Pixel PRO 2.0 C, ja Jūsu bērna augums ir no 40 cm līdz 86 cm un tā svars nepārsniedz 13 kg.
- Uzstādot bērnu autokrēslu Pixel PRO 2.0 C, izmantojiet sēdekli, kas ir vērsts ar priekšu un aprīkots ar trīspunktu drošības jostu. Siksnai jābūt nospriegotai un izvilkta caur visiem zilā krāsā atzīmētiem bērnu autokrēsla punktiem. Pareizās uzstādīšanas pamācības ir atrodamas šajā rokasgrāmatā un uz uzlīmes Pixel, kas atrodas bērnu autokrēsla sānos.
- Izmantojiet tikai uz priekšu vērstu sēdekli, kas ir aprīkots ar trīspunktu drošības jostām saskaņā ar ECE R16,
- Veiciet pareizu bērnu autokrēsla uzstādīšanas testu. Ja viens no indikatoriem iedegas sarkanā krāsā, izlabojiet bērnu autokrēsla uzstādīšanu un veiciet testu atkārtoti. Veiciet to, līdz iedegas zaļā gaismas diode,
- Pixel PRO 2.0 C drošības sēdklis tiek pārdots komplektā ar buferi, kas jānovieto drošības sēdekļa pusē.
- Ir ieteicams, lai visas siksnas, kas notur ierobežotājsistēmas ierīci pie transportlīdzekļa, būtu cieši pieguļošas, lai jebkura atbalsta kāja būtu

saskarē ar transportlīdzekļa grīdu, lai visas siksnas vai trieciena vairogi, kas nostiprina bērnu, būtu pielāgoti bērna ķermenim, un ka siksnas nedrīkst būt savītas

Apkope un higiēna

1. Bērnu autokrēsla Pixel PRO 2.0 C polsterējumu var mazgāt veļas mašīnā temperatūrā līdz 30° C, pie līdz pat 600 apgriezieniem.
2. Pārējos bērnu autokrēsla elementus var mazgāt ar ūdeni un ziepēm, lietojot mīkstu sūkli.
3. Uzturiet bērnu autokrēslu tīru. Nelietojiet mitrinošus līdzekļus vai agresīvus tīrīšanas līdzekļus.
4. Nelietojiet smērvielas, stipras ķīmikālijas vai mitrinātājus kustīgām daļām vai citām bērnu autokrēsla daļām.

Vide

- Lai izvairītos no nosmakšanas riska, turiet plastmasas daļas bērniem nepieejamā vietā.
- Informācijas paneļa barošanas baterijas, kas atrodas bērnu autokrēsla pamatnē, ir atbilstoši utilizējamas.
- Vides aizsardzības nolūkā, pēc bērnu autokrēsla lietošanas beigām, lūdzu, utilizējiet to atbilstoši

atkritumu apsaimniekošanas uzņēmumā, saskaņā ar pastāvošiem vietējiem noteikumiem.

Jautājumi

Ja jums ir kādi jautājumi, sazinieties ar pārdevēju vai autorizētu izplatītāju. Sagatavojiet šādu informāciju:

- Jūsu bērna vecums, augstums un svars,
- automašīnas marka un tips un sēdekļa pozīcija, uz kura jūs uzstādīsiet bērnu autokrēslu Pixel PRO 2.0 C automašīnā.

Garantija

- Pixel PRO 2.0 C ir 24 mēnešu garantija.
- Ar šo mēs apliecinām, ka produkts ir ražots saskaņā ar spēkā esošajām Eiropas drošības un kvalitātes standartu prasībām un ka iegādes brīdī produktam nav ražošanas un materiālu defektu.
- Garantija ir spēkā iegādes valstī un to veic autorizēts izplatītājs.
- Garantija attiecas uz visiem materiālu un izgatavošanas defektiem pie nosacījuma, ka produktu izmanto sākotnējais īpašnieks atbilstoši lietošanas instrukcijām normālos apstākļos un 24 mēnešu laikā no iegādes dienas. Avionaut uzņemas atbildību par bojātā produkta remontu vai nomaiņu,

bet galvotājs lemj par defekta novēršanas veida un pieteikuma izskatīšanas izvēli.

- Garantija neattiecas uz ikdienas lietošanas radītiem bojājumiem, tādiem kā auduma nodilšana, kā arī dabiska krāsu izbalēšana un materiālu kvalitātes pasliktināšanās, kas ir normālas produkta novecošanas rezultāts.
- Garantija neattiecas arī uz produkta bojājumiem, kas radušies nejaušu bojājumu, lietošanas instrukciju neievērošanas, nepareizas lietošanas, bojājumu, kas radušies nolaidības, ugunsgrēka, kontakta ar šķidrums vai citu ārēju iemeslu rezultātā.
- Sūdzības pieteikšanas brīdī bērnu autokrēslam Pixel PRO 2.0 C jābūt visām etiķetēm vai identifikācijas numuriem. Servisa apkalpošanu drīkst veikt tikai tam pilnvarota persona.

Jūs vēlaties iesniegt sūdzību?

- Jūs vēlaties iesniegt sūdzību? Ja esat atklājis defektu un vēlaties iesniegt sūdzību, lūdzu, sazinieties ar pārdevēju, no kura esat iegādājies Pixel PRO 2.0 C. Lai iesniegtu sūdzību, jums jāiesniedz dokuments, kas apliecina pirkumu, kas veikts ne vēlāk kā 24 mēnešus pirms servisa pieprasījuma brīža.

- Ja rodas nepieciešamība nosūtīt izstrādājumu uz servisa centru, tad izstrādājums ir jāatgriež izplatītājam vai pārdevējam. Tajā pašā laikā ir jāvienojas par tā nosūtīšanas veidu un izmaksām, jo šādas vienošanās neesamības gadījumā, garantijas sniedzējs var atteikties segt piegādes izmaksas. Bojājumi un/vai defekti, uz kuriem neattiecas mūsu garantija un/vai patērētāju tiesības, un/vai izstrādājuma bojājumi un/vai defekti, uz kuriem neattiecas mūsu garantija, var tikt novērsti, par saskaņotu samaksu.
- Nomainiet bērnu autokrēslu ar jaunu, ja tas ir ticis iesaistīts avārijā. Tam Jums tas būs nepieciešams: dokuments no policijas par negadījumu, fotogrāfija no notikuma vietas ar redzamu bērnu autokrēslu vai informācija no policijas par šo faktu, pirkumu apliecināšs dokuments, apliecinājums no apdrošinātāja par to, ka bērnu autokrēsls nav iekļauts apdrošināšanas atlīdzībā, garantijas karte. Bez tam būs nepieciešams nosūtīt mums avārijā iesaistīto bērnu autokrēslu.

Patērētāju tiesības

- Patērētājam ir tiesības saskaņā ar spēkā esošo likumdošanu, kas dažādās valstīs var atšķirties. Šī

- garantija neietekmē patērētāju tiesības atbilstoši spēkā esošajai nacionālajai likumdošanai.
- Šo garantiju ir sagatavojis Polijā reģistrēts uzņēmums Ł.KARWALA.

Uzņēmuma adrese ir:

Ł.KARWALA

Szarlejka,

ul. Lukaszewicza 172

42-130 Wreczyca Wielka, Polska

(1) Izstrādājumi, kas iegādāti ar noņemtām vai izmainītām etiķetēm vai identifikācijas numuriem, tiek uzskatīti par neautorizētiem. Sakarā ar to, ka šādu produktu autentiskumu nevar noteikt, garantija uz tiem neattiecas.



Bruksanvisning for Avionaut® Pixel PRO 2.0 C™ barnesete

OBS!

Ta deg god tid til å lese bruksanvisningen. Gjør deg godt kjent med den, behold bruksanvisningen for fremtidig bruk og ha den alltid tilgjengelig. Dersom du er i tvil, ta kontakt med oss. Reis trygt, og ta enhver biltur på alvor – selv når målet er kun et par kvartaler unna.

Vi anbefaler at instruksjonene skal oppbevares med bilsetet i løpet av levetiden.



Advarsel:

Ikke modifiser Pixel PRO 2.0 C barnesete på noen måte, da det kan påvirke barnets sikkerhet ved bruk.



Advarsel:

Aldri plasser Pixel PRO 2.0 C barnesete over gulvet, som på f.eks. bord eller stoler.



Advarsel:

Aldri monter Pixel PRO 2.0 C barnesete bakovervendt i forhold til kjøreretningen i passasjeret foran i bilen hvis det er en aktiv airbag der.



OBS:

Pixel PRO 2.0 C barnesete må monteres kun bakovervendt i bilen i forhold til kjøreretningen.



Advarsel:

For mer informasjon, se kjøretøyproduzentens håndbok.

- A Bærehåndtak
- B Utløsningsknapp som frigjør barnesetet fra barnevognen
- C Pixel PRO 2.0 C innlegg
- D Setetrek
- E Belte for regulering av sikkerhetsselels lengde
- F Skrittsele med beskyttelse
- G Selespenne

- H Skuldereleer
- I Skuldereleer med avtagbare beskyttelser
- J Krok for belteføring av beltets hoftedel
- K Basefeste
- L Knapp for justering av bærehåndtaket
- M Feste for kalesje
- N Støtfanger
- O Solskjerm
- P Anti-rotasjonsramme
- R ISOFIX forankringspunkter til barnesetebasen
- S Knapp som tillater å skyve frem ISOFIX koblingen
- T Spak som frigjør barneseteblokaden
- U Justerbart støtteben
- W Kontrollpanel
- X Festingsmekanismer for barnesetet
- Y Krok for belteføring av beltets skulderdel

Sikkerhet, bruk og reise

- Før du foretar et kjøp, bør ethvert barnesete prøvemonteres for å sjekke om det kan monteres og brukes på riktig måte i din bil. Riktig tilpassing av barnesetemodell til type bil er ett av de viktigste sikkerhetskriteriene. Hjelp fra en av våre salgsassistentene ved førstegangs montering
- garanterer dessuten at barnesetet blir installert korrekt.
- Husk at det alltid er foreldrene som er ansvarlige for barnets sikkerhet ved bilturer.
 - Aldri la barnet bli igjen i barnesetet uten tilsyn verken i eller utenfor bilen.
 - Aldri kjør med barn på fanget.
 - Baksetet er den tryggeste plassen for ditt barn under bilturen.
 - Før enhver biltur, sjekk om sikkerhetsbeltet ikke er skadet eller vridd.
 - Når barnesetet er montert, må baksetets ryggstøtte være låst og må ikke bevege seg.
 - Før enhver biltur, sjekk om deler av Pixel PRO 2.0 C barnesete ikke har klemt seg fast i døren eller er utsatt for ukontrollert bevegelse av bagasje eller bilsetets ryggstøtte.
 - Forsikre deg om at all bagasje i bilen er godt sikret.
 - Ikke bruk Pixel PRO 2.0 C barnesete uten setetrekket, da det utgjør en del av systemet ansvarlig for barnets sikkerhet.
 - Ta korte pauser ved lengre bilreiser. Ditt barn trenger også regelmessig bevegelse.
-

- Tildekk alltid barnesetet når du parkerer bilen på et sted utsatt for sollys. Setetrekket samt metall- og plastdelene kan fort bli varme og brenne barnet.
 - Sikre alltid barnet godt i barnestolen ved å feste det med sikkerhetssele, også når du bruker bilstolen utenfor bilen.
 - Sørg for at sikkerhetsseleene er festet korrekt slik at barnet er plassert riktig i barnesetet.
 - Vi fraråder kjøp av brukte barneseter – du kan aldri være sikker på deres historie. Dersom du likevel bestemmer deg for å kjøpe et brukt barnesete, velg et du kjenner brukshistorien til.
 - Ikke bruk Pixel barnesetet i en lengre periode enn 10 år.
 - Bytt barnesetet til et nytt dersom det har vært utsatt for en bilulykke.
 - Det er ikke lov å modifisere barnesetet på noen måte. Modifiseringer kan føre til delvis eller fullstendig tap av produktets sikkerhet.
 - Barnesetet må alltid være sikret fast i bilen, også når barnet ikke transporteres i det.
 - Produsenten tar forbehold om at barnesetet kan etterlate fordypninger i bilsetets trekk. Dette er uunngåelig grunnet kravet om sikker festing av barnesetet tettest mulig bilsetet det står på.
- Produsenten tar ikke ansvar for eventuelle skader oppstått som følge av dette.
- Man bør forsikre seg om at belter og sikkerhetsseleer er festet korrekt slik at barnet er plassert riktig i barnesetet.
 - Sikkerhetssele som sikrer barnet kan ikke brukes uten beskyttelser.
 - Sørg for at det er plass til maks. en finger mellom sikkerhetssele og barnet (1cm). Dersom avstanden er større, stram sele inn.
 - PIXEL innlegget består av flere deler. Alle delene bør tilpasses slik at høyden på barnesetets sikkerhetssele er på linje med barnets skuldre. HUSK: kroppsbygningen til ethvert barn er annerledes – kontrollér derfor regelmessig sikkerhetsseleens nivå i forhold til barnets skuldre. Dette er nødvendig for å ivareta sikkerheten til barnet i barnesetet.
 - Dersom du ønsker å skjerme barnet mot solen, fest og trekk ut solskjermen. Solskjermen er en separat del av barnesetet.
 - Bruk Pixel PRO 2.0 C barnesete når barnet ditt er mellom 40cm og -86cm og veier maks. 13kg.
 - Ved montering av Pixel PRO 2.0 C barnesete, benytt deg av et fremovervendt bilsete utstyrt med 3-punkts
-

sikkerhetsbelte. Sikkerhetsbeltet bør trekkes ut og føres gjennom alle barnesetets punktermerket med blått. Anvisning til riktig montering finnes i denne bruksanvisningen og på Pixel klistremerket på siden av barnesetet.

- Bruk kun fremovervendte bilseter utstyrt med 3-punkts sikkerhetsbelte i hjemmel med ECE R16 normene.
- Gjennomfør en test for riktig installasjon av barnesetet. Dersom en av diodene lyser rødt, bør du korrigere monteringen av bilstolen og utføre testen på nytt. Gjenta handlingen inntil dioden lyser grønt.
- Avionaut MaxSpace sikkerhetssete selges i et sett med en støtfanger som må plasseres på siden av sikkerhetssetet.
- Det skal anbefales at alle stropper som holder sikkerhetsutstyret til kjøretøyet skal være stramme, at eventuelle støtteben skal være i kontakt med kjøretøyets gulv, at eventuelle stropper eller støtskjermer som holder barnet fast skal tilpasses barnets kropp, og at stropper skal ikke være vridd

Vedlikehold og hygiene

1. Setetrekket til Pixel PRO 2.0 C barnesete kan vaskes i vaskemaskinen på 30°C med en hastighet på opptil 600 omdreininger.
2. Barnesetets øvrige deler kan rengjøres ved hjelp av såpevann og en myk svamp.
3. Hold barnesetet rent. Ikke bruk fuktighetsmidler eller aggressive rengjøringsmidler.
4. Ikke bruk smøremidler, sterke kjemikalier eller fuktighetsmidler på bevegelige samt andre deler av barnesetet.

Miljø

- Plastemballasjen bør holdes utilgjengelig for barn for å unngå fare for kvelning.
- Batteriene som forsyner informasjonspanelet plassert i barnesetebasen er underlagt forsvarlig håndtering.
- Av hensyn til miljøet, etter avsluttet bruk, ber vi om å resirkulere barnesetet ved en egnet miljøstasjon i tråd med lokalt gjeldende regelverk.

Spørsmål

I tilfelle spørsmål, ta kontakt med din selger eller autoriserte distributør. Ha følgende informasjon klar:

- ditt barns alder, høyde og vekt,
- bilmerke og modell samt posisjonen til bilsetet oppå hvilket du monterer Pixel PRO 2.0 C barnesete.

Garanti

- Pixel PRO 2.0 C har 24-måneders garanti.
- Herved erklærer vi at produktet er produsert i samsvar med gjeldende krav til europeiske kvalitets- og sikkerhetsnormer, og at produktet er fritt for produksjonsfeil og defekte deler i kjøpsøyeblikket.
- Garantien er gyldig i landet der produktet ble kjøpt og utføres av en autorisert distributør.
- Garantien omfatter enhver produksjonsfeil i henhold til deler og arbeid, forutsatt at barnesetet brukes i samsvar med bruksanvisningen, under normale forhold, av den første sluttbrukeren og innen 24 måneder fra kjøpsdato. Avionaut påtar seg ansvaret for repareringen eller erstatningen av det defekte produktet, men det er garantiutstederen som bestemmer hvordan feilen skal fjernes og klagen behandles.
- Garantien omfatter ikke skader som oppstår som følge av daglig bruk av produktet, slik som slitasje av stoffet, naturlig misfarging eller kvalitetsforverring av deler som følge av produktets normale aldring.
- Garantien omfatter heller ikke produktskader som oppstår som et resultat av tilfeldige skader, manglende overholdelse av bruksanvisningen, feilbruk, skader som følge av uaktsomhet, påført av ild, kontakt med væske eller andre ytre påvirkninger.
- På reklamasjonstidspunktet, må Pixel PRO 2.0 C barnesete ha alle gyldige etiketter eller sitt identifikasjonsnummer, og kan repareres kun av autorisert personell.

Ønsker du å reklamere på produktet?

- Ønsker du å reklamere på produktet? Når du oppdager en feil og ønsker å melde en klage, ta kontakt med forhandleren der du kjøpte Pixel PRO 2.0 C barnesete. I reklamasjonsøyeblikket, må du fremvise produktets kjøpsbevis inngåttinn til 24 månedere forut for reklamasjonen.
 - Dersom det vil være nødvendig å sende produktet til et serviceverksted, bør produktet freturneres til distributøren eller forhandleren. Samtidig bør man også avtale fraktmåte og -pris på forhånd, da garantiutstederen kan avslå å dekke fraktprisen i tilfelle av en slik manglende avtale. Skader og/eller feil som ikke er omfattet av vår garanti eller forbrukerkjøpsloven, og/eller skader og/eller
-

produktfeil ikke omfattet av garantien, kan likevel fjernes til en avtalt pris.

- Bytt ditt barnesete til et nytt dersom det har vært utsatt for en bilulykke. For å gjøre dette, vil du trenge følgende: politinotater fra ulykken, bilde fra ulykken med synlig barnesete eller informasjon fra politiet om hendelsen, kjøpsbevis, bekreftelse fra forsikringsselskapet at barnesetet ikke er omfattet av forsikringen, garantibevis. Du må også sende barnesetet som deltok i ulykken inn til oss.

Forbrukerrettigheter

- Forbrukeren er omfattet av forbrukerkjøpsloven tilsvarende den gjeldende lovgivningen, som kan variere avhengig av land. Denne garantien påvirker ikke forbrukerrettighetene underlagt gjeldende nasjonal lovgivning.
- Denne garantien ble utarbeidet av bedriften Ł.KARWALA, registrert i Polen.

Bedriftens adresse:

Ł.KARWALA

Szarlejka,

ul. Lukaszewicza 172

42-130 Wreczyca Wielka, Polska

(1) Kjøpte produkter med fjernede eller endrede etiketter eller identifikasjonsnumre anses som ikke autoriserte. Siden autentisiteten til slike produkter dermed ikke kan fastslås, omfattes de ikke av garantien.



Instrukcja obsługi fotelika Avionaut® Pixel PRO 2.0 C™

Ważne!

Nie czytaj tej instrukcji w biegu. Zapoznaj się z nią uważnie, zachowaj na przyszłość i miej ją zawsze pod ręką. W razie wątpliwości skontaktuj się z nami. Podróżuj bezpiecznie i każdy przejazd samochodem traktuj poważnie. Nawet wtedy, gdy cel wyprawy jest oddalony tylko o kilka przecznic.

Instrukcje należy zachować i przechowywać razem z fotelikiem przez okres przydatności fotelika do użycia.

Ostrzeżenie:

Nie modyfikuj fotelika Pixel PRO 2.0 C w żaden sposób, gdyż może to wpłynąć na bezpieczeństwo dziecka w trakcie jego użytkowania.

Ostrzeżenie:

Nigdy nie umieszczaj fotelika Pixel PRO 2.0 C na podwyższeniu, np. na stole lub krześle.

Ostrzeżenie:

Nigdy nie montuj fotelika Pixel PRO 2.0 C skierowanym tyłem do kierunku jazdy na przednim siedzeniu pasażera z aktywną poduszką powietrzną.

Uwaga:

Fotelik Pixel PRO 2.0 C należy montować w samochodzie wyłącznie tyłem do kierunku jazdy.

Ostrzeżenie:

Więcej informacji znajduje się w instrukcji producenta pojazdu.

- A Rączka do przenoszenia
- B Przycisk do zwalniania fotelika z wózka spacerowego
- C Wkładka Pixel PRO 2.0 C
- D Tapicerka
- E Pas do regulacji długości pasów uprząży
- F Pas krokowy uprząży z ochraniaczem
- G Zamek pasów uprząży

- H Pasy barkowe uprząży
- I Pasy barkowe uprząży ze zdejmowanymi ochraniaczami
- J Hak do przeprowadzenia biodrowej części pasa samochodowego
- K Mocowanie do bazy
- L Przycisk regulacji ustawienia rączki do przenoszenia
- M Mocowanie daszka
- N Odbojnik
- O Daszek przeciwestoneczny
- P Rama antyrotacyjna
- R Zaczep ISOFIX mocowania bazy
- S Przycisk pozwalający na wysunięcie złącza ISOFIX
- T Dźwignia zwalniająca blokadę fotelika
- U Regulowana noga
- W Panel kontrolny
- X Mechanizmy mocowania fotelika
- Y Hak do przeprowadzenia barkowej części pasa samochodowego

Bezpieczeństwo, użytkowanie i podróż

- Przed zakupem, każdy fotelik należy na próbę zainstalować w samochodzie, by sprawdzić czy w danym modelu można go we właściwy

sposób zamontować i użytkować. Dopasowanie modelu fotelika do typu samochodu jest jednym z najistotniejszych kryteriów dotyczących bezpieczeństwa. Asysta sprzedawcy przy pierwszym montażu gwarantuje także, że instalacja będzie w pełni poprawna.

- Pamiętaj, za bezpieczeństwo dziecka w trakcie jazdy samochodem zawsze odpowiedzialni są rodzice.
- Nigdy nie pozostawiaj dziecka w foteliku bez opieki ani w samochodzie ani poza nim.
- Nigdy w trakcie jazdy samochodem nie trzymaj dziecka na kolanach.
- Najbezpieczniejszym miejscem dla Twojego dziecka podczas podróży są siedzenia na tylnej kanapie samochodu.
- Przed każdą podróżą sprawdź, czy pasy bezpieczeństwa nie są uszkodzone lub poskręcane.
- Gdy fotelik jest zamontowany, oparcie tylnej kanapy samochodu musi być zablokowane i nie może się ruszać.
- Przed każdą podróżą sprawdź, czy fotelik Pixel PRO 2.0 C nie został przytrzaśnięty drzwiami lub nie jest narażony na przemieszczanie się bagażu czy oparcia fotela.

- Upewnij się, że wszystkie bagaże w samochodzie są stabilnie przymocowane.
 - Nie używaj fotelika Pixel PRO 2.0 C bez tapicerki, gdyż jest ona częścią systemu odpowiedzialnego za bezpieczeństwo dziecka.
 - Podczas dłuższych wypraw rób krótkie przerwy. Twoje dziecko również potrzebuje ruchu.
 - Zawsze przykrywaj fotelik, gdy pozostawiasz auto zaparkowane w silnie nasłonecznionym miejscu. Tapicerka oraz metalowe i plastikowe części mogą się nadmiernie rozgrzać i oparzyć dziecko.
 - Zawsze zabezpieczaj dziecko w foteliku przypinając je pasami uprząży, również wtedy, gdy używasz fotelika poza samochodem.
 - Należy upewnić się, że pasy uprząży są odpowiednio zapięte, aby dziecko było prawidłowo ułożone w foteliku.
 - Odradzamy kupowania używanych fotelików samochodowych dla dzieci – nigdy nie możesz być pewny ich historii. Jeśli jednak zdecydujesz się na zakup fotelika używanego, wybierz taki, którego historię użytkowania znasz.
 - Nie użytkuj fotelika Pixel PRO 2.0 C przez okres dłuższy niż 10 lat.
 - Wymień swój fotelik, jeśli brał udział w wypadku.
 - Nie wolno wprowadzać jakichkolwiek modyfikacji w foteliku. Mogą one spowodować częściową lub całkowitą utratę bezpieczeństwa produktu.
 - Fotelik musi być zawsze zabezpieczony w samochodzie, nawet wówczas, jeśli nie jest przewożone w nim dziecko.
 - Producent bierze pod uwagę fakt, że fotelik może zostawić wgniecenia w tapicerce fotela pojazdu. Jest to nieuniknione ze względu na wymóg ciasnego mocowania fotelika. Producent nie ponosi odpowiedzialności za ewentualne powstałe przez to uszkodzenia.
 - Należy upewnić się, że pasy są odpowiednio zapięte, aby dziecko było prawidłowo ułożone w foteliku.
 - Pasy uprząży utrzymujące dziecko nie mogą być używane bez oston.
 - Upewnij się, że możesz wsadzić maksymalnie jeden palec między uprzężą, a dzieckiem (1cm). Jeżeli odległość ta jest większa ściągnij uprząż,
 - Wkładka Pixel PRO 2.0 C złożona jest z kilku elementów. Należy dopasować je tak, aby wysokość pasów uprząży fotelika pozycjonowała je równoległe do poziomu barków dziecka. PAMIĘTAJ: Każde dziecko ma inną budowę – kontroluj regularnie poziom potożenia pasów względem barków. Jest to
-

niezbędne dla zachowania bezpieczeństwa dziecka w foteliku.

- Jeśli chcesz ochronić dziecko przed słońcem przymocuj i rozłóż daszek przeciwsłoneczny. Daszek jest osobną częścią fotelika,
- Używaj fotelika Pixel PRO 2.0 C gdy Twoje dziecko jest między 40cm a 86cm oraz waży max 13kg.
- W trakcie montażu fotelika Pixel PRO 2.0 C korzystaj z siedzenia zwróconego do przodu, które jest wyposażone w trzypunktowe pasy bezpieczeństwa. Pas ten powinien być naciągnięty i przeprowadzony przez wszystkie punkty fotelika oznaczone na niebiesko. Wskazówki prawidłowego montażu znajdują się w tej instrukcji oraz na naklejce Pixel, która znajduje się na boku fotelika,
- Korzystaj tylko z siedzenia zwróconego do przodu, które jest wyposażone w trzypunktowe pasy bezpieczeństwa zgodne z normą ECE R16,
- Wykonaj test poprawności instalacji fotelika. Jeżeli jedna z diod świeci się na czerwono popraw instalację fotelika i wykonaj test ponownie. Czynność tą wykonuj dopóki nie zapali się zielona dioda,
- Do fotelika Pixel PRO 2.0 C dołączony jest odbojnik, który należy umiejscowić z boku fotelika w wyznaczonym do tego miejscu.

- Zaleca się, aby wszelkie pasy mocujące urządzenie przytrzymujące do pojazdu były napięte, aby każda podpórka stykała się z podłogą pojazdu, aby wszelkie pasy lub osłony przytrzymujące dziecko były dopasowane do ciała dziecka. Paski nie powinny być skręcone

Konserwacja i higiena

1. Tapicerkę fotelika Pixel PRO 2.0 C można prać w pralce w temperaturze do 30°C przy obrotach do 600.
2. Pozostałe elementy fotelika można myć za pomocą wody z mydłem i miękkiej gąbki.
3. Utrzymuj swój fotelik w czystości. Nie używaj środków nawilżających ani agresywnych środków czyszczących.
4. Zarówno do ruchomych elementów, jak i innych części fotelika nie stosuj smarów, ostrej chemii i środków nawilżających.

Środowisko

- Plastikowe części opakowania należy trzymać poza zasięgiem dziecka, aby uniknąć ryzyka uduszenia.
 - Baterie zasilające panel informacyjny umieszczone w bazie fotelika podlegają odpowiedniej utylizacji.
-

- Z uwagi na ochronę środowiska, po zakończeniu użytkowania fotelika, prosimy o jego utylizację we właściwym zakładzie gospodarowania odpadami, zgodnie z obowiązującymi lokalnymi przepisami.

Pytania

Jeśli masz jakiegokolwiek pytania, zadzwoń do Twojego sprzedawcy lub autoryzowanego dystrybutora.

Przygotuj następujące informacje:

- wiek, wzrost i waga Twojego dziecka,
- marka i typ samochodu oraz pozycja siedzenia, na którym instalujesz fotelik Pixel PRO 2.0 C w samochodzie.

Gwarancja

- Pixel PRO 2.0 C objęty jest 24-miesięczną gwarancją.
- Niniejszym zapewniamy, że produkt został wyprodukowany zgodnie z aktualnymi wymogami europejskich norm bezpieczeństwa i jakości oraz, że w chwili zakupu produkt jest wolny od wad produkcyjnych i materiałowych.
- Gwarancja jest ważna w kraju zakupu oraz realizowana przez autoryzowanego dystrybutora.
- Gwarancja obejmuje wszelkie wady produkcyjne w zakresie materiałów i robocizny, pod warunkiem,

że produkt jest użytkowany zgodnie z instrukcją obsługi, w normalnych warunkach, przez pierwszego użytkownika końcowego i w okresie 24 miesięcy od daty zakupu. Avionaut przejmuje odpowiedzialność za naprawę lub wymianę wadliwego produktu, lecz o wyborze sposobu usunięcia wady i rozpatrzenia zgłoszenia decyduje gwarant.

- Gwarancja nie obejmuje uszkodzeń spowodowanych codziennym użytkowaniem, takich jak zużycie tkaniny, a także naturalna utrata kolorów oraz pogorszenie jakości materiałów, wynikające z normalnego starzenia się produktu.
 - Gwarancja nie obowiązuje również w przypadku uszkodzeń produktu na skutek przypadkowych zniszczeń, nieprzestrzegania instrukcji obsługi, nieodpowiedniego użytkowania, szkód wynikających z zaniedbania, wywołanych ogniem, kontaktem z cieczą lub innych przyczyn zewnętrznych.
 - W momencie zgłoszenia reklamacji, fotelik Pixel PRO 2.0 C musi posiadać wszystkie etykiety lub numer identyfikacyjny i może być serwisowany tylko przez osobę, która została do tego upoważniona.
-

Chcesz zgłosić reklamację?

- Chcesz zgłosić reklamację? Kiedy zauważysz wadę i chcesz zgłosić reklamację skontaktuj się ze sprzedawcą, u którego zakupiłeś Pixel PRO 2.0 C W momencie zgłaszania reklamacji należy przedstawić dowód zakupu, który musi być dokonany w ciągu 24 miesięcy poprzedzających zgłoszenie serwisowe.
- Jeśli zajdzie potrzeba wystania produktu do punktu serwisowego, należy zwrócić produkt do dystrybutora lub sprzedawcy. Należy jednocześnie uzgodnić sposób wysyłki i jego koszty, ponieważ w przypadku braku takiego uzgodnienia gwarant może odmówić pokrycia kosztów przesyłki. Uszkodzenia i/lub wady, których nie obejmuje nasza gwarancja lub prawa konsumenta, i/lub uszkodzenia, i/lub wady produktu nieobjęte naszą gwarancją mogą zostać usunięte za uzgodnioną opłatą.
- Wymień swój fotelik na nowy jeżeli brał on udział w wypadku. Będziesz do tego potrzebował: notatki z policji o wypadku, zdjęcie z wypadku z widocznym fotelikiem lub informację z policji o takim fakcie, dowód zakupu, potwierdzenie od ubezpieczyciela niewłaściwości fotelika w odszkodowanie, kartę gwarancyjną oraz przestanie do nas powypadkowego fotelika.

Prawa konsumenta

- Konsumentowi przysługują prawa zgodne z odpowiednim ustawodawstwem, które mogą różnić się w zależności od kraju. Niniejsza gwarancja nie ma wpływu na prawa konsumenta podlegające odpowiedniemu ustawodawstwu krajowemu.
- Niniejsza gwarancja została przygotowana przez firmę Ł.KARWAŁA zarejestrowaną w Polsce.

Adres firmy to:

Ł.KARWAŁA

Szarlejka,

ul. Łukaszewicza 172

42-130 Wręczyca Wielka, Polska

[1] Zakupione produkty z usuniętymi albo zmienionymi etykietami lub numerami identyfikacyjnymi uważane są za nieautoryzowane. W związku z tym, że autentyczność takich produktów nie może być ustalona, gwarancja ich nie obejmuje.



Instruções de uso da cadeirinha Avionaut® Pixel PRO 2.0 C™

Atenção!

Não leia este manual com pressa. Familiarize-se com ele, guarde-o para o futuro e mantenha-o sempre à mão. Em caso de dúvida, entre em contacto conosco. Viaje com segurança e trate cada viagem com seriedade, mesmo quando o destino estiver à distância de uns quarteirões.

Recomendamos que as instruções sejam mantidas com a cadeirinha durante o seu período de vida.

Advertência:

Não modifique a cadeirinha Pixel PRO 2.0 C de forma nenhuma, pois isso pode afetar a segurança da criança durante a utilização.

Advertência:

Nunca coloque a cadeirinha Pixel PRO 2.0 C numa plataforma, por exemplo, numa mesa ou cadeira.

Advertência:

Nunca instale a cadeirinha Pixel PRO 2.0 C no banco dianteiro do passageiro no sentido contrário ao da marcha com o airbag ativo.

Nota:

A cadeirinha Pixel PRO 2.0 C só pode ser instalada no carro no sentido contrário ao da marcha.

Advertência:

Para obter mais informações, consulte o manual do fabricante do veículo.

- A Pega de transporte
- B Botão para soltar a cadeirinha do carrinho
- C Forro Pixel PRO 2.0 C
- D Estofa
- E Cinto para ajustar o comprimento dos cintos de arnês
- F Cinto de arnês entre as pernas com protetor
- G Fecho dos cintos de arnês

- H Cintos de ombro de arnês
- I Cintos de ombro de arnês com protetores removíveis
- J Gancho para a parte das ancas do cinto de segurança
- K Elemento de fixação à base
- L Botão de ajuste para configuração da pega de transporte
- M Local para prender a pala de sol
- N Bumper
- O Pala de sol
- P Quadro anti-rotação
- R Gancho ISOFIX de montagem da base
- S Botão para retirar o conector ISOFIX
- T Alavanca para soltar o bloqueio da cadeirinha
- U Perna ajustável
- W Painel de controle
- X Mecanismos de montagem da cadeirinha
- Y Gancho para a parte do ombro do cinto de segurança

Segurança, uso e viagens

- Antes de comprar, cada cadeirinha deve ser testada no carro para verificar se pode ser instalada e usada adequadamente nesse modelo. A correspondência

do modelo de cadeirinha ao modelo de carro é um dos critérios de segurança mais importantes. A assistência do vendedor durante a primeira instalação também garante que esta esteja totalmente correta.

- Lembre-se de que os pais são sempre responsáveis pela segurança da criança durante a deslocação.
- Nunca deixe a criança sozinha no carro ou fora dele.
- Nunca leve o seu filho ao colo quando estiver a conduzir.
- Quando viajar, o lugar mais seguro para o seu filho é na parte de trás do carro.
- Antes de cada viagem, verifique se os cintos de segurança não estão danificados ou torcidos.
- Quando a cadeirinha estiver instalada, o encosto do banco traseiro deve estar bloqueado e não deve mover-se.
- Antes de cada viagem verifique se a cadeirinha Pixel PRO 2.0 C não ficou presa pela porta ou se não está exposta aos movimentos da bagagem ou das costas do banco.
- Verifique se toda a bagagem no carro está bem presa .

- Não use a cadeirinha Pixel PRO 2.0 C sem estofo, pois este faz parte do sistema de segurança para crianças.
 - Nas viagens longas faça intervalos curtos. O seu filho também precisa de movimento.
 - Cubra sempre a cadeirinha quando deixar o carro estacionado num lugar ao sol. Os estofos e as peças de metal e plástico podem sobreaquecer e queimar a criança.
 - Proteja sempre a criança na cadeirinha apertando-a com os cintos de arnês, mesmo quando utilizar a cadeirinha fora do veículo.
 - É preciso verificar se os cintos de arnês estão bem apertados, para que a criança esteja corretamente posicionada na cadeirinha.
 - Desaconselhamos a compra de cadeirinhas de carro usadas para crianças – nunca se pode ter a certeza do seu historial. No entanto, se decidir comprar uma cadeirinha de carro usada, escolha uma cujo historial seja conhecido.
 - Não use a cadeirinha Pixel PRO 2.0 C por mais de 10 anos.
 - Substitua a sua cadeirinha caso tenha estado num acidente.
 - Não faça nenhuma modificação à cadeirinha. Estas podem causar uma perda parcial ou total da segurança do produto.
 - A cadeirinha deve estar sempre segura no carro, mesmo quando a criança não seja transportada nela.
 - O fabricante tem em conta o facto da cadeirinha poder deixar vincos no estofo do banco do veículo. Isto é inevitável devido à exigência duma montagem apertada da cadeirinha. O fabricante não é responsável por qualquer dano resultante disso.
 - É preciso verificar se os cintos de segurança estão bem apertados, para que a criança esteja corretamente posicionada na cadeirinha.
 - Os cintos de arnês que suportam a criança não podem ser usados sem capas.
 - Verifique se pode colocar no máximo um dedo entre o cinto de arnês e a criança (1cm). Se esta distância for maior, puxe o arnês.
 - O forro Pixel PRO 2.0 C consiste em vários elementos. É preciso ajustá-los de modo a que a altura dos cintos do arnês do banco esteja paralela ao nível dos ombros da criança. LEMBRE-SE de que cada criança tem uma estrutura diferente – verifique regularmente a posição do cinto em relação aos
-

ombros. Isto é necessário para manter a segurança da criança na cadeirinha.

- Se quiser proteger o seu filho do sol, prenda e desdobre a pala do sol. A pala é uma parte separada da cadeirinha,
- Use a cadeirinha Pixel PRO 2.0 C quando o seu filho tiver entre 40cm e 86cm e pesar no máximo 13kg.
- Durante a instalação da Pixel PRO 2.0 C, utilize um banco voltado no sentido da marcha equipado com cintos de segurança de três pontos. O cinto deve ser esticado e passado por todos os pontos da cadeirinha marcados a azul. As instruções de montagem correta encontram-se nestas instruções e na etiqueta Pixel, localizada num lado da cadeirinha,
- Utilize apenas um banco voltado no sentido da marcha equipado com cintos de segurança de três pontos, de acordo com as normas ECE R16,
- Verifique se a cadeirinha está instalada corretamente. Se um dos díodos ficar vermelho, corrija a instalação da cadeirinha e efetue novamente o teste. Repita até o díodo ficar verde.
- O assento de segurança Pixel PRO 2.0 C é vendido em um conjunto incluindo um pára-choque que deve ser colocado na lateral do assento de segurança.

- Recomenda-se que quaisquer correias que prendam o sistema de retenção ao veículo sejam apertadas, que qualquer perna de apoio esteja em contato com o piso do veículo, que quaisquer correias ou protetores de impacto que restrinjam a criança sejam ajustados ao corpo da criança e que as tiras não devem ser torcidas

Manutenção e higiene

1. O estofo da cadeirinha Pixel PRO 2.0 C pode ser lavado na máquina a até 30°C com centrifugação até 600.
2. Os restantes elementos da cadeirinha podem ser lavados com sabão e uma esponja macia.
3. Mantenha a sua cadeirinha limpa. Não use produtos hidratantes ou agentes de limpeza agressivos.
4. Não use graxas, produtos químicos abrasivos ou hidratantes para as peças móveis e outras partes da cadeirinha.

Ambiente

- Mantenha os plásticos da embalagem fora do alcance da criança, para evitar o risco de sufocamento.
-

- As pilhas que alimentam o painel de informações colocado na base da cadeirinha estão sujeitas a um desgaste adequado.
- Por motivos ambientais, ao terminar a utilização da cadeirinha, por favor, elimine-a nas instalações apropriadas de gestão de resíduos, de acordo com os regulamentos locais.

Perguntas

Se tiver alguma dúvida, contacte o vendedor ou o distribuidor autorizado. Prepare as seguintes informações:

- a idade, a altura e o peso do seu filho,
- a marca e o tipo de carro e a posição do assento no qual instala a cadeirinha Pixel PRO 2.0 C no carro.

Garantia

- Pixel PRO 2.0 C tem uma garantia de 24 meses.
 - Garantimos por este meio que o produto foi fabricado de acordo com os requisitos europeus de segurança e de qualidade atuais e que no momento da compra o produto está livre de defeitos de fabrico e de material.
 - A garantia é válida no país de compra e é realizada por um distribuidor autorizado.
 - A garantia cobre todos os defeitos resultantes da produção em materiais e mão-de-obra, desde que o produto seja usado de acordo com o manual, em condições normais, pelo primeiro utilizador final e no espaço de 24 meses a partir da data da compra. A Avionaut assume a responsabilidade pela reparação ou substituição do produto defeituoso, sendo que é o garante quem decide sobre a escolha do modo de remover o defeito e processar a reclamação.
 - A garantia não cobre os danos causados pelo uso diário, como o desgaste do tecido, bem como a perda natural de cor e a deterioração da qualidade dos materiais resultantes do envelhecimento normal do produto.
 - A garantia também não se aplica em caso de danos ao produto resultantes de danos acidentais, do não cumprimento das instruções de uso, do uso impróprio, de danos por negligência, incêndio, contacto com líquidos ou outras causas externas.
 - No momento de fazer uma reclamação, a cadeirinha Pixel PRO 2.0 C deve ter todos os rótulos ou o número de identificação e pode receber assistência técnica apenas por uma pessoa autorizada a fazê-lo.
-

Quer fazer uma reclamação?

- Quer fazer uma reclamação? Quando vir um defeito e quiser fazer uma reclamação, entre em contacto com o vendedor a quem comprou a Pixel PRO 2.0 C. Ao fazê-lo, deve fornecer uma prova de compra feita nos 24 meses antes da solicitação da assistência.
- Se for necessário enviar o produto ao centro de assistência técnica, devolva o produto ao distribuidor ou ao vendedor. Ao mesmo tempo, o método de envio e os custos devem ser combinados, pois no caso de ausência de tal acordo, o garante pode recusar-se a cobrir os custos de envio. Os danos e/ou os defeitos que não são cobertos pela nossa garantia ou pelos direitos do consumidor e/ou os danos e/ou os defeitos do produto não cobertos pela nossa garantia podem ser removidos através de um pagamento combinado.
- Substitua a sua cadeirinha por uma nova se esta tiver estado num acidente. Para fazê-lo precisará de: as notas da polícia sobre o acidente, uma foto do acidente com a cadeirinha visível ou informações da polícia sobre este facto, a prova da compra, a confirmação da seguradora sobre a não incorporação da cadeirinha em compensação e o

cartão de garantia. Terá também de enviar-nos a cadeirinha.

Direitos do consumidor

- O consumidor tem direitos de acordo com a legislação adequada, que pode variar de país para país. Esta garantia não afeta os direitos do consumidor sujeitos à legislação nacional pertinente.
- Esta garantia foi preparada pela empresa Ł.KARWALA registada na Polónia.

O endereço da empresa é:

Ł.KARWALA
Szarlejka,
ul. Lukaszewicza 172
42-130 Wreczyca Wielka, Polska

[1] Os produtos comprados com rótulos ou números de identificação retirados ou alterados são considerados não autorizados. Como a autenticidade de tais produtos não pode ser confirmada, a garantia não os cobre.



Instrucțiuni de utilizare a scaunului auto copii Avionaut® Pixel™

Important!

Nu citiți aceste instrucțiuni în grabă. Familiarizați-vă cu ele cu mare atenție, păstrați-le pentru viitor și mereu la îndemână. Dacă aveți îndoieli, vă rugăm să ne contactați. Călătoriți în siguranță și fiecare călătorie cu mașina tratați-o cu seriozitate, chiar și atunci când destinația este la scurtă distanță.

Vă recomandăm ca instrucțiunile să fie păstrate cu scaunul auto pe perioada de viață.



Avertisment:

Nu modificați scaunul auto copii Pixel PRO 2.0 C în nici un fel, deoarece poate afecta siguranța copilului în timpul utilizării acestuia.



Avertisment:

Nu amplasați niciodată scaunul auto copii Pixel PRO 2.0 C pe o suprafață înaltă, de ex. pe masă sau pe scaun.



Avertisment:

Nu instalați niciodată scaunul auto Pixel PRO 2.0 C orientat cu spatele la direcția de circulație pe fotoliul din față al pasagerului în cazul autoturismelor cu airbag activ.



Observație:

Scaunul auto copii Pixel PRO 2.0 C trebuie montat în mașină numai cu spatele la direcția de circulație.



Avertisment:

Pentru mai multe informații, vă rugăm să consultați manualul producătorului vehiculului.

- A Mâner pentru transportare
- B Buton pentru eliberarea scaunului de pe cărucior
- C Inserție Pixel PRO 2.0 C
- D Tapițerie
- E Cureaua pentru reglarea lungimii centurilor
- F Centură cu căptușeală, de montat între picioare
- G Sistemul de închidere a centurilor

- H Centuri pentru umeri
- I Centuri pentru umeri cu elemente protectoare detașabile
- J Cârlig pentru a ghidarea centurii pentru brâu a mașinii
- K Fixarea pe bază
- L Buton pentru reglarea mânerului pentru transport
- M Fixarea acoperișului
- N Bară de protecție
- O Acoperiș parasolar
- P Ramă anti-rotății
- R Cuplă ISOFIX pentru fixarea bazei
- S Buton care permite desprinderea cuplei ISOFIX
- T Pârghie pentru eliberarea blocadei scaunului auto pentru copii
- U Picior reglabil
- W Panou de control
- X Mecanismul de fixare a scaunului auto pentru copii
- Y Cârlig pentru a ghidarea centurii pentru umeri a mașinii

Siguranță, utilizare și călătorie

- Înainte de cumpărare, fiecare scaun auto copii trebuie instalat de probă în mașină, pentru a verifica dacă modelul respectiv poate fi montat și utilizat

corespunzător în mașină. Alegerea modelului potrivit de scaun auto copii în funcție de tipul mașinii este unul dintre cele mai importante criterii de siguranță. Asistența vânzătorului în timpul primei asamblări garantează, de asemenea, că instalarea va fi pe deplin corectă.

- Nu uitați că părinții sunt întotdeauna responsabili pentru siguranța copilului în timpul călătoriei.
- Nu lăsați niciodată nesupravegheat copilul în scaunul auto copii nici în mașină nici în afara acesteia.
- Nu țineți niciodată copilul pe genunchi în timpul călătoriei cu mașina.
- Tău în timpul călătoriei, locurile cu cel mai ridicat nivel de siguranță sunt cele de pe bancheta din spate.
- Înainte de fiecare călătorie verificați dacă centurile de siguranță nu sunt deteriorate sau sucite.
- Atunci când scaunul auto copii este montat, spătarul banchetei trebuie să fie blocat, fără posibilitatea de a se mișca.
- Înainte de fiecare călătorie verificați dacă scaunul auto copii Pixel PRO 2.0 C nu este prins cu ușa, dacă nu este expus la lovirea de vreun bagaj instabil, sau de spătarul fotoliului.
- Asigurați-vă că toate bagajele din mașină sunt stabile.

- Nu utilizați scaunul Pixel PRO 2.0 C fără tapițerie, deoarece aceasta face parte din sistemul care este responsabil de siguranța copilului.
 - În timpul călătoriilor mai lungi faceți pauze scurte. Copilul dumneavoastră are nevoie de mișcare.
 - Acoperiți întotdeauna scaunul auto copiii atunci când parcați mașina într-un loc puternic însorit. Tapițeria, piesele metalice și din plastic se pot încălzi foarte tare și pot cauza arsuri.
 - Asigurați întotdeauna copilul pe scaunul auto prin prinderea acestuia cu centurile de siguranță, chiar și atunci când utilizați scaunul auto în afara mașinii.
 - Asigurați-vă că centurile de siguranță sunt bine fixate astfel încât copilul să fie poziționat corect pe scaunul auto.
 - Nu vă recomandăm să cumpărați scaune auto folosite pentru copii – nu aveți siguranța cum au fost exploatate. Cu toate acestea, dacă vă decideți să cumpărați un scaun auto folosit, alegeți unul despre care știți cum a fost utilizat.
 - Nu utilizați scaunul auto Pixel PRO 2.0 C o perioadă mai lungă de 10 ani.
 - Înlocuiți scaunul auto cu unul nou dacă acesta a fost implicat în accident.
 - Nu modificați nimic la scaunul auto. Modificările pot duce la pierderea parțială sau totală a siguranței produsului.
 - Scaunul auto trebuie să fie întotdeauna stabil fixat în mașină, chiar dacă nu este transportat nici un copil în el.
 - Producătorul ia în considerare faptul că scaunul auto poate lăsa urme pe tapițeria banchetei mașinii. Acest lucru este inevitabil și se datorează cerinței de montare strânsă a scaunului auto. Producătorul nu este responsabil pentru eventualele daune cauzate de acest lucru.
 - Asigurați-vă că centurile sunt fixate corespunzător, astfel încât copilul să fie așezat corect pe scaun.
 - Curelele centurilor care susțin copilul nu pot fi folosite fără elementele protectoare.
 - Asigurați-vă că puteți pune cel mult un deget între centurile de siguranță ale scaunului și copil (1 cm). Dacă această distanță este mai mare, scurtați centurile,
 - Inserția Pixel PRO 2.0 C este formată din mai multe elemente. Reglați-le astfel încât înălțimea centurilor de siguranță să fie poziționată paralel cu nivelul umerilor copilului. **NU UITAȚI!** Fiecare copil are o altă postură – verificați periodic poziția centurilor în
-

raport cu umerii. Acest lucru este necesar pentru a menține siguranța copilului în scaunul auto,

- Dacă doriți să vă protejați copilul de soare, atașați și desfaceți parasolarul. Acoperișul este o parte separată a scaunului auto,
- Utilizați scaunul auto Pixel PRO 2.0 C pentru copiii cu înălțimea cuprinsă între 40cm și 86cm și greutatea max. de 13kg,
- În timpul montajului scaunului auto copii Pixel PRO 2.0 C, utilizați fotoliul îndreptat în față, care este echipat cu centuri de siguranță în trei puncte. Aceste centuri trebuie să fie întinse și trebuie să treacă prin toate punctele scaunului marcate cu albastru. Indicațiile cu privire la montajul corect pot fi găsite în aceste instrucțiuni și pe autocolantul Pixel PRO 2.0 C, care se află pe partea laterală a scaunului,
- Utilizați numai scaunul poziționat cu fața la sensul de deplasare, care este echipat cu centuri de siguranță în trei puncte, în conformitate cu standardul ECE R16,
- Realizați testul de instalare corectă a scaunului auto pentru copii. Dacă una dintre LED-uri luminează în roșu, corectați instalarea scaunului auto și efectuați din nou testul. Realizați acest lucru până se aprinde LED-ul verde,

- Scaunul de siguranță Pixel PRO 2.0 C este vândut într-un set care include un bara de protecție care trebuie așezat pe partea laterală a scaunului de siguranță.
- Se recomandă ca toate curelele care țin sistemul de reținere de vehicul să fie strânse, ca orice picior de susținere să fie în contact cu podeaua vehiculului, ca toate curelele sau scuturile de impact care rețin copilul să fie ajustate la corpul copilului și că curelele nu trebuie răsucite

Întreținerea și igiena

1. Tapițeria scaunului auto Pixel PRO 2.0 C poate fi spălată în mașina de spălat, în temperatura de 30°C și până la 600 de rotații.
 2. Celelalte elemente ale scaunului auto pot fi spălate cu apă și săpun, cu ajutorul unui burete moale.
 3. Mențineți scaunul auto curat. Nu folosiți agenți de umidificare și nici agenți de curățare agresivi.
 4. Atât pentru elementele mobile cât și alte elemente ale scaunului auto nu folosiți lubrifianți, produse chimice agresive și agenți de umidificare.
-

Mediul înconjurător

- Nu lăsați la îndemâna copiilor părțile din plastic ale ambalajului pentru a evita riscul de sufocare.
- Bateriile care alimentează panoul informativ plasat la baza scaunului auto trebuie reciclate corespunzătoare.
- Din motive de protecție a mediului, după utilizarea scaunului auto, vă rugăm să îl predați unei stații corespunzătoare de gestionare a deșeurilor, conformându-vă normelor locale aplicabile.

Întrebări

Dacă aveți întrebări, luați legătura cu vânzătorul sau distribuitorul autorizat. Pregătiți următoarele informații:

- vârsta, înălțimea și greutatea copilului dumneavoastră,
- marca și tipul mașinii, precum și poziția banchetei pe care veți instala scaunul auto Pixel PRO 2.0 C în mașină.

Garanția

- Pixel PRO 2.0 C are o garanție de 24 de luni.
- Prin prezenta asigurăm că produsul a fost fabricat în conformitate cu cerințele actuale ale standardelor

europene de siguranță și de calitate și că, la momentul cumpărării, produsul este lipsit de defecte de fabricație și materiale.

- Garanția este valabilă în țara de cumpărare și este realizată de un distribuitor autorizat.
 - Garanția acoperă toate defectele de producție care se referă la materiale și manoperă, cu condiția ca produsul să fie utilizat în conformitate cu instrucțiunile de utilizare, în condiții normale, de către primul utilizator final și în termen de 24 de luni de la data achiziționării. Avionaut își asumă răspunderea pentru repararea sau înlocuirea produsului defect, dar cu privire la alegerea modului de eliminare a defecțiunii și procesarea reclamației decide garantul.
 - Garanția nu acoperă pagubele cauzate de utilizarea zilnică, cum ar fi uzura țesăturii, pierderea naturală a culorilor și deteriorarea materialelor rezultate din uzura normală a produsului.
 - De asemenea, garanția nu se aplică în cazul deteriorărilor accidentale ale produsului, nerespectării instrucțiunilor de utilizare, utilizării necorespunzătoare, din cauza neglijenței, incendiului, contactului cu lichide sau a altor cauze externe.
-

- La momentul depunerii reclamației, scaunul Pixel PRO 2.0 C trebuie să aibă toate etichetele sau numărul de identificare și poate fi servit numai de o persoană autorizată.

Doriți să depuneți reclamație?

- Doriți să depuneți reclamație? Când observați vreo defecțiune și doriți să depuneți o reclamație, vă rugăm să luați legătura cu vânzătorul de la care ați achiziționat Pixel PRO 2.0 C. Atunci când depuneți o reclamație, trebuie să furnizați dovada achiziției care trebuie să fie făcută cu 24 de luni înainte de solicitarea service-ului.
 - Dacă este necesar să trimiteți produsul la un centru de service, trebuie să returnați produsul distribuitorului sau vânzătorului. Totodată trebuie stabilite metoda de expediere și costurile, deoarece, în lipsa unui astfel de acord, garantul poate refuza să acopere costurile de transport. Deteriorările și / sau defecțiunile care nu sunt acoperite de garanția sau drepturile consumatorului și / sau daunele și / sau defecțiunile produsului care nu sunt acoperite de garanția noastră pot fi eliminate, dar numai contra cost.
- Înlocuiți scaunul auto cu unul nou dacă acesta a luat parte la un accident. Pentru a realiza acest lucru veți avea nevoie de: o notificare de la poliție despre accident, o fotografie cu accidentul în care scaunul auto este vizibil, sau informații de la poliție despre acest fapt, dovada achiziției, confirmarea de la asigurator că scaunul auto nu este inclus în despăgubire, cartea de garanție și expedierea scaunului către societatea noastră.

Drepturile consumatorului

- Consumatorul are drepturi în conformitate cu legislația relevantă, care poate varia de la o țară la alta. Prezenta garanție nu afectează drepturile consumatorilor care fac obiectul legislației naționale relevante.
- Această garanție a fost întocmită de firma Ł.KARWALA înregistrată în Polonia.

Adresa companiei:

Ł.KARWALA

Szarlejka,

ul. Lukaszewicza 172

42-130 Wreczyca Wielka, Polska

[1] Produsele achiziționate care au etichetele sau numerele de identificare șterse sau modificate sunt considerate neautorizate. Din cauza faptului că autenticitatea acestor produse nu poate fi determinată, garanția nu le acoperă.



Руководство по эксплуатации детского автокресла Avionaut® Pixel PRO 2.0 C™

Важно!

Не читайте это руководство на ходу. Внимательно ознакомьтесь с ним, сохраните его на будущее и всегда держите под рукой. В случае сомнений, пожалуйста, свяжитесь с нами. Путешествуйте безопасно и к каждой поездке автомобилем относитесь серьезно. Даже тогда, когда пункт назначения находится всего в нескольких кварталах.

Мы рекомендуем хранить инструкции с автокреслом в течение срока его службы.



Предупреждение:

Ни в коем случае не модифицируйте детское автокресло Pixel PRO 2.0 C, так как это может повлиять на безопасность ребенка во время его использования.



Предупреждение:

Никогда не ставьте детское автокресло Pixel PRO 2.0 C на возвышение, например, на стол или стул.



Предупреждение:

Никогда не устанавливайте детское автокресло Pixel PRO 2.0 C против направления движения на переднее пассажирское сиденье с активной подушкой безопасности.



Примечание:

Детское автокресло Pixel PRO 2.0 C следует устанавливать в автомобиль только против направления движения.



Предупреждение:

Дополнительную информацию см. в руководстве производителя транспортного средства.

- A Ручка для переноски
- B Кнопка освобождения детского автокресла из прогулочной коляски
- C Вкладыш Pixel PRO 2.0 C
- D Обивка
- E Ремень для регулировки длины ремней безопасности
- F Паховый ремень безопасности с предохраняющей накладной
- G Замок ремней безопасности
- H Плечевые ремни безопасности
- I Плечевые ремни безопасности со съёмными предохраняющими накладками
- J Крючок для направления бедренной части автомобильного ремня
- K Крепление к базе
- L Кнопка регулировки положения ручки для переноски
- M Крепление козырька
- N бампер
- O Солнцезащитный козырек
- P Антиротационная рама
- R Зацеп ISOFIX крепления базы
- S Кнопка, позволяющая выдвинуть разъем ISOFIX
- T Рычаг для разблокировки детского автокресла

- U Регулируемая ножка
- W Контрольная панель
- X Механизмы крепления детского автокресла
- Y Крючок для направления плечевой части автомобильного ремня

Безопасность, использование и путешествия

- Перед покупкой каждого детского автокресла следует попробовать установить его в автомобиле, чтобы убедиться в том, что его можно надлежащим образом установить и использовать в данной модели автомобиля. Адаптация модели детского автокресла к типу автомобиля является одним из важнейших критериев безопасности. Помощь продавца во время первой установки гарантирует, что установка будет произведена надлежащим образом.
 - Помните, что родители всегда несут ответственность за безопасность ребенка во время поездки на автомобиле.
 - Никогда не оставляйте ребенка в детском автокресле без присмотра – ни в автомобиле, ни за его пределами.
 - Никогда не держите ребенка на коленях во время поездки на автомобиле.
-

- Самое безопасное место для Вашего ребенка во время поездки – задние сиденья автомобиля.
 - Перед каждой поездкой проверьте, не повреждены ли или не перекручены ли ремни безопасности.
 - Когда детское автокресло установлено, спинка заднего сиденья автомобиля должна быть заблокирована и не должна двигаться.
 - Перед каждой поездкой проверяйте, чтобы детское автокресло Pixel PRO 2.0 C не было прижато дверью, не подвергалось воздействию перемещающегося багажа или спинки сиденья.
 - Убедитесь, что весь багаж в автомобиле надежно закреплен.
 - Не используйте детское автокресло Pixel PRO 2.0 C без обивки, так как она является частью системы безопасности детей.
 - Делайте короткие перерывы во время длительных поездок. Ваш ребенок также нуждается в движении.
 - Всегда накрывайте детское автокресло, когда выходите из машины на стоянке в солнечном месте. Обивка, а также металлические и пластиковые части могут перегреться и обжечь ребенка.
 - Всегда обеспечивайте защиту ребенка в детском автокресле, пристегивая его ремнями безопасности, также и тогда, когда используете детское автокресло вне автомобиля.
 - Убедитесь, что ремни безопасности пристегнуты правильно, чтобы ребенок правильно сидел в детском автокресле.
 - Мы не рекомендуем покупать подержанные детские автокресла – Вы никогда не можете быть уверены в их истории. Если все же Вы решили купить подержанное детское автокресло, выберите то, историю использования которого Вы знаете.
 - Не используйте детское автокресло Pixel более 10 лет.
 - Замените свое детское автокресло, если оно принимало участие в аварии.
 - Запрещено производить какие либо модификации детского автокресла. Они могут привести к частичной или полной потере безопасности изделия.
 - Детское автокресло всегда должно быть закреплено в автомобиле, даже если в нем не перевозится ребенок.
-

- Производитель учитывает тот факт, что детское автокресло может оставлять вмятины в обивке сиденья транспортного средства. Это неизбежно из-за необходимости плотного закрепления детского автокресла. Производитель не несет ответственности за любые вызванные этим повреждения.
 - Убедитесь, что ремни пристегнуты правильно, чтобы ребенок правильно сидел в детском автокресле.
 - Ремни безопасности, удерживающие ребенка, нельзя использовать без накладок.
 - Убедитесь, что между ремнем и ребенком есть расстояние максимально на один палец (1 см). Если это расстояние больше, подтяните ремень.
 - Вкладыш Pixel PRO 2.0 C состоит из нескольких элементов. Следует отрегулировать высоту ремней безопасности детского автокресла таким образом, чтобы они располагались параллельно уровню плеч ребенка. **ПОМНИТЕ:** У каждого ребенка разное телосложение – регулярно проверяйте уровень положения ремней безопасности по отношению к плечам. Это необходимо для обеспечения безопасности ребенка в детском автокресле.
 - Если Вы хотите защитить своего ребенка от солнца, прикрепите и раскройте солнцезащитный козырек. Козырек является отдельной частью детского автокресла,
 - Используйте детское автокресло Pixel PRO 2.0 C при росте Вашего ребенка от 40 до 86 см и весе не более 13 кг.
 - При установке детского автокресла Pixel PRO 2.0 C используйте обращенное вперед сиденье, оснащенное трехточечными ремнями безопасности. Этот ремень должен быть натянут и пройдет через все точки детского автокресла, отмеченные синим цветом. Инструкции по надлежащему монтажу находятся в данном руководстве и на наклейке на Pixel, расположенной сбоку детского автокресла,
 - Используйте только сиденье, обращенное вперед, которое оборудовано трехточечными ремнями безопасности в соответствии со стандартом ECE R16,
 - Выполните проверку правильности установки детского автокресла. Если один из светодиодов горит красным светом, поправьте установку детского автокресла и повторите проверку. Эти
-

действия следует выполнять до тех пор, пока не загорится зеленый светодиод.

- Сиденье безопасности Pixel PRO 2.0 С продается в комплекте с бампером, который должен быть расположен сбоку от сиденья безопасности.
- Рекомендуется, чтобы любые ремни, удерживающие удерживающее устройство на транспортном средстве, были туго натянуты, чтобы любая опорная ножка соприкасалась с полом транспортного средства, чтобы любые ремни или противоударные экраны, удерживающие ребенка, были приспособлены к телу ребенка и чтобы лямки не должны перекручиваться

Обслуживание и гигиена

1. Обивку детского автокресла Pixel PRO 2.0 С можно стирать в стиральной машине при температуре до 30° С и скорости до 600 об/мин.
2. Остальные элементы детского автокресла можно мыть водой с мылом, пользуясь мягкой губкой.
3. Содержите свое детское автокресло в чистоте. Не используйте увлажняющие или агрессивные чистящие средства.

4. Не используйте смазки, агрессивные химикаты и увлажняющие средства для подвижных элементов или других частей детского автокресла..

Окружающая среда

- Пластиковые части упаковки следует держать в недоступном для детей месте, чтобы избежать риска удушья.
- Батарейки питания информационной панели, расположенные в основании детского автокресла, следует утилизировать надлежащим образом.
- С целью защиты окружающей среды после завершения использования детского автокресла, пожалуйста, утилизируйте его на соответствующем предприятии по утилизации отходов в соответствии с местными законами.

Вопросы

Если у Вас есть какие-либо вопросы, позвоните своему продавцу или авторизованному дистрибьютору. Подготовьте следующую информацию:

- возраст, рост и вес Вашего ребенка,

- марка и тип автомобиля, а также положение сиденья, на котором Вы устанавливаете детское автокресло Pixel PRO 2.0 C в автомобиле.

Гарантия

- На Pixel PRO 2.0 C действует гарантия 24 месяца.
 - Настоящим подтверждаем, что изделие было изготовлено в соответствии с актуальными требованиями европейских стандартов безопасности и качества и в момент покупки оно не имеет производственных дефектов и дефектов материала.
 - Гарантия действительна в стране покупки и осуществляется авторизованным дистрибьютором.
 - Гарантия распространяется на все производственные дефекты материалов и работ при условии, что изделие используется в соответствии с руководством по эксплуатации, в нормальных условиях, первым конечным пользователем и в течение 24 месяцев от даты покупки. Aviapoint принимает на себя ответственность за ремонт или замену дефектного изделия, но именно гарант рассматривает заявку и принимает решение о выборе способа устранения дефекта.
- Гарантия не распространяется на повреждения, вызванные повседневным использованием, такие как износ ткани, а также естественная потеря цвета и ухудшение качества материалов, являющиеся результатом нормального старения изделия.
 - Гарантия не распространяется на случай повреждения изделия вследствие случайного повреждения, несоблюдения руководства по эксплуатации, неправильного использования, повреждения вследствие небрежности, пожара, контакта с жидкостью или других внешних причин.
 - На момент выставления рекламации, детское автокресло Pixel PRO 2.0 C должно иметь все этикетки или идентификационный номер. Сервисное обслуживание может производить только уполномоченное лицо.

Вы хотите подать рекламацию?

- Вы хотите подать рекламацию? Если Вы обнаружили дефект и хотите подать рекламацию, обратитесь к продавцу, у которого Вы приобрели Pixel PRO 2.0 C Для подачи рекламации следует
-

предоставить документ, подтверждающий покупку, которая должна была совершена не позднее 24 месяцев до момента сервисного запроса.

- Если возникнет необходимость отправки изделия в сервисный центр, необходимо вернуть изделие дистрибьютору или продавцу. Одновременно должны быть согласованы способ и стоимость доставки, поскольку в случае отсутствия такого согласования гарант может отказаться покрывать расходы по доставке. Повреждения и/или дефекты, на которые не распространяется наша гарантия и/или права потребителя, и/или повреждения, и/или дефекты изделия, на которые не распространяется наша гарантия, могут быть устранены за согласованную плату.
- Замените свое детское автокресло на новое, если оно попало в аварию. Для этого Вам понадобится: документ из полиции касающийся аварии, фотография с места происшествия с видимым детским автокреслом или информация от полиции об этом факте, документ, подтверждающий покупку, подтверждение от страховщика о том, что детское автокресло не включено в страховую выплату, гарантийная карта. Кроме

того необходимо будет отправить нам попавшее в аварию детское автокресло.

Права потребителя

- Потребитель имеет права в соответствии с действующим законодательством, которое может варьироваться от страны к стране. Данная гарантия не влияет на права потребителя в соответствии с действующим национальным законодательством.
- Данная гарантия была подготовлена компанией Ł.KARWALA, зарегистрированной в Польше.

Адрес компании:

Ł.KARWALA
Szarlejka,
ul. Lukaszewicza 172
42-130 Wreczyca Wielka, Polska

(1) Приобретенные изделия с удаленными или измененными этикетками или идентификационными номерами считаются неавторизованными. В связи с тем, что подлинность таких изделий не может быть определена, гарантия на них не распространяется.



Bruksanvisning för bilbarnstolen Avionaut® Pixel PRO 2.0 C™

Viktigt!

Läs inte denna bruksanvisning på språng. Bekanta dig med den noggrant, behåll den för framtida referens och ha den alltid till hands. Om du är osäker, kontakta oss. Res säkert och ta alla bilfärder på allvar. Gör det, även när destinationen ligger bara några kvarter bort.

Vi rekommenderar att instruktionerna ska förvaras med bilstolen under dess livslängd.



Varning:

Ändra inte bilbarnstolen Pixel PRO 2.0 C på något sätt, eftersom det kan påverka barnets säkerhet under användningen.



Varning:

Placera aldrig bilbarnstolen Pixel PRO 2.0 C på en uphöjd plattform, t. ex. på ett bord eller en stol.



Varning:

Montera aldrig en bakåtvänd Pixel PRO 2.0 C bilbarnstoli i passagerarframsätet med en aktiv krockkudde.



Obs!

Pixel Avionaut bilbarnstol får endast installeras bakåtvänd i bilen.



Varning:

För mer information, se fordonstillverkarens handbok.

- A Bärhandtag
- B Knapp för att låsa upp bilbarnstolen från sittvagnen
- C Pixel PRO 2.0 C-inlägg
- D Klädsel
- E Bälte för justering av internbältets längd
- F Grenbälte med skydd
- G Internbälteslås
- H Axelbälten
- I Axelbälten med avtagbara skydd

- J Krok för att dra igenom höftdelen av bilbältet
- K Montering i basen
- L Knapp för justering av bärhandtaget
- M Fixering av solskyddet
- N Stötfångare
- O Solskydd
- P Ram som förhindrar rotation
- R ISOFIX-fästen för montering av basen
- S Knapp för att dra ut ISOFIX-kopplingen
- T Spak för att låsa upp bilbarnstolen
- U Justerbart stödben
- W Kontrollpanel
- X Mekanismer för fastsättning av bilbarnstolen
- Y Krok för att dra genom axeldelen av bilbälte

Säkerhet, användning och resor

- Varje stol ska provmonteras i bilen innan köpet för att kontrollera att den kan monteras och användas i bilmodellen på rätt sätt. Att anpassa bilbarnstolens modell till biltypen är en av de viktigaste säkerhetskriterierna. Säljarens hjälp under den första monteringen garanterar också att installationen kommer att vara helt korrekt.
 - Kom ihåg att föräldrar alltid har ansvar för barnets säkerhet under körning.
 - Lämna aldrig barnet obevakat – varken i eller utanför bilen.
 - Ha aldrig barnet i knät när du kör bil.
 - Den säkraste platsen för ditt barn under resan är i bilens baksäte.
 - Kontrollera alltid att säkerhetsbältena inte är skadade eller vridna innan du reser.
 - När bilbarnstolen är monterad måste baksätets ryggstöd vara låst och får inte röra sig.
 - Kontrollera alltid att bilbarnstolen Pixel PRO 2.0 C inte kläms fast i dörren eller utsätts för att fastna i löst bagage eller ryggstödet innan du reser.
 - Se till att allt bagage i bilen är ordentligt fastsatt.
 - Använd inte bilbarnstolen Pixel PRO 2.0 C utan klädsel, eftersom den ingår i systemet som ansvarar för barnets säkerhet.
 - Ta korta pauser under längre resor. Ditt barn behöver också röra på sig.
 - Täck alltid bilbarnstolen när du parkerar bilen i starkt solljus. Dess klädsel, metall- och plastdelar kan överhettas och orsaka brännskador på barnet.
 - Säkra alltid barnet i bilbarnstolen genom att fästa det med internbältet, även när du använder bilbarnstolen utanför bilen.
-

- Se till att internbältet är ordentligt fastsatt, så att barnet sitter ordentligt i stolen.
 - Vi rekommenderar inte att köpa begagnade bilbarnstolar – du kan aldrig vara säker på deras historia. Men om du väljer att köpa en begagnad bilbarnstol, välj en sådan vars användningshistorik du känner till.
 - Använd inte bilbarnstolen Pixel PRO 2.0 C i mer än 10 år.
 - Byt ut bilbarnstolen om den har varit inblandad i en olycka.
 - Gör inga ändringar på stolen. De kan orsaka partiell eller total förlust av produktsäkerheten.
 - Bilbarnstolen måste alltid sitta fast i bilen, även när inget barn sitter i den.
 - Tillverkaren tar hänsyn till det faktum att bilbarnstolen kan orsaka inbuktningar i fordonssätets klädsel. Detta är oundvikligt på grund av att bilbarnstolen måste sitta tätt mot bilsätet. Tillverkaren ansvarar inte för eventuella skador som orsakas därav.
 - Se till att internbältet är ordentligt fastsatt, så att barnet sitter ordentligt i stolen.
 - Internbältet som spänner fast barnet får inte användas utan skyddet.
 - Se till att det bara går att få in ett finger mellan selen och barnet (1 cm). Om detta avstånd är större, dra åt selen,
 - Pixel PRO 2.0 C-inlägget består av flera element. Justera dem så att höjden på bilbarnstolens internbälte sätter dem parallellt med barnets axelnivå. VARNING: Alla barn har olika kroppsbyggnad – kontrollera regelbundet bältets position i förhållande till barnets axlar. Det är nödvändigt för barnets säkerhet i bilbarnstolen,
 - Om du vill skydda ditt barn från solen, fäst och veckla ut solskyddet. Solskyddet är en separat del av bilbarnstolen.
 - Använd bilbarnstolen Pixel PRO 2.0 C när ditt barn är mellan 40cm och 86cm långt och väger högst 13kg,
 - När du installerar Pixel PRO 2.0 C, använd ett framåtvänt säte som är utrustat med ett trepunkts säkerhetsbälte. Bältet ska sträckas åt och dras igenom alla blåmarkerade punkter på bilbarnstolen. Anvisningar för korrekt montering finns i denna bruksanvisning och på Pixel PRO 2.0 C-klistermärket som sitter på bilbarnstolens sida,
 - Använd endast ett framåtvänt bilsäte som är utrustat med ett trepunkts säkerhetsbälte enligt ECE R16,
-

- Testa att monteringen av bilbarnstolen är korrekt. Om en av lysdioderna lyser rött, korrigera monteringen av stolen och utför testet igen. Upprepa föregående steg tills den gröna lysdioden tänds.
- Pixel PRO 2.0 C säkerhetsstol säljs i en uppsättning inklusive en stötfångare som måste placeras på säkerhetsstolens sida.
- Det skal anbefales at alle stropper som holder sikkerhetsutstyret til kjøretøyet skal være stramme, at eventuelle støtteben skal være i kontakt med kjøretøyet gulv, at eventuelle stropper eller støtskjermer som holder barnet fast skal tilpasses barnets kropp, og at stropper skal ikke være vridd

Underhåll och hygien

1. Klädseln till bilbarnstolen Pixel PRO 2.0 C kan maskintvättas vid upp till 30°C, vid en centrifugeringshastighet på upp till 600.
2. Bilbarnstolens övriga delar kan tvättas med tvål och vatten och en mjuk svamp.
3. Håll din bilbarnstol ren. Använd inga fuktgivande medel eller aggressiva rengöringsmedel.
4. Använd inga smörjmedel, starka kemikalier eller fuktgivande medel för rörliga eller andra delar av bilbarnstolen.

Miljö

- Förvara plastförpackningen utom räckhåll för barnet för att undvika risken för kvävning.
- Batterier som strömförsörjer informationspanelen är placerade i bilbarnstolens bas ska bortskaffas på rätt sätt.
- Av miljöskäl, lämna bort bilbarnstolen till godkänd avfallshanteringsanläggning i enlighet med gällande lokala föreskrifter när du har slutat använda den.

Frågor

Om du har några frågor, ring din återförsäljare eller auktoriserad distributör. Förbered följande information:

- ditt barns ålder, längd och vikt,
- bilmärke och typ samt placering av det säte där du ska montera bilbarnstolen Pixel PRO 2.0 C i bilen.

Garanti

- Pixel PRO 2.0 C omfattas av en 24 månaders garanti.
 - Härmed försäkras vi att produkten har tillverkats i enlighet med de gällande kraven i europeiska säkerhets- och kvalitetsnormer och att produkten är fri från tillverknings- och materialfel vid inköpstillfället.
-

- Garantin gäller i inköpslandet och hanteras av en auktoriserad distributör.
- Garantin täcker eventuella produktionsfel på material och arbete, förutsatt att produkten används i enlighet med bruksanvisningen, under normala förhållanden, av den första slutanvändaren och inom 24 månader från inköpsdatumet. Avionaut tar ansvar för reparation eller byte av den defekta produkten, men det är garantigivaren som bestämmer hur defekten ska åtgärdas och hur klagomålet ska behandlas.
- Garantin täcker inte skador som orsakats av daglig användning, såsom tygslitage, såväl som naturlig färgblekning och försämring av materialkvalitet på grund av produktens naturliga åldring.
- Garantin gäller inte heller vid skador på produkten på grund av oavsiktlig förstöring, underlåtenhet att följa bruksanvisningen, felaktig användning, skador på grund av försumlighet, brand, kontakt med vätska eller andra yttre orsaker.
- Vid tidpunkten för klagomålet måste bilbarnstolen Pixel PRO 2.0 C ha alla etiketter eller identifikationsnummer och får endast servas av den som har behörighet att göra det.

Vill du anmäla ett klagomål?

- Vill du anmäla ett klagomål? När du märker en defekt och vill anmäla ett klagomål, kontakta säljaren som du köpte Pixel PRO 2.0 C av. Vid anmälan av klagomålet måste du visa upp ett inköpsbevis som måste vara utfärdat inom 24 månader före din serviceanmälan.
- Om det är nödvändigt att skicka produkten till ett servicecenter, returnera produkten till distributören eller säljaren. Samtidigt ska du komma överens om fraktsättet och fraktkostnader, eftersom garantigivaren kan annars vägra att täcka fraktkostnaderna. Skador och/eller defekter som inte omfattas av vår garanti eller konsumenträttigheter, och/eller skador och/eller defekter på produkten som inte omfattas av vår garanti kan åtgärdas mot en överenskommen avgift.
- Byt ut bilbarnbilstolen mot en ny om den varit med om en olycka. Det här behöver du för att göra det: polisens anteckning om olyckan, ett foto taget vid olyckan där bilbarnstolen syns eller information från polisen om detta faktum, inköpsbevis, bekräftelse från försäkringsgivaren att bilbarnstolen ingår inte i ersättningen, garantikortet och skicka till oss bilbarnstolen som varit med om olyckan.

Konsumentens rättigheter

- Konsumenten har rättigheter enligt gällande lagstiftning, som kan variera från land till land. Denna garanti påverkar inte sådana konsumenträttigheter som omfattas av gällande nationell lagstiftning.
- Denna garanti har utarbetats av Ł.KARWALA som är registrerat i Polen.

Företagets adress är:

Ł.KARWALA

Szarlejka,

ul. Lukaszewicza 172

42-130 Wreczyca Wielka, Polska

(1) Köpta produkter med borttagna eller ändrade etiketter eller identifikationsnummer anses vara icke godkända. På grund av att äktheten hos sådana produkter inte kan fastställas gäller garantin inte dem.



Návod na obsluhu autosedačky Avionaut® Pixel PRO 2.0 C™

Dôležité!

Nečítajte tento návod v náhlivosti. Oboznámte sa s ním pozorne, uschovajte do budúcnosti a majte ho vždy pri ruke. V prípade pochybností, obráťte sa na nás. Cestujte bezpečne a automobilom vždy jazdite rozvážne a obozretne. Dokonca aj vtedy, keď je cieľ jazdy vzdialený len niekoľko ulíc.

Odporúčame, aby ste si pokyny uchovali spolu so sedadlom automobilu počas jeho životnosti.



Výstraha:

Nemodifikujte autosedačku Pixel PRO 2.0 C žiadnym spôsobom, pretože to môže ovplyvniť bezpečnosť dieťaťa pri jej používaní.



Výstraha:

Nikdy neumiestňujte autosedačku Pixel PRO 2.0 C na vyvýšenom mieste, napr. na stole alebo stoličke.



Výstraha:

Nikdy nemontujte autosedačku Pixel PRO 2.0 C nasmerovanou v polohe chrbtom v smere jazdy na prednom sedadle pasažiera, ak je aktívny airbag.



Pozor:

Autosedačku Pixel PRO 2.0 C v automobile montujte výlučne v polohe chrbtom v smere jazdy.



Výstraha:

Ďalšie informácie nájdete v príručke výrobcu vozidla.

- A Rúčka na prenášanie
- B Tlačidlo na odblokovanie autosedačky zo prechádzkového kočíka
- C Vložka Pixel PRO 2.0 C
- D Čalúnenie
- E Pás na nastavenie dĺžky pásov postroja
- F Krokový pás postroja s chráničom
- G Zámka pásov postroja
- H Ramenné pásy postroja

- I Ramenné pásy postroja sa snímateľnými chráničmi
- J Háč na pretiahnutie bedrovej časti automobilového pásu
- K Pripevnenie k základni
- L Tlačidlo regulácie nastavenia rúčky na prenášanie
- M Pripevnenie striešky
- N Nárazník
- O Strieška proti slnku
- P Antirotačná rukoväť
- R Uchopenie ISOFIX na pripevnenie základne
- S Tlačidlo umožňujúce vysunutie uchopenia ISOFIX
- T Páka uvoľňujúca blokádu autosedačky
- U Regulovaná noha
- W Kontrolný panel
- X Mechanizmy pripevnenia autosedačky
- Y Háč na pretiahnutie bedrovej časti automobilového pásu

Bezpečnosť, používanie a cesta

- Pred nákupom, každú autosedačku na skúšku namontujte v automobile, pre kontrolu, či v danom modeli sa dá namontovať a používať náležitým spôsobom. Prispôsobenie modelu autosedačky k typu automobilu je jedným z najdôležitejších kritérií týkajúcich sa bezpečnosti. Pomoc predavača pri prvej montáži tiež zaručuje, že sedačku namontujete správne.
 - Pamätajte, že za bezpečnosť dieťaťa počas jazdy automobilom vždy zodpovedajú rodičia.
 - Nikdy nenechávajte dieťa v sedačke bez dozoru, ani v automobile ani mimo neho.
 - Nikdy v priebehu jazdy automobilom nedržte dieťa na kolenách.
 - Najbezpečnejším miestom počas jazdy je pre vaše dieťa je miesto na zadnom sedadle automobilu.
 - Pred každou cestou skontrolujte, či bezpečnostné pásy nie sú poškodené alebo skrútené.
 - Keď je autosedačka namontovaná, operadlo zadného sedadla automobilu musí byť zablokované a nemôže sa hýbať.
 - Pred každou cestou skontrolujte, či autosedačka Pixel PRO 2.0 C nie je privretá dvermi alebo či nie je vystavená na prípadné premiestnenie batožiny alebo operadla sedadla.
 - Presvedčte sa, či všetka batožina v automobile je stabilne pripevnená.
 - Nepoužívajte autosedačku Pixel PRO 2.0 C bez čalúnenia, pretože čalúnenie je súčasťou systému, ktorý zabezpečuje bezpečnosť dieťaťa.
-

- Počas dlhších ciest robte krátke prestávky. Aj vaše dieťa potrebuje pohyb.
 - Autosedačku vždy prikryte, keď ponechávate auto zaparkované na silno oslnenom mieste. Čalúnenie, kovové a plastové časti sa môžu nadmerne zohriať a popáliť dieťa.
 - Vždy zabezpečujte dieťa v autosedačke pripínajúc ho pásmi postroja, taktiež vtedy, keď používate autosedačku mimo automobilu.
 - Presvedčte sa, či sú pásy postroja príslušne zapnuté, aby dieťa bolo správne umiestené v autosedačke.
 - Neodporúčame kupovanie používaných autosedačiek pre deti – nikdy si nemôžete byť istí ich minulosťou. Ak sa ale rozhodnete pre používanú autosedačku, vyberte takú, ktorej históriu používania poznáte.
 - Nepoužívajte autosedačku Pixel dlhšie ako 10 rokov.
 - Vymeňte svoju autosedačku, ak sa zúčastnila autonehody.
 - Nie je dovolené vykonávať akékoľvek modifikácie v autosedačke. Môžu spôsobiť čiastočnú alebo úplnú stratu bezpečnosti výrobku.
 - Autosedačka musí byť vždy v automobile zabezpečená, a to aj vtedy, ak v nej nie je práve prevážané dieťa.
 - Výrobca si uvedomuje, že autosedačka môže zanechať stopy po vtlačení v čalúnení sedadla vozidla. Je to nevyhnutné vzhľadom na požiadavku tesného pripevnenia autosedačky. Výrobca nenesie zodpovednosť za eventuálne poškodenie vzniknuté z tejto príčiny.
 - Presvedčte sa, či sú pásy príslušne zapnuté, aby dieťa bolo v autosedačke správne umiestené.
 - Pásy postroja, ktoré držia dieťa, sa nemôžu používať bez krytov.
 - Presvedčte sa, či môžete vložiť maximálne jeden prst medzi postroj, a dieťa (1 cm). Ak je táto vzdialenosť väčšia, postroj stiahnite viac,
 - Vložka PIXEL sa skladá z niekoľkých elementov. Prispôbte ich tak, aby výška pásov postroja autosedačky ich umiestnila rovnobežne na úrovni ramien dieťaťa. PAMÄTAJTE : každé dieťa má inú telesnú konštrukciu – pravidelne kontrolujte úroveň polohy pásov vzhľadom k ramenám. Je to nevyhnutné pre zachovanie bezpečnosti dieťaťa v autosedačke,
 - Ak chcete dieťa ochrániť pred slnkom pripevnite a rozložte protislnecnú striešku. Strieška je osobitnou časťou autosedačky,
-

- Autosedačku Pixel PRO 2.0 C môžete používať kým má vaše dieťa výšku v rozsahu od 40 cm do 86 cm a váži max. 13 kg,
- V priebehu montáže autosedačky Pixel PRO 2.0 C používajte sedadlo nasmerované dopredu, ktoré je vybavené trojbodovým bezpečnostným pásom. Tento pás musí byť natahnutý a vedený všetkými bodmi autosedačky, ktoré sú označené namodro. Pokyny správnej montáže sú uvedené v tomto návode, ako aj na nálepke Pixel PRO 2.0 C, ktorá je umiestnená na boku autosedačky,
- Používajte len sedadlo nasmerované dopredu, ktoré je vybavené trojbodovými bezpečnostnými pásmi v súlade s normou ECE R16,
- Vykonajte test správnej montáže autosedačky. Ak sa jedna z diód zasvieti načerveno, opravte spôsob upevnenia autosedačky a opätovne vykonajte test. Túto činnosť vykonávajte dovedy kým sa nerozsvieti zelená dióda.
- Bezpečnostné sedadlo Pixel PRO 2.0 C sa predáva v súprave vrátane nárazníka, ktorý musí byť umiestnený na bočnej strane bezpečnostného sedadla.
- Odporúča sa, aby všetky popruhy pridržiavajúce zadržiacie zariadenie k vozidlu boli utiahnuté,

aby sa každá oporná noha dotýkala podlahy vozidla, aby všetky popruhy alebo protinárazové štíty zadržávajúce dieťa boli nastavené podľa tela dieťaťa a aby popruhy by nemali byť skrútené

Údržba a hygiena

1. Čalúnenie autosedačky Pixel PRO 2.0 C sa môže prať v práčke v teplote do 30 °C pri otáčkach do 600.
2. Ostatné elementy autosedačky sa môžu umývať vodou s mydlom mäkkou špongiou.
3. Udržujte svoju autosedačku v čistote. Nepoužívajte zvlhčujúce prípravky ani agresívne čistiace prípravky.
4. Tak do pohyblivých elementov, ako aj do iných častí autosedačky nepoužívajte oleje, agresívne chemické látky ani zvlhčujúce prípravky.

Životné prostredie

- Plastové časti obalu skladujte mimo dosahu detí, aby ste zabránili riziku udusenía.
 - Batérie napájajúce informačný panel umiestené v základni autosedačky sa musia náležitým spôsobom likvidovať.
 - Vzhľadom na ochranu životného prostredia po skončení používania autosedačky, zlikvidujte ju
-

náležitým spôsobom, odovzdajte ju v príslušnom podniku, ktorý sa zaoberá zberom odpadov daného typu, v súlade s miestnymi predpismi.

Otázky

Ak máte akékoľvek otázky, zatelefonujte vášmu predajcovi alebo autorizovanému distribútorovi. Pripravte nasledujúce informácie:

- vek, výška a hmotnosť vášho dieťaťa,
- Značka a typ automobilu a umiestnenie sedadla, na ktorom montujete autosedačku Pixel PRO 2.0 C v automobile.

Záruka

- Pixel PRO 2.0 C poskytuje 24-mesačnú záruku.
- Týmto potvrdzujeme, že výrobok bol vyrobený v súlade s aktuálnymi požiadavkami európskych noriem týkajúcich sa bezpečnosti a kvality, ako aj, že v momente nákupu je výrobok bez výrobných a materiálových chýb.
- Záruka je platná v štáte, v ktorom bol výrobok kúpený, a zabezpečuje ju autorizovaný distribútor.
- Záruka zahŕňa všetky výrobné chyby v rozsahu materiálov a práce, pod podmienkou, že výrobok je používaný v súlade s návodom na obsluhu, v

normálnych podmienkach, prvým koncovým používateľom a v období 24 mesiacov od dátumu nákupu. Avionaut preberá zodpovednosť za opravu alebo výmenu chybného výrobku, avšak o výbere spôsobu odstránenia chyby a o spôsobe posúdenia reklamácie rozhoduje ručiteľ.

- Záruka nezahŕňa poškodenia spôsobené každodenným používaním, akým je opotrebovanie tkaniny, a tiež prirodzená strata farby a zhoršenie kvality materiálov, vyplývajúce z normálneho starnutia výrobku.
- Záruka neplatí taktiež v prípade poškodenie výrobku v dôsledku náhodného zničenia, nedodržania návodu na obsluhu, nevhodného používania, škôd vyplývajúcich z nedbalosti, spôsobených ohňom, kontaktom s tekutinou alebo iných vonkajších príčin.
- V momente zloženia reklamácie, autosedačka Pixel PRO 2.0 C musí mať všetky etikety alebo identifikačné číslo, a servis môže vykonávať iba na to oprávnená osoba.

Chcete zložiť reklamáciu?

- Chcete zložiť reklamáciu? Keď objavíte chybu a chcete zložiť reklamáciu skontaktujte sa s predavačom, u ktorého ste kúpili Pixel PRO 2.0

C. Pri skladaní reklamácie predložte dokument potvrdzujúci nákup, ktorý musí byť vykonaný v priebehu 24 mesiacov pred zložením reklamácie.

- Ak bude potrebné zaslanie výrobku do servisu, vráťte výrobok distribútorovi alebo predajcovi. Súčasne je nutné dohodnúť spôsob zásielky a jej náklady, pretože v prípade, ak to nebude dohodnuté, ručiteľ môže odmietnuť uhradenie nákladov zásielky. Poškodenie a/alebo chyby, ktoré naša záruka alebo práva konzumenta nezahŕňajú, a/alebo poškodenie, a/alebo chyby výrobku, ktoré nezahŕňa naša záruka môžu byť odstránené za dohodnutý poplatok.
- Vymeňte svoju autosedačku na novú, ak sa zúčastnila autonehody. Budete k tomu potrebovať: záznam polície o nehode, snímky nehody s viditeľnou autosedačkou alebo informáciu z polície o takej skutočnosti, dokument potvrdzujúci nákup, potvrdenie poisťovne o nezaradení autosedačky do odškodnenia, záručný list a zaslania k nám autosedačky po nehode.

Práva konzumenta

- Konzument má práva v súlade s príslušným zákonodarstvom, ktoré sa môže líšiť, v závislosti od

štátu. Táto záruka neovplyvňuje práva konzumenta podliehajúce príslušnému zákonodarstvu štátu.

- Tato záruka bola pripravená firmou Ł.KARWALA zaregistrovanou v Poľsku.

Adresa firmy je:

Ł.KARWALA
Szarlejka,
ul. Lukaszewicza 172
42-130 Wreczyca Wielka, Polska

[1] Zakúpené výrobky s odstránenými alebo zmenenými etiketami alebo identifikačnými číslami sú považované za neautorizované. V súvislosti s tým, že autenticita takých výrobkov sa nedá určiť, záruka sa na nich nevzťahuje.



Navodilo za uporabo sedeža Avionaut® Pixel PRO 2.0 C™

Pomembno!

Ne preberite tega priročnika v teku. Pozorno se seznanite z njim, ga shranite za v prihodnje in ga imejte vedno pri roki. Če ste v dvomih, stopite v stik z nami. Potujte varno in vsako potovanje z avtomobilom vzemite resno. Tudi ko je destinacija le nekaj ulic stran.

Priporočamo, da se navodila za uporabo v avtomobilskem sedežu hranijo v času njegove življenjske dobe.



Opozorilo:

Sedeža Pixel PRO 2.0 C ne spreminjajte na noben način, saj to lahko vpliva na varnost otroka med njegovo uporabo.



Opozorilo:

Sedeža Pixel PRO 2.0 C nikoli ne postavljajte na višjih mestih, npr. na mizi ali stolu.



Opozorilo:

Nikoli ne nameščajte avtosedeža Pixel PRO 2.0 C v smeri nazaj glede na smer vožnje na sovoznikovem sedežu z aktivno zračno blazino.



Opomba:

Pixel PRO 2.0 C avtosedež naj bo nameščen avtomobilu samo v smeri nazaj glede na smer vožnje.



Výstraha:

Ďalšie informácie nájdete v príručke výrobcu vozidla.

- A Ročaj za nošenje
- B Gumb za sprostitev sedeža iz vozička
- C Pixel PRO 2.0 C vložek
- D Oblazinjenje
- E Pas za nastavitev dolžine pasov oprtnika
- F Pas oprtnika v koraku s ščitnikom
- G Zapiralo pasu oprtnika
- H Ramenski pasovi oprtnika
- I Ramenski pasovi oprtnika z odstranljivimi ščitniki

- J Kavelj za vodenje kolkovnega dela avtomobilskega pasu
- K Pritrditev na osnovo
- L Gumb za nastavitev ročaja za nošenje
- M Pritrditev senčnika
- N Odbijač
- O Senčnik
- P Okvir proti vrtenju
- R Priključek ISOFIX za pritrditev osnove
- S Gumb za izmet priključka ISOFIX
- T Ročica za sprostitve blokade avtosedeža
- U Nastavljiva noga
- W Nadzorna plošča
- X Mehanizmi za pritrditev sedeža
- Y Kavelj za vodenje ramenskega dela avtomobilskega pasu

Varnost, uporaba in potovanje

- Pred nakupom je treba vsak avtosedež preizkusiti v avtomobilu, da se prepričate, ali ga je mogoče pravilno namestiti in uporabiti v danem modelu. Uskladitev modela avtosedeža s tipom avtomobila je eno najpomembnejših varnostnih meril. Pomoč prodajalca pri prvi montaži zagotavlja tudi, da bo namestitev v celoti pravilna.
 - Ne pozabite, da za varnost otroka med vožnjo so vedno odgovorni starši.
 - Otroka nikoli ne pustite brez nadzora v avtu ali zunaj avtomobila.
 - Med vožnjo otroka nikoli ne držite v naročju.
 - Najvarnejši kraj za vašega otroka med potovanjem so avtosedeži na zadnjem sedežu avtomobila.
 - Pred vsako vožnjo preverite, ali varnostni pasovi niso poškodovani oziroma zvit.
 - Ko je avtosedež nameščen, mora biti naslon zadnjega sedeža zaklenjen in se ne sme premikati.
 - Pred vsakim potovanjem preverite, ali sedež Pixel PRO 2.0 C ni bil priprt z vrati ali izpostavljen na premikanje prtljage ali naslonjala sedeža.
 - Prepričajte se, da je vsa prtljaga v vozilu varno pritrjena.
 - Avionautovega sedeža Pixel ne uporabljajte brez oblazinjenja, saj je del sistema za varnost otroka.
 - Pri daljših potovanjih si vzemite kratke odmore. Vaš otrok tudi potrebuje gibanje.
 - Kadar avto parkirate na sončnem mestu, avtosedež vedno pokrijte. Oblazinjenje ter kovinski in plastični deli se lahko pregrejejo in lahko zažgejo vašega otroka.
-

- Otroka vedno pritrдите na sedežu tako, da uporabite pasove oprtnika, tudi pri uporabi avtosedeža zunaj avtomobila.
 - Prepričajte se, da so pasovi oprtnika pravilno pritrjeni tako, da je otrok pravilno nameščen v sedežu.
 - Ne priporočamo nakupa rabljenih avtosedežev za otroke – nikoli ne morete biti prepričani o njihovi zgodovini. Če se odločite za nakup rabljenega sedeža, izberite tistega, katerega zgodovino uporabe poznate.
 - Avtosedeža Pixel ne uporabljajte več kot 10 let.
 - Če je bil vpleten v nesrečo, avtosedež zamenjajte.
 - Na noben način ne spreminjajte avtosedeža. To lahko povzroči delno ali popolno izgubo varnosti izdelka.
 - Avtosedež mora biti vedno zavarovan v vozilu, tudi če v njem ni otrok.
 - Proizvajalec upošteva dejstvo, da lahko avtosedež pusti vdolbine v oblazinjenju sedeža vozila. To je neizogibno zaradi zahteve po tesni pritrditvi avtosedeža. Proizvajalec ne odgovarja za kakršno koli škodo, ki bi bila s tem povzročena.
 - Prepričajte se, da so pasovi pravilno pritrjeni, tako da je otrok pravilno nameščen v avtosedežu.
 - Pasov oprtnika, ki podpirajo otroka, ne uporabljajte brez ščitnikov.
 - Poskrbite, da med pasom in otrokom je prostora največ za en prst (1 cm). Če je ta razdalja večja, zategnite oprtnik,
 - Pixel PRO 2.0 C vložek je sestavljen iz več elementov. Prilagodite jih tako, da višina pasov oprtnika sedeža pride vzporedno z nivojem otrokovih ramen. NE POZABITE: Vsak otrok ima drugačno strukturo – redno preverjajte položaj pasov glede na ramena. To je nujno, da se zagotovi varnost otroka v sedežu,
 - Če želite zaščititi otroka pred soncem, pritrдите in odprite senčnik. Senčnik je ločen del avtosedeža,
 - Uporabite Pixel PRO 2.0 C avtosedež, ko ima vaš otrok med 40 cm in 86 cm in tehta največ 13 kg,
 - Pri namestitvi Pixel PRO 2.0 C sedeža uporabite sedež, obrnjen naprej, ki je opremljen s tritočkovnimi varnostnimi pasovi. Pas mora biti napet in prepeljan čez vse točke sedeža, označene z modro barvo. Navodila za pravilno namestitev najdete v tem priločniku in na nalepki Pixel, ki se nahaja na strani sedeža,
 - Uporabljajte samo sedež, obrnjen naprej, ki je opremljen s tritočkovnimi varnostnimi pasovi v skladu z ECE R16 standardom,
 - Izvedite preskus pravilnosti namestitve otroškega sedeža. Če ena od LED lučk zasveti rdeče, popravite
-

namestitev avtosedeža in ponovno opravite preskus. To počnite, dokler ne zasveti zelena LED lučka.

- Varnostni sedež Pixel PRO 2.0 C se prodaja v kompletu, vključno z odbijačem, ki mora biti nameščen ob strani varnostnega sedeža.
- Priporočljivo je, da so vsi pasovi, ki držijo zadrževalni sistem na vozilu, tesni, da se morajo vse podporne noge dotikati tal vozila, da morajo biti vsi pasovi ali ščitniki proti udarcem, ki zadržujejo otroka, prilagojeni otrokovemu telesu in da trakovi ne smejo biti zviti

Vzdrževanje in higiena

1. Oblazinjenje sedeža Pixel PRO 2.0 C se lahko strojno pere do 30 °C s centrifugo do 600 vrtljajev.
2. Preostale dele sedeža lahko perete z vodo z milom in mehko gobo.
3. Vzdržujte čistočo svojega avtosedeža. Ne uporabljajte vlažilnih sredstev ali agresivnih čistilnih sredstev.
4. Za gibljive dele ali druge dele sedeža ne uporabljajte maziv, kemikalij ali vlažilcev.

Okolje

- Plastični deli embalaže je treba hraniti izven dosega otrok, da bi se izognili nevarnosti zadušitve.
- Baterije, ki napajajo informacijsko ploščo, nameščeno na dnu avtosedeža, je treba ustrezno odlagati.
- Zaradi varovanja okolja, prosimo, da sedež po uporabi odstranite v ustreznem obratu za ravnanje z odpadki v skladu z veljavnimi lokalnimi predpisi.

Vprašanja

Če imate kakršna koli vprašanja, pokličite svojega prodajalca ali pooblaščenega distributerja. Pripravite naslednje podatke:

- starost, višino in težo vašega otroka,
- znamka in tip vozila ter položaj sedeža, na katerega namestite sedež Pixel PRO 2.0 C v vozilu.

Garancija

- Za Pixel PRO 2.0 C velja 24-mesečna garancija.
 - Zagotavljamo vam, da je izdelek izdelan v skladu z veljavnimi zahtevami evropskih standardov varnosti in kakovosti ter, da je v času nakupa izdelek brez proizvodnih in materialnih napak.
-

- Garancija velja v državi nakupa in jo izvaja pooblaščen distributer.
- Garancija zajema vse proizvodne napake v obsegu materialov in dela, pod pogojem, da se izdelek uporablja v skladu z navodili za uporabo, pod običajnimi pogoji, s strani prvega končnega uporabnika in v 24 mesecih od datuma nakupa. Avionaut prevzame odgovornost za popravilo ali zamenjavo izdelka z napako, vendar garant odloči o izbiri, kako odstraniti napako in obdelati prijavo.
- Garancija ne krije škode, ki jo povzroči vsakodnevna uporaba, kot je obraba tkanine, kot tudi naravna izguba barve in poslabšanje materiala, ki je posledica normalnega staranja izdelka.
- Garancija ne velja tudi v primeru poškodbe izdelka zaradi nenamerne škode, neupoštevanja navodil za uporabo, nepravilne uporabe, poškodb zaradi malomarnosti, ki jih je povzročil ogenj, stik s tekočino ali drugi zunanji vzroki.
- Ob vložitvi pritožbe mora imeti sedež Pixel PRO 2.0 C vse oznake ali identifikacijsko številko in ga lahko servisira samo pooblaščen oseba.

Ali želite prijaviti reklamacijo?

- Ali želite prijaviti reklamacijo? Ko opazite napako in želite prijaviti reklamacijo, se obrnite na prodajalca, od katerega ste kupili Pixel PRO 2.0 C. Ob prijavi reklamacije morate predložiti dokazilo o nakupu, ki ni starejše od 24 mesecev.
 - Če je treba izdelek poslati v servisni center, ga vrnite distributerju ali prodajalcu. Hkrati se je treba dogovoriti o načinu pošiljanja in njegovih stroških, saj lahko v odsotnosti takega dogovora garant zavrne kritje stroškov pošiljanja. Poškodbe in / ali napake, ki jih ne pokriva naša garancija ali pravice potrošnika in / ali škoda in / ali pomanjkljivosti izdelka, ki jih naša garancija ne pokriva, se lahko odstranijo po dogovorjeni ceni.
 - Če je bil avtosedež udeležen v nesreči, ga lahko zamenjate z novim. Za to potrebujete: uradni zaznamek policije o nesreči, fotografijo iz nesreče z vidnim avtosedežem ali informacije policije o tem dejstvu, dokazilo o nakupu, potrdilo zavarovalnice, ki ne vključuje avtomobilskega sedeža v nadomestilo, garancijsko kartico, pa udeležen v nesreči avtosedež, ki nam ga pošljete.
-

Pravice potrošnikov

- Potrošnik ima pravice v skladu z ustrezno zakonodajo, ki se lahko razlikuje od države do države. Ta garancija ne vpliva na pravice potrošnikov v skladu z ustrezno nacionalno zakonodajo.
- To garancijo je pripravilo podjetje Ł.KARWALA, registrirano na Poljskem.

Naslov podjetja je:

Ł.KARWALA

Szarlejka,

ul. Łukaszewicza 172

42-130 Wręczyca Wielka, Polska

(1) Kupljeni izdelki z izbrisanimi ali spremenjenimi oznakami ali identifikacijskimi številkami se štejejo za nepooblašcene. Ker avtentičnosti takšnih izdelkov ni mogoče določiti, jih garancija ne pokriva.



Avionaut® Pixel PRO 2.0 C™ koltuğun kullanım kılavuzu

Önemli!

Bu kılavuzu acelece değil, dikkatlice okuyun ve ileride kullanmak için el altında tutarak saklayın. Herhangi bir sorunuz varsa, lütfen bizimle iletişime geçin. Güvenli yola çıkın ve hedef sadece birkaç sokak ötede olsa bile yolculuğu ciddiye alın.

Kullanım ömrü boyunca talimatların araba koltuğuyla birlikte saklanması önerilir.



Uyarı!

Pixel PRO 2.0 C koltuğunu hiçbir şekilde değiştirmeyin, çünkü kullanım sırasında çocuğun güvenliğini etkileyebilir.



Uyarı!

Hiçbir zaman Pixel PRO 2.0 C koltuğunu platforma, örneğin bir masaya veya sandalyeye oturtmayın.



Uyarı!

Pixel PRO 2.0 C koltuğunu gidiş yönünün tersine olacak şekilde ön koltukta hava yastığı açıkken takmayın.



Dikkat:

Pixel PRO 2.0 C koltuğu yalnızca sürücünün gidiş yönünün tersine olacak şekilde takılmalıdır.



Uyarı!

Daha fazla bilgi için lütfen araç üreticisinin el kitabına bakın.

- A Taşıma sapı
- B Pusetten koltuğu çıkarmak için kilit açma düğmesi
- C Pixel PRO 2.0 C minderi
- D Koltuk döşemesi
- E Koltuk kemeri uzunluk ayarlama elemanı
- F Koruma pedli bacak arası kemeri
- G Koltuk kemer kilidi
- H Koltuk omuz kemeri
- I Çıkarılabilir koruma pedli omuz kemeri

- J Araba kemerinin bel kısmından geçirme kancası
- K Bazaya sabitleme elemanı
- L Taşıma sapı ayarlama düğmesi
- M Tente sabitlemesi
- N Tampon
- O Güneşe karşı tente
- P Dönme önleyici çerçeve
- R Bazayı sabitlemek için ISOFIX bağlantısı
- S ISOFIX bağlantısını çıkarma düğmesi
- T Oto koltuğu kilit açma mandalı
- U Ayarlanabilir destek
- W Kontrol paneli
- X Koltuk sabitleme mekanizması
- Y Araba kemerinin omuz kısmını geçirme kancası

Güvenlik, kullanım ve yolculuk

- Oto koltuğu satın alınmadan önce, araba modelimize uygun bir şekilde takılıp takılamayacağı ve araçta kullanıp kullanılamayacağını kontrol etmek için denenmelidir. Koltuk tipi araba modeline uygun olması en önemli güvenlik kriterlerinden biridir. İlk montaj sırasındaki Satıcının desteği, kurulumun tamamen doğru olmasını sağlar.
 - Ebeveynlerin sürüş sırasında çocuğun güvenliğinden daima sorumlu olduklarını unutmayın.
 - Arabada veya araba dışında çocuğunuzu asla gözetimsiz bırakmayın.
 - Araba kullanırken çocuğunuzu asla kucağınıza almayın.
 - Yolculuk sırasında çocuğunuz için en güvenli yer arkadaki koltuklardır.
 - Her sefer yola çıkmadan önce emniyet kemerlerinin hasar görüp görmediğini veya bükülüp bükülmediğini kontrol ediniz.
 - Koltuk monte edildiğinde, arka koltuk arkalığı kilitlenmeli ve hareket etmemelidir.
 - Her sefer yola çıkmadan önce Pixel PRO 2.0 C koltuğun kapı tarafından sıkışmadığından veya bagajın veya koltuk arkalığının hareket etmesine maruz kalmadığından emin olun.
 - Araçtaki tüm bagajların güvenli bir şekilde sabitlendiğinden emin olun.
 - Koltuk döşemesi; çocuk güvenliğinden sorumlu sistemin bir parçası olduğu için Pixel PRO 2.0 C koltuğunu döşeme olmadan kullanmayın.
 - Uzun yolculuklarda arada kısa molalar verin. Çocuğunuzun da harekete ihtiyacı var.
 - Arabayı güneşli bir yere park ederken daima koltuğu örtün. Döşeme, metal ve plastik parçalar fazladan ısınabilir ve çocuğunuzun yanmasına neden olabilir.
-

- Çocuđu arabada ve araba dıřında koltuđa oturturken daima koltuk kemerlerini bađlayın.
- Çocuđun koltuđa uygun bir řekilde yerleřtirilmesi için koltuk emniyet kemerlerinin dođru řekilde bađlandıđından emin olun.
- Çocuklar için ikinci el oto koltuđu satın almanızı tavsiye etmiyoruz – geçmiřinden asla emin olamazsınız. Ancak, önceden kullanılmıř bir oto koltuđu almaya karar verirsiniz, kullanım geçmiřini bildiđiniz koltuđu sećin.
- Pixel PRO 2.0 C koltuđu 10 yıldan fazla kullanmayın.
- Koltuđunuz kaza gećirmişse onu deđiřtirin.
- Koltukta herhangi bir deđiřiklik yapmayın. Kısmi veya tamamen olarak ürün güvenliđi kaybına neden olabilir.
- Koltuk, çocuk tařınmasa bile, her zaman arabada sabitlenmelidir.
- Üretici, koltuđun araç koltuđunun döřemesinde ezik yaratabileceđini dikkate almaktadır. Koltuđu sıkı bir řekilde sabitleme zorunluluđu nedeniyle bu kaçınılmazdır. Üretici; buna bađlı olarak meydana gelen herhangi bir zarardan sorumlu deđildir.
- Çocuđun koltuđa uygun bir řekilde yerleřtirilmesi için emniyet kemerlerinin dođru řekilde bađlandıđından emin olun.
- Çocuđu destekleyen koltuk emniyet kemerleri koruyucu pedler olmadan kullanılamaz.
- Koltuk kemerleri ile çocuk arasına maksimum bir parmak sıđırabildiđinizden emin olun (1 cm). Bu mesafe daha büyükse, oto koltuđu kemerlerini sıkın,
- Pixel PRO 2.0 C minder birkaç elemandan oluřur. Onları oto koltuk emniyet kemerlerinin yüksekliđi, çocuđun omuz seviyesine paralel olacak řekilde ayarlanmalıdır. UNUTMAYIN: her çocuđun yapısı farklıdır – kemerlerin konumunu omuzlara göre düzenli olarak kontrol edin. Bu, koltukta çocuđun güvenliđini sađlamak için řarttır,
- Çocuđunuzu güneřten korumak istiyorsanız, tenteyi takıp açın. Tente oto koltuđunun ayrı bir parçasıdır,
- Pixel PRO 2.0 C koltuđu 40 cm ile 86 cm arasında boyu ve maksimum 13 kilosu olan çocuklar için uygundur,
- Pixel PRO 2.0 C koltuđu takarken üç noktalı emniyet kemeri ile donatılan öne bakan koltuđu kullanın. Söz konusu kemer gerdirilmeli ve mavi ile iřaretlenen koltuđun tüm noktalarından gećirilmelidir. Bu kılavuzda ve koltuđun kenarında bulunan Pixel üzerindeki etikette montaj talimatlarını bulabilirsiniz,

- ECE R16'ya uygun üç noktalı emniyet kemerleri ile donatılmış, sadece öne bakan koltuğu kullanın,
- Koltuk takımının doğruluk testini yapın. Lambalardan biri kırmızı yanarsa, oto koltuğunun kurulumunu düzeltin ve testi tekrar yapın. Bu işlem yeşil lamba yanana kadar tekrarlanmalıdır.
- Pixel PRO 2.0 C güvenlik koltuğu, güvenlik koltuğunun yan tarafına yerleştirilmesi gereken bir tampon içeren bir sette satılmaktadır.
- Aracın koltuğunu tutan tüm kayışların sıkı olması, herhangi bir destek ayağının araç zemini ile temas halinde olması, çocuğu tutan tüm kayışların veya darbe kalkanlarının çocuğun vücuduna göre ayarlanması ve kayışlar bükülmemelidir

Bakım ve hijyen

1. Pixel PRO 2.0 C koltuğunun döşemesi, 600 devire, 30° C'ye kadar çamaşır makinesinde yıkanabilir.
2. Koltuğun diğer parçaları sabun ve yumuşak süngerle yıkanabilir.
3. Oto koltuğunuzu temiz tutun. Nemlendirici veya aşındırıcı temizlik maddeleri kullanmayın.
4. Hareketli parçalar veya koltuğun diğer parçaları için yağlayıcılar, sert kimyasallar veya nemlendiriciler kullanmayın.

Çevre

- Boğulma riskini önlemek için, plastik parçaları çocuklardan uzak tutun.
- Oto koltuğunun bazasına yerleştirilen bilgi panelini besleyen piller uygun şekilde bertaraf edilmelidir.
- Çevrenin korunması nedeniyle, koltuk kullanımı sona erdikten sonra, lütfen geçerli yerel düzenlemelere uygun olarak ilgili atık yönetim tesisinde bertaraf edin.

Sorular

Herhangi bir sorunuz varsa satıcınızı veya yetkili distribütörünüzü arayın. Aşağıdaki bilgileri hazırlayın:

- Çocuğunuzun yaşı, boyu ve kilosu,
- Arabanın markası, tipi ve Pixel PRO 2.0 C koltuğu üzerine taktığınız koltuğun konumu.

Garanti

- Pixel PRO 2.0 C koltuğu 24 ay garanti kapsamındadır.
- Ürünün, Avrupa güvenlik ve kalite standartlarının mevcut gerekliliklerine uygun olarak üretildiğini ve ürünün satın alma sırasında imalat ve malzeme kusurlarından arınmış olduğunu beyan ederiz.
- Garanti, satın alındığı ülkede geçerlidir ve yetkili bir distribütör tarafından gerçekleştirilir.

- Garanti; ürünün satın alma tarihinden itibaren 24 ay içinde normal şartlar altında birinci son kullanıcı tarafından kullanılması ve kullanım talimatlarına uygun bir şekilde kullanılması koşuluyla, malzeme ve işçilikteki tüm üretim hatalarını kapsar. Avionaut, arızalı ürünün onarımı veya değiştirilmesi için sorumluluk üstlenir, ancak garantör kusurun nasıl giderileceği ve bildirim nasıl işleneceği konusunda karar verir.
- Garanti; kumaş aşınması, doğal renk kaybı ve ürünün normal yıpranmasından kaynaklanan malzeme kalitesinin bozulması gibi günlük kullanımdan kaynaklanan hasarları kapsamaz.
- Ayrıca, kazaen oluşan hasar, kullanım talimatlarına uyulmaması, yanlış kullanım, ihmal nedeniyle meydana gelen hasar, yangın, sıvı ile temas veya diğer harici nedenlerden dolayı doğan hasar söz konusu olduğunda garanti geçerli değildir.
- Şikayette bulunulduğunda, Pixel PRO 2.0 C koltuğu tüm etiketlere veya kimlik numarasına sahip olmalıdır ve yalnızca yetkili bir kişi tarafından servis verilebilir.

Şikayetinizi mi bildirmek istiyorsunuz?

- Şikayetinizi mi bildirmek istiyorsunuz? Bir kusuru fark edip şikayeti bildirmek istediğinizde, lütfen Pixel PRO 2.0 C'ü satın aldığınız satıcıyla irtibata geçin. Şikayeti bildirirken, servis talebinden önceki 24 ay içinde yapılması gereken bir satın alma kanıtını ibraz etmeniz gerekir.
- Ürünün servis noktasına gönderilmesi gerekirse, ürünü distribütöre veya satıcıya iade edin. Ayrıca, böyle bir durumda kargo yöntemi seçme ve masrafı karşılama konusunda anlaşılmalı, aksi takdirde garanti veren nakliye masraflarını karşılamayı reddedebilir. Garantimizin ve/veya tüketic haklarının kapsamadığı hasarlar ve/veya kusurlar ve/veya garantimizin kapsamına girmeyen ürün hasarları ve/veya kusurları anlaşılan ücret karşılığında giderilebilir.
- Oto koltuğu bir kazaya karışmışsa yenisiyle değiştirin. Bunun için şunlara ihtiyacınız olacak: kazayla ilgili polis raporu, kaza sonrasında çekilen oto koltuğunun görüldüğü fotoğraf veya bununla ilgili polis bildirim, satın alma kanıtı, araç koltuğunun tazminat kapsamına girmediği sigorta şirketinin onayı, garanti kartı ve kaza sonrası koltuğu bize göndermeniz gerekecektir.

Tüketici hakları

- Tüketici, ülkeden ülkeye farklılık gösterebilen, ilgili mevzuata uygun haklara sahiptir. İşbu garanti, ilgili ulusal mevzuata tabi tüketici haklarını etkilemez.
- İşbu garanti Polonya'da tescilli olan Ł.KARWALA şirketi tarafından hazırlanmıştır.

Şirket adresi:

Ł.KARWALA

Szarlejka,

ul. Lukaszewicza 172

42-130 Wreczyca Wielka, Polska

(1) Kaldırılan veya değiştirilen etiketleri veya kimlik numaraları olan satın alınan ürünler üretici tarafından kabul edilemez. Bu tür ürünlerin orijinalliğinin tespit edilememesi nedeniyle, garanti kapsamında değildir.



Інструкція з експлуатації автокрісла Avionaut® Pixel PRO 2.0 C™

Увага!

Не слід читати дану інструкцію поспіхом. Потрібно уважно з нею ознайомитися, зберегти на майбутнє та завжди тримати під рукою. У разі виникнення сумнівів зв'яжіться з нами. Подорожуйте безпечно і серйозно трактуйте кожну поїздку. Навіть, якщо потрібно проїхати машиною лише кілька кварталів.

Ми рекомендуємо дотримуватися інструкцій з автомобільним сидінням протягом його життєвого періоду.



Попередження:

Категорично заборонено модифікувати автокрісла Pixel PRO 2.0 C, оскільки це може вплинути на безпеку дитини під час використання автокрісла.



Попередження:

Категорично заборонено встановлювати автокрісло Pixel PRO 2.0 C на підвищенні, наприклад, на столі або стільці.



Попередження:

Категорично заборонено встановлювати автокрісло Pixel PRO 2.0 C проти ходу руху на передньому пасажирському сидінні з активною подушкою безпеки.



Увага:

Автокрісло Pixel PRO 2.0 C потрібно встановлювати в автомобілі виключно проти ходу руху.



Попередження:

Для отримання додаткової інформації, будь ласка, зверніться до посібника виробника автомобіля.

- A Ручка для перенесення
- B Кнопка для від'єднання автокрісла від дитячого візка
- C Вставка Pixel PRO 2.0 C
- D Оббивка
- E Ремінь для регулювання довжини ременів автокрісла

- F Ремінь між ніг із захисною накладкою
- G Замок ременів автокрісла
- H Плечові ремені автокрісла
- I Плечові ремені автокрісла із захисними накладками
- J Гак для протягування стегової частини ременя безпеки автомобіля
- K Кріплення до бази
- L Кнопка регулювання положення ручки для перенесення
- M Кріплення дашка
- N Бампер
- O Сонцезахисний дашок
- P Антиповоротна рама
- R Застібка ISOFIX для кріплення бази
- S Кнопка для від'єднання роз'єму ISOFIX
- T Важіль для розблокування автокрісла
- U Регульована ніжка
- W Панель управління
- X Механізми кріплення автокрісла
- Y Гак для протягування плечової частини ременя безпеки автомобіля

Безпека, використання та поїздка

- Перед придбанням кожне автокрісло необхідно спробувати встановити в машині, щоб перевірити, чи воно пасує і може правильно використовуватися в даній моделі автомобіля. Підбір моделі автокрісла для конкретного типу автомобіля є одним з найважливіших критеріїв безпеки. Допомога продавця під час першого встановлення автокрісла також гарантує, що установка буде повністю правильною.
- Необхідно пам'ятати, що батьки завжди відповідають за безпеку дитини під час поїздки автомобілем.
- Категорично заборонено залишати дитину без нагляду в автомобілі та поза ним.
- Категорично заборонено тримати дитину на колінах під час руху.
- Найбезпечнішим місцем для дитини під час поїздки є заднє сидіння автомобіля.
- Перед кожною поїздкою потрібно переконатися, що ремені безпеки не пошкоджені і не перекручені.
- Коли автокрісло встановлене, спинка заднього сидіння повинна бути зафіксована і не повинна рухатись.

- Перед кожною поїздкою потрібно переконатися, що автокрісло Pixel PRO 2.0 C не защемлене дверима, і йому не загрожує переміщення багажу або спинки сидіння.
 - Перевірити, що весь багаж у автомобілі надійно закріплений.
 - Не використовувати автокрісла Pixel PRO 2.0 C без оббивки, оскільки вона є частиною системи, що запевняє безпеку дитини.
 - Під час тривалих поїздок потрібно робити перерви. Ваша дитина теж потребує руху.
 - Завжди слід накривати автокрісло, якщо автомобіль залишається на автостоянці під сонячними проміннями. Оббивка, металеві та пластикові деталі можуть сильно нагрітися і обпекти дитину.
 - Завжди фіксуйте дитину в автокріслі за допомогою ременів автокрісла, навіть якщо автокрісло використовується поза автомобілем.
 - Необхідно переконатися, що ремені автокрісла відповідно застебнуті, щоб забезпечити правильне положення дитини в автокріслі.
 - Ми не рекомендуємо купувати вживані дитячі автокрісла, – ніколи не можна бути впевненим в їхній історії. Однак, якщо ви все ж вирішили придбати вживане автокрісло, вибирайте таке, чю історію використання ви знаєте.
 - Не використовуйте автокрісло Pixel більше 10 років.
 - Якщо автокрісло побувало в автомобільній аварії, його необхідно замінити.
 - Заборонено здійснювати будь-які модифікації автокрісла. Вони можуть призвести до часткової або повної втрати безпеки виробу.
 - Автокрісло в автомобілі завжди повинно бути закріплене, навіть якщо ви не подорожуєте з дитиною.
 - Виробник враховує той факт, що автокрісло може залишити вм'ятини в оббивці сидіння автомобіля. Це неминуче з огляду на необхідність щільного прилягання автокрісла до сидіння. Виробник не несе відповідальності за будь-які спричинені цим пошкодження.
 - Необхідно переконатися, що ремені надійно застебнуті і забезпечують правильне положення дитини в автокріслі.
 - Ремені автокрісла, які утримують дитину, не можуть використовуватися без захисних накладок.
-

- Слід переконатися, що між ременями автокрісла та дитиною можна вставити не більше одного пальця (1 см). Якщо ця відстань є більшою, ремені автокрісла потрібно підтягнути.
 - Вставка PIXEL складається з декількох елементів. Їх потрібно відрегулювати так, щоб ремені автокрісла по висоті перебували паралельно на рівні плечей дитини. УВАГА: Кожна дитина має різну будову – потрібно регулярно перевіряти положення ременів відносно плечей. Це необхідно для запевнення безпеки дитини у автокріслі.
 - Якщо потрібно захистити дитину від сонця, слід встановити та розкласти сонцезахисний дашок. Дашок є окремою частиною автокрісла.
 - Автокрісло Pixel PRO 2.0 C призначене для дітей ростом від 40 см до 86 см і вагою до 13 кг.
 - Під час встановлення автокрісла Pixel PRO 2.0 C потрібно використовувати сидіння розташоване за ходом руху і оснащене триточковим ременем безпеки. Цей ремінь повинен бути натягнутий і проходити через усі точки автокрісла, позначені синім кольором. Вказівки щодо правильної установки містяться у даній інструкції та на наклейці Pixel, розташованій на боці автокрісла,
 - Слід використовувати лише сидіння, встановлені за ходом руху, оснащені триточковими ременями безпеки згідно зі стандартом ECE R16,
 - Потрібно перевірити правильність встановлення дитячого автокрісла. Якщо один з індикаторів горить червоним кольором, потрібно поправити автокрісло та повторно виконати перевірку. Повторяти, поки не загориться зелений індикатор.
 - Захисне сидіння Pixel PRO 2.0 C продається в комплекті, що включає бампер, який повинен бути розміщений збоку від сидіння безпеки.
 - Рекомендується, щоб будь-які ремені, що тримають утримувальне пристрій на транспортному засобі, були щільно затягнуті, щоб будь-яка опорна ніжка торкалася підлоги автомобіля, щоб будь-які ремені або ударні щитки, що утримують дитину, були відрегульовані відповідно до тіла дитини, і щоб лямки не повинні бути перекручені
- Технічне обслуговування та гігієна**
1. Оббивку автокрісла Pixel PRO 2.0 C можна прати у пральній машині при температурі до 30°C та віджимати зі швидкістю до 600 обертів.
-

2. Інші елементи автокрісла можна мити водою з милом, використовуючи м'яку губку.
3. Автокрісло потрібно утримувати у чистоті. Не використовувати зволожуючих засобів та агресивних засобів для чищення.
4. Для рухомих елементів та інших деталей автокрісла також заборонено використовувати мастильні матеріали, агресивні хімікати і зволожуючі засоби.

Захист довкілля

- Пластикові елементи упаковки потрібно тримати в недоступному для дитини місці, щоб уникнути ризику задушення.
- Батареї живлення інформаційної панелі, встановлені в базі автокрісла, повинні відповідно утилізуватись.
- З метою захисту навколишнього середовища після завершення використання автокрісла його необхідно здати на утилізацію у відповідний пункт прийому відходів згідно з чинними місцевими нормами.

Запитання

Якщо у вас виникли питання, будь ласка, зверніться до свого продавця або авторизованого дистриб'ютора. Підготуйте наступні дані:

- вік, ріст і вага вашої дитини,
- марка та тип автомобіля, а також положення сидіння, на якому встановлюється автокрісло Pixel PRO 2.0 C в автомобілі.

Гарантія

- На автокрісло Pixel PRO 2.0 C надається 24-місячна гарантія.
 - Ми гарантуємо, що продукт виготовлений відповідно до актуальних вимог європейських стандартів безпеки та якості, а також відсутність на момент придбання виробу виробничих і матеріальних дефектів.
 - Гарантія діє в країні придбання та виконується авторизованим дистриб'ютором.
 - Гарантія охоплює всі виробничі дефекти в матеріалах та виконанні, за умови, що виріб використовується згідно з інструкцією з експлуатації, у нормальних умовах, першим кінцевим користувачем, протягом 24 місяців з дати придбання. Avionaut бере на себе
-

відповідальність за ремонт або заміну дефектного виробу, однак, рішення щодо способу усунення дефекту та розгляд заявки приймає гарант.

- Гарантія не поширюється на пошкодження, спричинені щоденною експлуатацією, наприклад, знос тканини, природна втрата кольору та погіршення якості матеріалів в результаті нормального старіння виробу.
- Гарантія також не поширюється на дефекти, спричинені випадковим пошкодженням, недотриманням інструкції з експлуатації, неправильним використанням, пошкодженнями внаслідок недбалості, дії вогню, контакту з рідиною або внаслідок інших зовнішніх причин.
- При поданні реклаमाції автокрісло Pixel PRO 2.0 C повинно мати всі етикетки або ідентифікаційний номер, технічне обслуговування автокрісла повинен виконувати лише уповноважений працівник.

Хочете подати рекламацію?

- Хочете подати рекламацію? При виявленні дефекту і намірі подати рекламацію, потрібно звернутися до продавця, у якого було придбано автокрісло Pixel PRO 2.0 C. При поданні рекламації

необхідно надати документ, що підтверджує покупку, яка була здійснена протягом 24 місяців до дати подачі заявки.

- Якщо виріб необхідно відправити до сервісного центру, його слід передати дистриб'ютору або продавцю. Також потрібно узгодити спосіб доставки та її вартість, оскільки за відсутності такого узгодження гарант може відмовитися від покриття витрат на доставку. Пошкодження та/або дефекти, на які не поширюється наша гарантія або права споживачів, та/або пошкодження, та/або дефекти продукту, не охоплені нашою гарантією, можуть бути усунені за оплату.
- Ви можете замінити автокрісло на нове, якщо воно побувало в автомобільній аварії. Для цього вам будуть потрібні: довідка з поліції про аварію, фото з місця аварії з автокріслом або інформація від поліції про такий факт, документ, що підтверджує покупку, підтвердження страховика про те, що автокрісло не охоплюється компенсаційною виплатою, гарантійний талон. Аварійне автокрісло потрібно надіслати нам.

Права споживачів

- Споживач має права, визначені відповідним законодавством, яке може відрізнятися в різних країнах. Дана гарантія не впливає на права споживачів, встановлені відповідним національним законодавством.
- Ця гарантія надана компанією Ł.KARWALA, зареєстрованою в Польщі.

Адреса компанії:

Ł.KARWALA

Szarlejka,

ul. Łukaszewicza 172

42-130 Wręczyca Wielka, Polska

(1) Придбані продукти з видаленими або зміненими етикетками чи ідентифікаційними номерами вважаються неавторизованими. Оскільки автентичність таких виробів не може бути визначена, гарантія на них не поширюється.

GUARANTEE CARD

NO	START DATE OF	RANGE OF REPAIR	DATE OF COMPLETION	SIGN

SELLING DATE

SHOP STAMP

ADRESS:

Ł.KARWALA

Szarlejka, ul. Łukaszewicza 172

42-130 Wręczyca Wielka

POLAND

Telefon: +48 34 317 66 10

Fax: +48 34 317 66 95

E-mail: avionaut@avionaut.com

www.avionaut.com