

MaxSpace

100 cm - 150 cm

- Инструкција за употреба & Гаранција
- Návod k obsluze & Záruka
- Bedienungsanleitung & Garantie
- Betjeningsvejledning & Garanti
- Οδηγίες χρήσης & Εγγύηση
- User's manual & Warranty
- Instrucciones de uso y Garantía
- Kasutusjuhend ja garantiitingimused
- Käyttöohjeet ja takuu
- Manuel d'utilisation & Garantie
- ירחא & הכרדה תרבות
- Upute za uporabu i jamstvo
- Használati útmutató és Garancia

- Istruzioni d'uso e Garanzia
- Naudojimo instrukcija ir garantija
- Lietošanas pamācība & garantija
- Bruksanvisning og garanti
- Instrukcja obsługi & Gwarancja
- Manual de instruções & Garantia
- Instrucțiuni de utilizare & Garanție
- Руководство по эксплуатации & Гарантия
- Bruksanvisning och garanti
- Návod na obsluhu & Záruka
- Navodila za uporabo in Garancija
- Kullanım Kılavuzu ve Garanti
- Інструкція з експлуатації та гарантія

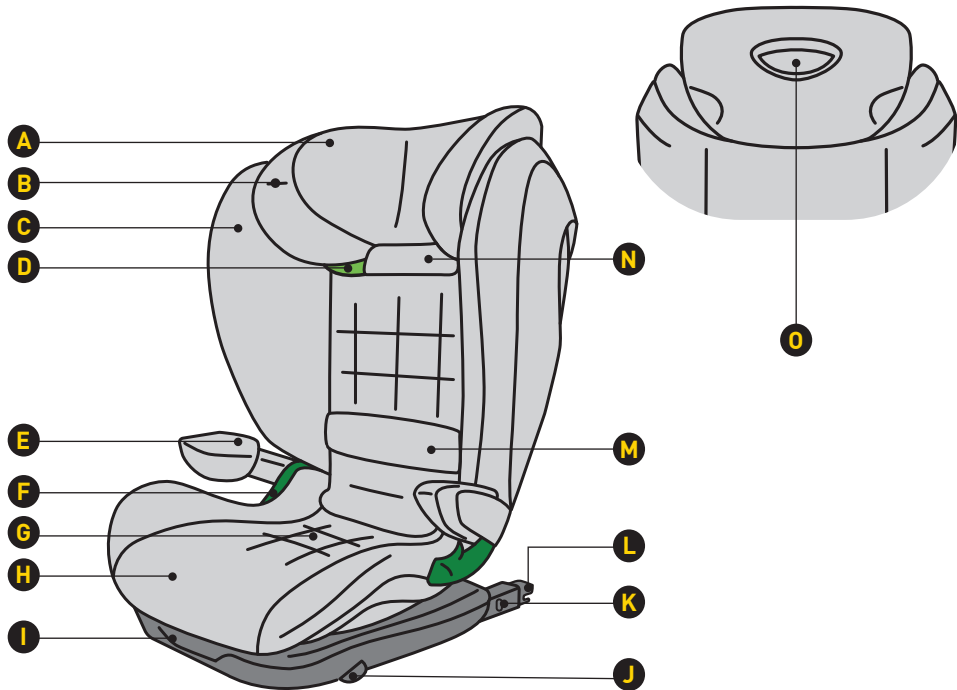

index



8

Comfort System +

16



18



20

BG	24	EST	69	LT	110	SE	153
CZ	31	FI	75	LV	116	SK	159
DE	37	FR	81	NO	122	SL	165
DK	44	HEB	87	PL	128	TUR	171
EL	50	HR	92	PT	134	UA	177
EN	57	HU	98	RO	140		
ES	63	IT	104	RU	146		

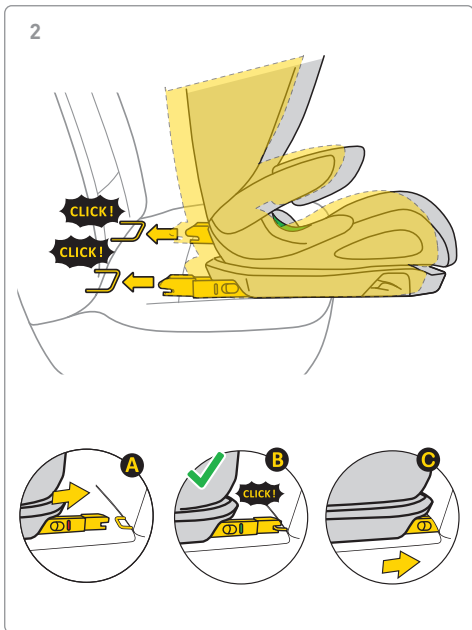
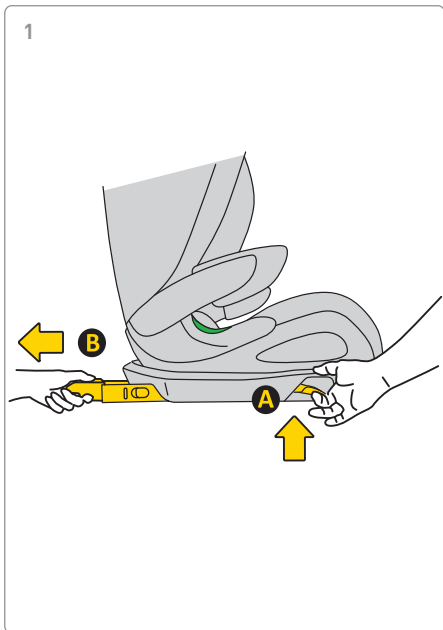



3

 100-150cm

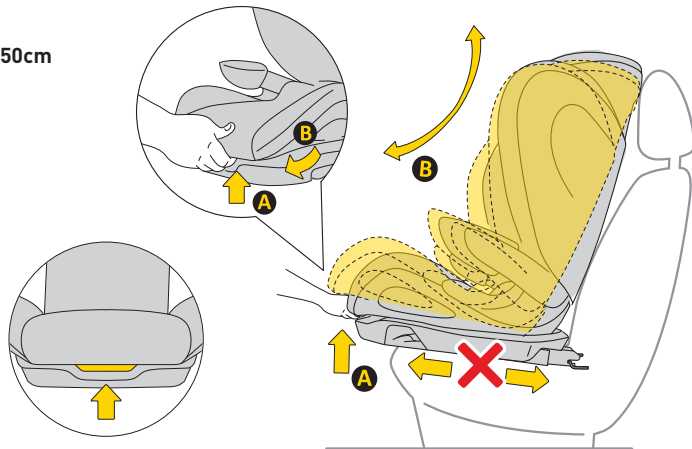

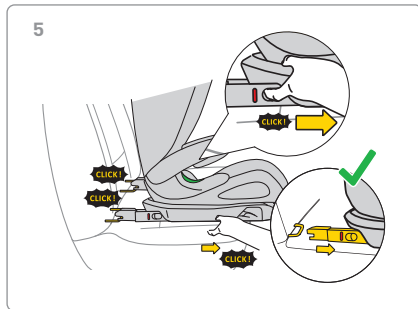
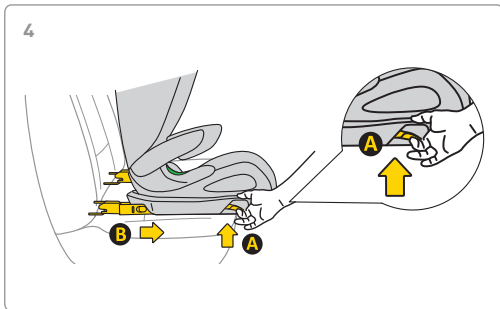
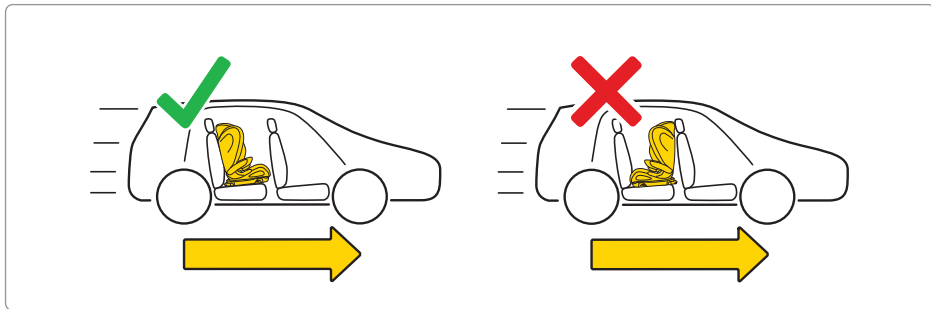



6

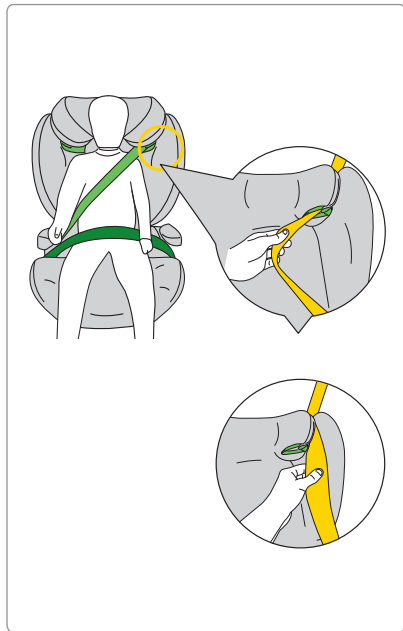
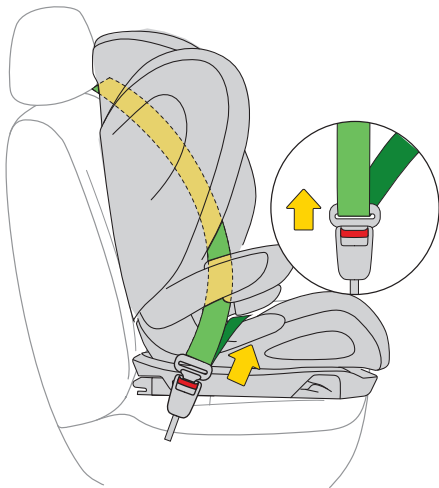



7

 100-150cm

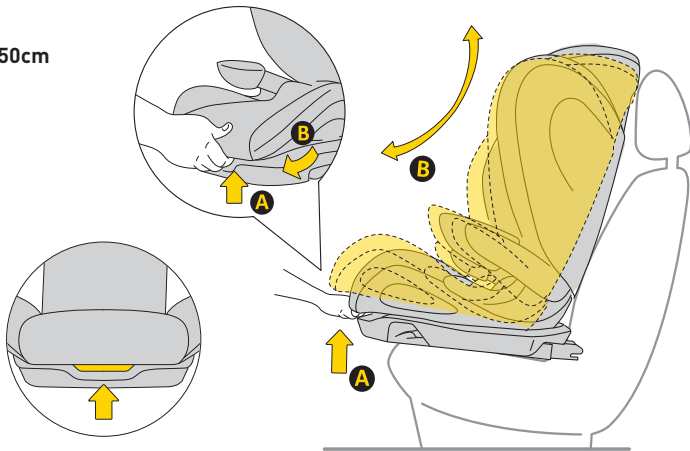



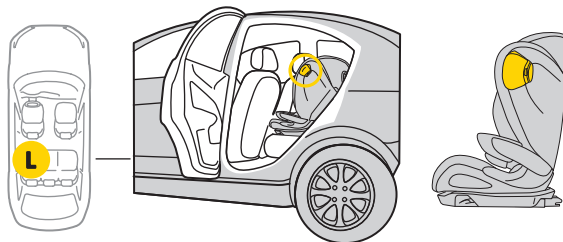
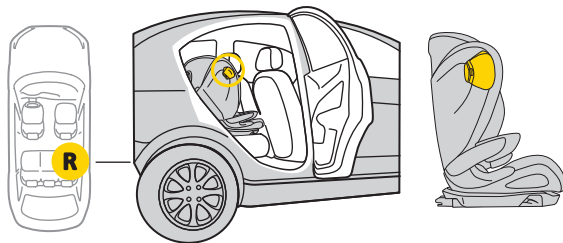

8

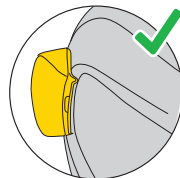
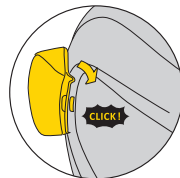
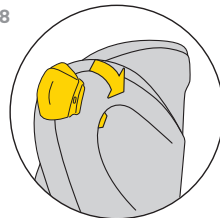



9

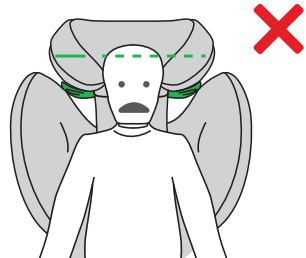
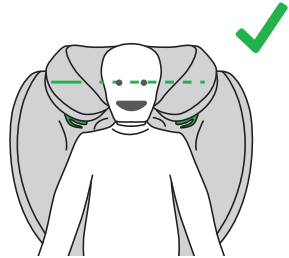
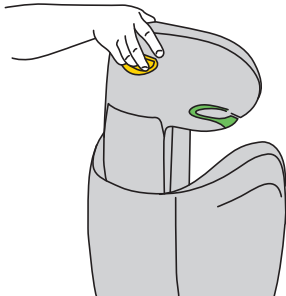
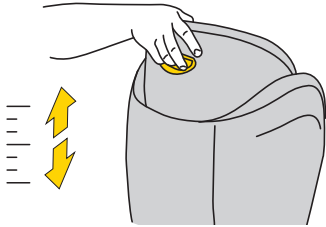

1

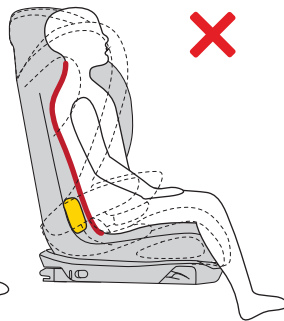
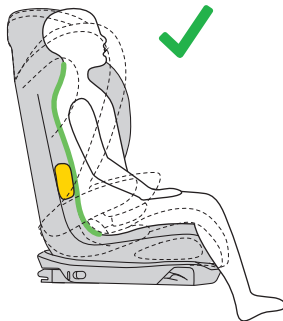
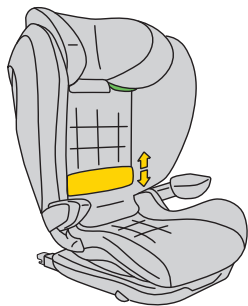

2

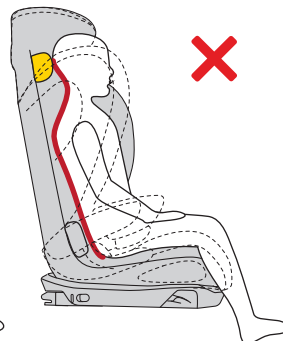
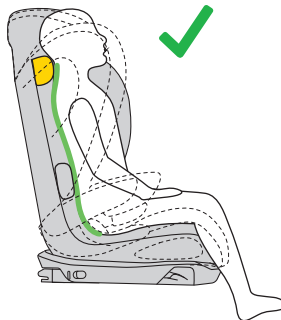
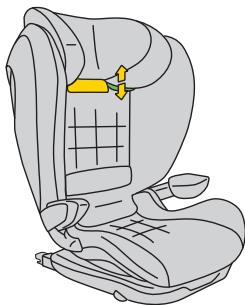



1

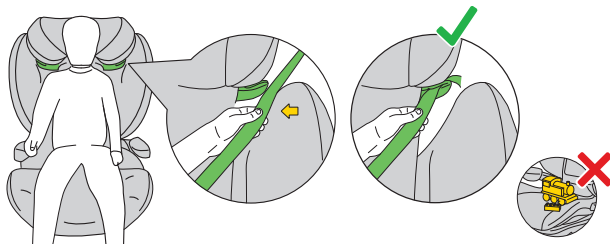

2

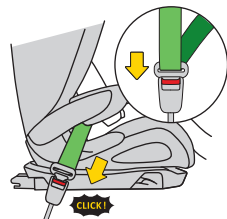

3

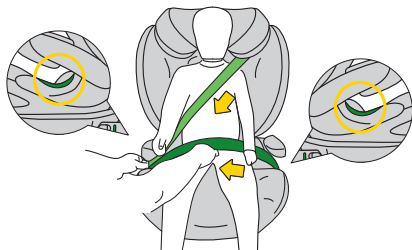

4

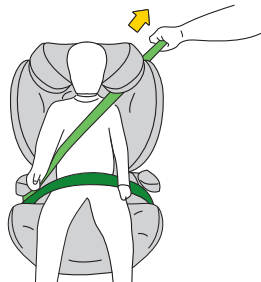

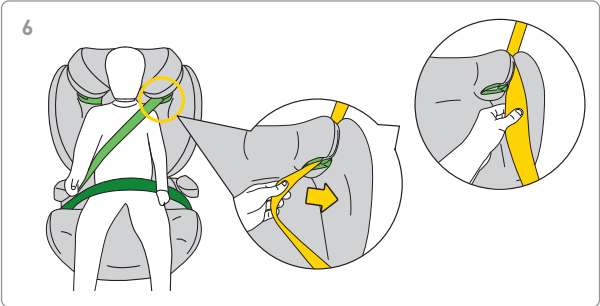
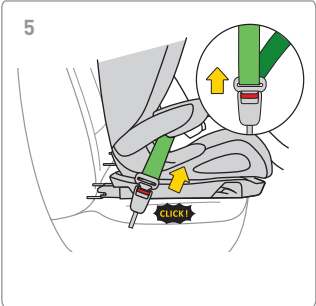
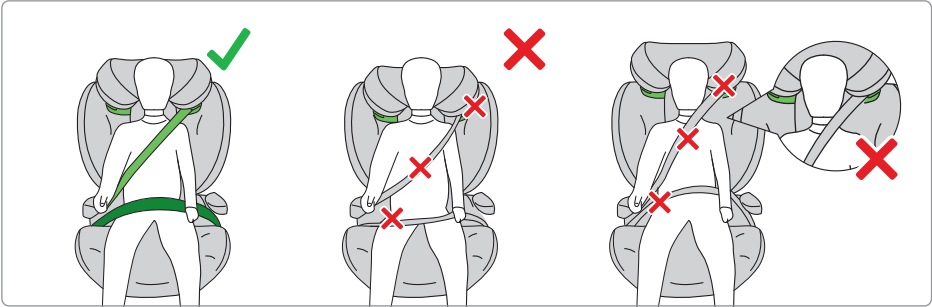



1

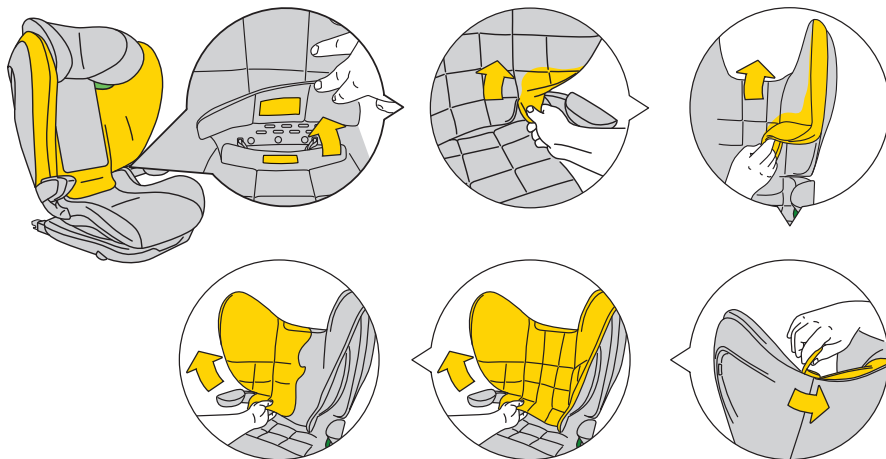



2

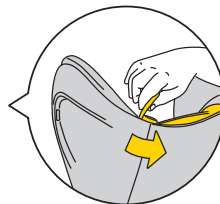
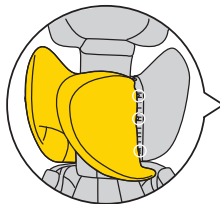



2

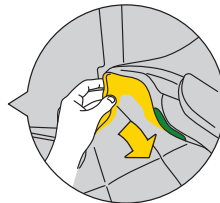
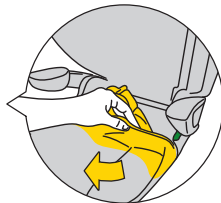
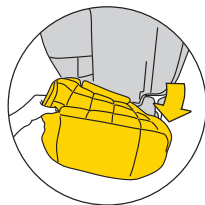
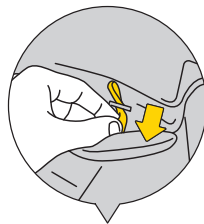
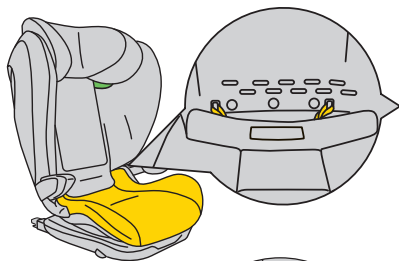



3

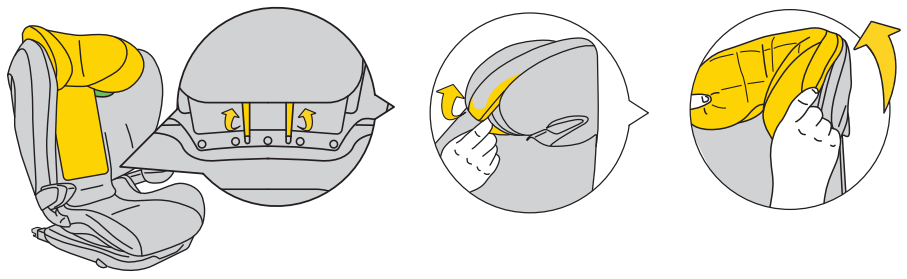

4

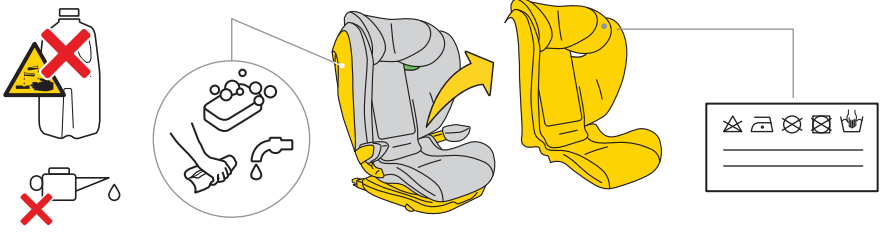



Инструкция за употреба на детско столче Avionaut® MaxSpace™

Важно!

Не бързайте, докато четете тази инструкция. Прочетете я внимателно, запазете я напред и винаги я дръжте под ръка. Ако имате някакви съмнения, моля свържете се с нас. Пътувайте безопасно и към всяко пътуване се отнасяйте със съответната сериозност. Дори ако целта на пътуването е само на няколко пресечки.

Препоръчваме инструкциите да се съхраняват със столчето за кола през неговия жизнен период.



Предупреждение:

По никакъв начин не променяйте автомобилното столче Avionaut Avionaut MaxSpace, тъй като това може да повлияе на безопасността по време на употребата му от детето.



Предупреждение:

Никога не поставяйте столчето Avionaut Avionaut MaxSpace нависоко, напр. на маса или стол.



Предупреждение:

Никога не поставяйте детското столче Avionaut MaxSpace на седалката на пътника до водача с включена въздушна възглавница.



Забележка:

Уверете се, че страничната защита на детското столче е монтирана отстрани на вратата през цялото време.



Забележка:

Монтиране на детското столче с помощта на ISOFIX система: уверете се, че двата индикатора са зелени.



Забележка:

Направете справка с инструкцията за употреба на вашия автомобил за правилно монтиране на детското столче на седалка с включена въздушна възглавница.

- A** Облегалка за глава
- B** Линия на нивото на очите
- C** ТапицERIA
- D** Горен отвор за прокарване на колана (светло зелено)
- E** Подлакътник
- F** Долен отвор за прокарване на колана (тъмно зелено)
- G** + Поддържаща възглавница за опашната кост
- H** Седалка
- I** Ръкохватка за регулиране на наклона
- J** Лост за регулиране на ISOFIX
- K** Освобождаване на ISOFIX механизма
- L** ISOFIX механизъм
- M** + Възглавница поддържаща гръбначния стълб
- N** + Поддържаща възглавница за врата

- O** Ръкохватка за регулиране на облегалката за глава

Безопасност, употреба и пътуване

- Преди да направите покупка, препоръчваме пробно да монтирате избрания продукт в автомобила, за да проверите, дали даденият модел може да бъде правилно инсталиран и използван. Съответствието на модела автомобилно столче към типа автомобил е един от най-важните критерии за безопасност. Помощта на продавача по време на първия монтаж също гарантира, че инсталацията ще бъде напълно изправна.
- Не забравяйте, че родителите винаги носят изключителна отговорност за безопасността на тяхното дете по време на пътуване.
- Никога не оставяйте детето без надзор в столчето, независимо дали е в колата или извън нея!
- Никога не дръжте детето в скута си, докато автомобилът се движи.
- Преди всяко пътуване се уверете, че предпазните колани не са повредени или усукани.

- Когато детската предпазна седалка е монтирана, облегалката на задната седалка трябва да бъде заключена и не може да се движи.
 - Преди всяко пътуване се уверете, че детската предпазна седалка Avionaut MaxSpace не е била прикована във вратата или изложена на движението на багажа или облегалката на седалката.
 - Уверете се, че целият багаж в колата е здраво закрепен.
 - Не използвайте детската предпазна седалка Avionaut MaxSpace без тапицерия, тъй като тя е част от системата за безопасност на детето.
 - Направете кратки почивки по време на по-дълги пътувания. Вашето дете също се нуждае от движение.
 - Винаги покривайте детската седалка, когато оставяте автомобила паркиран на слънчево място. Тапицерията, както и металните и пластмасовите части могат да се нагряят изключително много и да изгорят вашето дете.
 - Не препоръчваме да купувате употребявани детски предпазни седалки - никога не можете да сте сигурни в тяхната история.
 - Ако обаче решите да купите употребявана детска предпазна седалка, изберете такава, чиято история на употреба е известна.
 - Не използвайте детската предпазна седалка MaxSpace повече от 10 години.
 - Сменете предпазната седалка на вашето дете, ако е участвала в произшествие.
 - Не правете никакви модификации на детската предпазна седалка. Те могат да причинят частична или пълна загуба на безопасността на продукта.
 - Предпазната детска седалка винаги трябва да е закрепена в колата, дори ако в нея не се пренася дете.
 - Производителят взема предвид факта, че детската предпазна седалка може да остави вдлъбнатини в тапицерията на седалката на автомобила. Това е неизбежно поради изискването за плътно прилепване на предпазната седалка. Производителят не носи отговорност за щети, причинени от това.
 - Уверете се, че коланите са правилно закрепени така, че детето да е правилно поставено в седалката.
-

- Докато инсталирате предпазната седалка Avionaut MaxSpace, винаги монтирайте на седалката, оборудвана с триточков предпазен колан, и се обърнете към ръководството за автомобил, за да определите кои седалки е подходящо да инсталирате предпазна седалка.
- Седалката може да се монтира по два начина: със системата Isofix и триточковите колани за кола, или без използването на системата Isofix, само с коланите с три точки.
- Използвайте предпазната седалка Avionaut MaxSpace единствено когато височината на вашето дете е между 100–150 см,
- ако детето ви е по-голямо от 150 см, сменете предпазната седалка на модел, подходящ за диапазона на височина или използвайте стандартна столче за кола,
- Предпазната седалка Avionaut MaxSpace не е предназначена за домашна употреба. Използвайте го само в автомобил,
- Предпазната седалка Avionaut MaxSpace се продава в комплект, включващ броня, която трябва да бъде поставена от страни на предпазната седалка.

- Докато шофирате без детето си, но с предпазната седалка, монтирана на столче за кола, уверете се, че предпазната седалка е прибрана до столчето за кола, доколкото е възможно,

Поддръжка и хигиена

1. Тапицерията на столчето Avionaut MaxSpace може да се пере в автоматична пералня при температура до 30° и до 600 оборота.
2. Останалите елементи на столчето могат да се мият със сапунена вода и мека гъба.
3. Поддържайте автомобилното столче чисто. Не използвайте овлажняващи агенти или агресивни почистващи препарати.
4. Не третирайте движещите се части, както и другите части на автомобилното столче със смазочни материали, агресивни химически препарати и овлажняващи агенти.

Околна среда

- Съхранявайте пластмасовите части на опаковката извън обсега на детето, за да се избегне рискът от задушаване.
-

- С оглед на защита на околната среда, след износване на автомобилното столче препоръчваме да го предадете в съответното предприятие за управление на отпадъците в съответствие с приложимите местни разпоредби.

Въпроси

Ако имате някакви въпроси, обадете се на Вашия продавач или оторизиран дистрибутор.

Подгответе следната информация:

- възраст, ръст и тегло на Вашето дете,
- марка и тип на автомобила и позиция на седалката, върху която ще бъде монтирано автомобилното столче Avionaut MaxSpace.

Гаранция

- Автомобилното столче Avionaut MaxSpace е обхванато от 24-месечна гаранция.
 - Уверяваме Ви, че продуктът е произведен в съответствие с актуалните изисквания на европейските стандарти за безопасност и качество, и че в момента на покупката продуктът няма производствени и материални дефекти.
 - Гаранцията е валидна в страната на покупката и се реализира от оторизирания дистрибутор.
 - Гаранцията обхваща всички производствени дефекти по отношение на материали и изработка, при условие че продуктът се експлоатира в съответствие с инструкцията за употреба, при нормални условия, от първи краен потребител и за период от 24 месеца от датата на покупката. Фирма Avionaut е отговорна за извършването на ремонт или замяна на дефектен продукт, но за избора на начина на отстраняване на дефекти и разглеждането на рекламацията решава гарантът.
 - Гаранцията не покрива дефекти, причинени от ежедневна употреба, като например износването на тъканите, естествената загуба на цвят и влошаването на качеството на материалите, в резултат на нормалното стареене на продукта.
 - Гаранцията също не важи в случаи на повреди на продукта, възникнали от случайни увреждания, неспазване на инструкциите за употреба, неправилна употреба, повреди
-

в резултат на небрежност, пожар, контакт с течност или други външни причини.

- В момента на подаване на рекламацията, столчето Avionaut MaxSpace трябва да притежава всички етикети или идентификационен номер и неговата поддръжка може да бъде извършвана само от упълномощени лица.

Искате ли да подадете рекламация?

- Искате да подадете рекламация? Когато забележите дефект и искате да подадете рекламация, моля, свържете се с продавача, от когото сте закупили Avionaut MaxSpace. При подаване на рекламация трябва да представите доказателство за покупка, която трябва да бъде направена в рамките на 24 месеца преди сервизната заявка.
- Ако възникне необходимост от изпращане на продукта в сервизен център, трябва да върнете продукта на дистрибутора или продавача. Едновременно с това трябва да уговорите начина на изпращане и неговата цена, защото при липса на такава договореност, гарантът може да откаже покриването на транспортните

разходи. Повреди и / или дефекти, които не са обхванати от нашата гаранция или потребителски права и / или повреди, и / или дефекти на продукта, които не са обхванати от нашата гаранция, могат да бъдат отстранени срещу предварително уговорено заплащане.

- Подменете автомобилното столче с ново, ако е участвало в автопроизшествие. За тази цел ще Ви е необходимо следното: служебна бележка от полицията за пътното произшествието, снимка от ПТП, на която се вижда столчето или информация от полицията за този факт, доказателство за покупка, потвърждение от застрахователя, че автомобилното столче не е включено в обезщетението, гаранционна карта и да изпратите катастрофиралото столче до нас.

Права на потребителя

- Потребителят има права в съответствие със съответното законодателство, което може да варира в различните страни. Тази гаранция не засяга правата на потребителите, предмет на съответното национално законодателство.
-

- Тази гаранция е изготвена от фирма Ł.KARWALA, регистрирана в Полша.

Адресът на фирмата е:

Ł.KARWALA

Szarlejka,

ul. Łukaszewicza 172

42-130 Wręczyca Wielka, Polska

(1) Закупени продукти с отстранени или променени етикети или идентификационни номера се считат за неоторизирани. Поради факта, че автентичността на такива продукти не може да бъде установена, те не са обхванати от гаранция.



Návod k použití autosedačky Avionaut® MaxSpace™

Důležité!

Nečtěte tento návod ve spěchu. Pozorně se s ním seznamte, ponechte si jej pro budoucí použití a mějte jej vždy při ruce. V případě pochybností nás kontaktujte. Cestujte bezpečně a při každé jízdě vozidlem se chovejte rozvážně. A to i tehdy, když je cíl jízdy vzdálený jen několik ulic.

Doporučujeme, abyste si pokyny uchovali spolu s autosedačkou po celou dobu své životnosti.

Výstraha:

Autosedačku Avionaut MaxSpace žádným způsobem neupravujte, protože by to mohlo ovlivnit bezpečnost dítěte při jejím používání.

Výstraha:

Nikdy neumísťujte autosedačku Avionaut MaxSpace na podstavci, např. na stole nebo židli.

Výstraha:

Nikdy neinstalujte autosedačku Avionaut MaxSpace na přední sedadlo spolujezdce s aktivním airbagem.

Výstraha:

Zajistěte, aby boční ochrana bezpečnostního sedadla byla vždy namontována na straně dveří.

Výstraha:

Instalace bezpečnostního sedadla pomocí systému ISOFIX: Ujistěte se, že oba indikátory jsou zelené.

Výstraha:

Check the instruction manual of your car for proper installation of the safety seat on a seat with engaged airbag.

- A Opěrka hlavy
- B Linka v úrovni očí
- C Potah
- D Horní otvor na pásy (světlězelený)
- E Loketní opěrka
- F Dolní otvor na pásy (tmavězelený)
- G + Opěrný polštář ocasní kosti
- H Sedák
- I Tlačítko nastavení sklonu sedáku
- J Madlo nastavení ISOFIX
- K Uvolnění madla ISOFIX
- L Madlo ISOFIX
- M + Polštář podporující páteř
- N + Polštář na podporu krku
- O Tlačítko nastavení hlavové opěrky

Bezpečnost, používání a cesta

- Před nákupem je třeba každou autosedačku vyzkoušet ve vozidle, pro kontrolu, zda je možné ji namontovat a používat odpovídajícím způsobem v konkrétním modelu. Volba vhodného modelu autosedačky podle typu automobilu je jedno z nejdůležitějších bezpečnostních kritérií. Asistence prodávče při prvním namontování

také zaručuje, že bude sedačka namontovaná správně.

- Pamatujte, že za bezpečnost dítěte v průběhu jízdy vozidlem vždy zodpovídají rodiče.
 - Nikdy nenechávejte dítě v autosedačce bez dohledu, ani ve vozidle, ani mimo něj.
 - Nikdy nedržte dítě na klíně, když je vůz v pohybu.
 - Nejbezpečnějším místem pro vaše dítě při cestování je zadní sedadlo automobilu.
 - Před každou jízdou se ujistěte, že bezpečnostní pásy nejsou poškozené nebo zkroucené.
 - Po instalaci dětské sedačky musí být opěradlo zadních sedadel zajištěno a nesmí se pohybovat.
 - Před každou jízdou se ujistěte, že dětská autosedačka Avionaut MaxSpace nebyla sevřena ve dveřích nebo vystavena pohybu zavazadel nebo opěradla sedadla.
 - Ujistěte se, že všechna zavazadla v autě jsou správně připevněna.
 - Nepoužívejte dětskou sedačku Avionaut MaxSpace bez čalounění, protože je součástí dětského bezpečnostního systému.
 - Dělejte krátké přestávky během delších cest. Vaše dítě potřebuje také pohyb.
-

- Dětskou sedačku zakrývejte vždy, když necháte vůz zaparkovaný na slunném místě. Čalounění, stejně jako kovové a plastové části, se mohou velmi zahřát a spálit vaše dítě.
 - Nedoporučujeme kupovat použité dětské sedačky - nikdy si nemůžete být jisti jejich historií.
 - Nepoužívejte dětskou sedačku MaxSpace déle než 10 let.
 - Pokud došlo k nehodě, vyměňte dětskou sedačku.
 - Na dětské sedačce neprovádějte žádné změny. Mohou způsobit částečnou nebo úplnou ztrátu bezpečnosti produktu.
 - Dětská sedačka musí být ve vozidle vždy zajištěna, i když v ní není žádné dítě.
 - Výrobce bere v úvahu skutečnost, že dětská autosedačka může nechat prohlubně v čalounění sedadla vozidla. To je nevyhnutelné z důvodu požadavku těsného namontování bezpečnostního sedadla. Výrobce nezodpovídá za škody způsobené tímto.
 - Ujistěte se, že jsou řemeny správně připevněny, aby bylo dítě správně usazeno v sedadle.
 - Při instalaci bezpečnostní sedačky Avionaut MaxSpace vždy instalujte sedačku vybavenou tříbodovým bezpečnostním pásem a podle příručky k automobilu zjistěte, která sedadla jsou vhodná k instalaci bezpečnostní sedačky.
 - Sedačku lze instalovat dvěma způsoby: se systémem Isofix a tříbodovými bezpečnostními pásy automobilů nebo bez použití systému Isofix, pouze s tříbodovými bezpečnostními pásy.
 - Bezpečnostní sedačku Avionaut MaxSpace používejte pouze tehdy, když je výška vašeho dítěte mezi 100–150 cm,
 - Pokud je vaše dítě vyšší než 150 cm, vyměňte bezpečnostní sedačku za model vhodný pro výškový rozsah nebo použijte standardní autosedačku,
 - Bezpečnostní sedačka Avionaut MaxSpace není určena pro domácí použití. Používejte jej výhradně v autě.
 - Bezpečnostní sedačka Avionaut MaxSpace se prodává v sadě obsahující nárazník, který musí být umístěn na boku bezpečnostního sedadla.
 - Při jízdě bez vašeho dítěte, ale s bezpečnostní sedačkou nainstalovanou na autosedačce, zajistěte, aby bylo bezpečnostní sedadlo co nejvíce zasunuto proti sedadlu auta,
-

Údržba a čištění

1. Čalounění autosedačky Avionaut MaxSpace lze prát v pračce při teplotě do 30°C a odstředovat při 600 otáčkách.
2. Ostatní prvky autosedačky lze mýt měkkou houbou s použitím vody s mýdlem.
3. Udržujte svoji autosedačku v čistotě. Nepoužívejte zvlhčující přípravky ani agresivní čisticí přípravky.
4. Na pohyblivé součásti, ani na jiné části autosedačky nepoužívejte oleje, agresivní chemikálie ani zvlhčující přípravky.

Životní prostředí

- Plastové části obalu skladujte mimo dosah dětí, abyste se vyhnuli riziku udušení.
- S ohledem na ochranu životního prostředí je třeba vyřazenou autosedačku likvidovat v příslušném podniku zabývajícím se odpady, v souladu s místními předpisy.

Otázky

S jakýmikoliv dotazy se obraťte na Vašeho prodejce nebo autorizovaného prodejce. Připravte si následující informace:

- věk, výška a hmotnost Vašeho dítěte,
- Značka a typ vozidla a poloha sezení, ve které instalujete autosedačku Avionaut MaxSpace v automobilu.

Záruka

- Na autosedačku Avionaut MaxSpace se vztahuje záruka 24 měsíců.
- Tímto potvrzujeme, že výrobek byl vyrobený v souladu s platnými požadavky evropských norem v oblasti bezpečnosti a kvality, a také, že v okamžiku nákupu je výrobek bez výrobních a materiálových vad.
- Záruka je platná v zemi nákupu a realizovaná autorizovaným dodavatelem.
- Záruka se vztahuje na veškeré výrobní vady v oblasti materiálů a práce, pod podmínkou, že se výrobek používá v souladu s návodem k obsluze, v běžných podmínkách, prvním koncovým uživatelem a v době 24 měsíců od data nákupu. Avionaut přebírá odpovědnost za opravu nebo výměnu vadného výrobku, ale o způsobu odstranění vady a o vyřízení reklamace rozhoduje poskytovatel záruky.

- Záruka se nevztahuje na poškození způsobená každodenním používáním, jako je opotřebení tkaniny, ani na přirozenou ztrátu barvy a zhoršení kvality materiálů, způsobené běžným stárnutím výrobku.
- Záruka neplatí ani v případě poškození výrobku v důsledku náhodného zničení, nedodržování návodu k obsluze, nevhodného používání, škody způsobené nedbalostí, způsobené ohněm, kontaktem s tekutinou nebo jinými vnějšími příčinami.
- V okamžiku nahlášení reklamace, musí mít autosedačka Avionaut MaxSpace všechny štítky nebo identifikační číslo a její servis může provádět výhradně k tomuto oprávněna osoba.
- Pokud bude třeba výrobek poslat do servisu, předejte jej dodavateli nebo prodejci. Současně je nutné dohodnout způsob zásilky a její náklady, protože, pokud toto není sjednáno, může ručitel odmítnout uhrazení nákladů zásilky. Poškození a/nebo vady, na které se naše záruka nevztahuje nebo práva spotřebitele a/nebo poškození a/nebo vady výrobku, na které se naše záruka nevztahuje, lze odstranit za dohodnutý poplatek.
- Pokud se vaše autosedačka zúčastnila nehody, vyměňte ji za novou. Autosedačku po nehodě nám pošlete spolu se záznamem policie o nehodě, snímkem z nehody s viditelnou autosedačkou nebo policejní informací o této události, dokladem o nákupu, potvrzením pojišťovny, že autosedačka nebyla zahrnutá do odškodnění a záručním listem.

Chcete nahlásit reklamaci?

- Chcete nahlásit reklamaci? Pokud zjistíte vadu a chcete nahlásit reklamaci, obraťte se na prodavače, u kterého jste koupil Avionaut MaxSpace V okamžiku hlášení reklamace předložte doklad o nákupu, a to z období minimálně 24 měsíců předcházejících nahlášení reklamace.

Práva spotřebitele

- Práva spotřebitele určuje příslušná legislativní úprava, která se může lišit, v závislosti na státu. Tato záruka nemá vliv na práva spotřebitele vyplývající z příslušných zákonných úprav.
 - Tato záruka byla připravená firmou Ł.KARWALA zaregistrovanou v Polsku.
-

Adresa firmy:

Ł.KARWALA

Szarlejka,

ul. Lukaszewicza 172

42-130 Wreczyca Wielka, Polska

(1) Zakoupené výrobky s odstraněnými nebo změněnými štítky nebo identifikačními čísly se považují za neautorizované. V souvislosti s tím, že autentičnost takových výrobků nelze



Bedienungsanleitung für den Kindersitz Avionaut® MaxSpace™

Wichtig!

Lesen Sie dieses Handbuch in aller Ruhe durch. Machen Sie sich sorgfältig mit dem Inhalt vertraut, bewahren Sie es für die Zukunft auf und halten Sie es immer griffbereit. Im Zweifelsfall kontaktieren Sie uns bitte. Fahren Sie vorsichtig und nehmen Sie jede Fahrt mit dem Auto ernst. Auch wenn das Ziel nur wenige Straßen entfernt ist.

Wir empfehlen, das Handbuch während seiner Lebensdauer zusammen mit dem Autositz aufzubewahren.



Warnhinweis:

Nehmen Sie keinerlei Veränderungen am Avionaut-Kindersitz MaxSpace vor, da dies die Sicherheit Ihres Kindes während der Benutzung beeinträchtigen kann.



Warnhinweis:

Stellen Sie den Avionaut-Kindersitz MaxSpace niemals auf höher gelegenen Flächen ab, wie z.B. auf einem Tisch oder Stuhl.



Warnhinweis:

Bauen Sie den Avionaut MaxSpace Kindersitz niemals auf einem Beifahrersitz mit aktivem Airbag ein.



Warnhinweis:

Stellen Sie sicher, dass der Seitenschutz des Sicherheitssitzes jederzeit an der Türseite angebracht ist.



Warnhinweis:

Installieren des Sicherheitssitzes mit dem ISOFIX-System: Stellen Sie sicher, dass beide Anzeigen grün sind.

**Warnhinweis:**

Überprüfen Sie die Bedienungsanleitung Ihres Fahrzeugs auf ordnungsgemäße Installation des Sicherheitssitzes auf einem Sitz mit eingereguliertem Airbag.

- A** Kopfstütze
- B** Linie auf Augenhöhe
- C** Polsterung
- D** Oberer Durchgang von Gurten (hellgrün)
- E** Armlehne
- F** Unterer Durchgang von Gurten (dunkelgrün)
- G** + Steißbeinstützkissen
- H** Sitz
- I** Handgriff zur Einstellung der Sitzneigung
- J** Handgriff zur ISOFIX-Einstellung
- K** Lösen der ISOFIX-Haltebügel
- L** ISOFIX-Haltebügel
- M** + Kissen zur Unterstützung der Wirbelsäule
- N** + Nackenstützkissen
- O** Handgriff zur Einstellung der Kopfstütze

Sicherheit, Gebrauch und Reisen

- Vor dem Kauf sollte jeder Kindersitz probeweise im Auto installiert werden, um zu testen, ob er in einem bestimmten Modell ordnungsgemäß installiert und verwendet werden kann. Die Anpassung des Kindersitzmodells an den Fahrzeugtyp ist eines der wichtigsten Sicherheitskriterien. Die Unterstützung durch den Händler bei der Erstinstallation garantiert auch, dass die Installation vollständig korrekt erfolgt.
- Bedenken Sie stets, dass für die Sicherheit des Kindes während der Fahrt immer die Eltern verantwortlich sind.
- Lassen Sie das Kind niemals unbeaufsichtigt im Auto oder außerhalb des Sicherheitssitzes.
- Halten Sie Ihr Kind niemals auf Ihrem Schoß, während das Auto in Bewegung ist.
- Der sicherste Ort für Ihr Kind auf Reisen ist der Rücksitz des Autos.
- Stellen Sie vor jeder Fahrt sicher, dass die Sicherheitsgurte nicht beschädigt oder verdreht sind.
- Wenn der Kindersitz installiert ist, muss die Rücksitzlehne verriegelt sein und kann sich nicht bewegen.

- Stellen Sie vor jeder Fahrt sicher, dass der Avionaut MaxSpace-Kindersitz nicht in die Tür eingeklemmt oder der Bewegung des Gepäcks oder der Sitzlehne ausgesetzt wurde.
 - Stellen Sie sicher, dass das gesamte Gepäck im Auto sicher befestigt ist.
 - Verwenden Sie den Avionaut MaxSpace Kindersitz nicht ohne Polsterung, da er Teil des Kindersicherheitssystems ist.
 - Machen Sie bei längeren Fahrten kurze Pausen. Ihr Kind braucht auch Bewegung.
 - Decken Sie den Kindersitz immer ab, wenn Sie das Auto an einem sonnigen Ort abstellen. Die Polster sowie die Metall- und Kunststoffteile können extrem heiß werden und Ihr Kind verbrennen.
 - Wir empfehlen nicht, gebrauchte Kindersitze zu kaufen - Sie können sich nie sicher sein, welche Geschichte sie haben. Wenn Sie sich jedoch für den Kauf eines gebrauchten Kindersitzes entscheiden, wählen Sie einen, dessen Nutzungsverlauf bekannt ist.
 - Verwenden Sie den MaxSpace-Kindersitz nicht länger als 10 Jahre.
 - Ersetzen Sie Ihren Kindersitz, wenn er in einen Unfall verwickelt war.
 - Nehmen Sie keine Änderungen am Kindersitz vor. Sie können zu einem teilweisen oder vollständigen Verlust der Produktsicherheit führen.
 - Der Kindersitz muss immer im Auto gesichert sein, auch wenn kein Kind darin getragen wird.
 - Der Hersteller berücksichtigt, dass der Kindersitz Dellen in der Polsterung des Fahrzeugsitzes hinterlassen kann. Dies ist unvermeidlich, da der Sicherheitssitz fest sitzen muss. Der Hersteller haftet nicht für dadurch verursachte Schäden.
 - Stellen Sie sicher, dass die Gurte richtig angelegt sind, damit das Kind richtig im Sitz positioniert ist.
 - Installieren Sie beim Einbau des Avionaut MaxSpace-Sicherheitssitzes immer den Sitz, der mit einem Dreipunktgurt ausgestattet ist, und lesen Sie im Handbuch des Fahrzeugs nach, welche Sitze für die Installation des Sicherheitssitzes geeignet sind.
 - Der Sitz kann auf zwei Arten installiert werden: mit dem Isofix-System und Dreipunkt-Sicherheitsgurten oder ohne
-

Verwendung des Isofix-Systems nur mit den Dreipunkt-Sicherheitsgurten.

- Verwenden Sie den Avionaut MaxSpace-Sicherheitssitz nur, wenn die Größe Ihres Kindes zwischen 100 und 150 cm liegt.
- Wenn Ihr Kind größer als 150 cm ist, tauschen Sie den Sicherheitssitz gegen ein Modell aus, das für den Höhenbereich geeignet ist, oder verwenden Sie einen Standard-Autositz
- Der Avionaut MaxSpace-Sicherheitssitz ist nicht für den Heimgebrauch vorgesehen. Verwenden Sie es ausschließlich in einem Auto.
- Der Avionaut MaxSpace-Sicherheitssitz wird in einem Set mit einem Seitenschutzelement verkauft, der an der Seite des Sicherheitssitzes angebracht werden muss.
- Achten Sie beim Fahren ohne Ihr Kind, aber mit dem auf einem Autositz installierten Sicherheitssitz darauf, dass der Sicherheitssitz so weit wie möglich gegen den Autositz eingefahren ist.

Wartung und Hygiene

1. Die Polsterung des Avionaut-Kindersitzes MaxSpace kann in der Waschmaschine bei bis zu 30°C und bis zu 600 U/min gewaschen werden.
2. Andere Teile des Sitzes können mit Seifenwasser und einem weichen Schwamm gereinigt werden.
3. Halten Sie Ihren Sitz sauber. Verwenden Sie keine Feuchtigkeitscremes oder aggressive Reinigungsmittel.
4. Verwenden Sie keine Schmiermittel, scharfen Chemikalien oder Feuchtigkeitscremes für bewegliche Teile oder andere Teile des Sitzes.

Umwelt

- Kunststoffteile der Verpackung sollten außerhalb der Reichweite von Kindern aufbewahrt werden, um die Gefahr des Erstickens zu vermeiden.
 - Bitte entsorgen Sie den Kindersitz nach Beendigung der Nutzung der Umwelt zuliebe gemäß den geltenden örtlichen Vorschriften in der entsprechenden Entsorgungseinrichtung.
-

Fragen

Wenn Sie Fragen haben, wenden Sie sich bitte an Ihren Händler oder eine autorisierte Verkaufsstelle. Bereiten Sie die folgenden Informationen vor:

- Alter, Größe und Gewicht Ihres Kindes,
- Marke und Typ des Fahrzeugs und die Position des Sitzes, auf dem Sie den Avionaut-Kindersitz MaxSpace im Fahrzeug installieren.

Garantie

- Avionaut MaxSpace ist mit einer 24-monatigen Garantie ausgestattet.
 - Wir garantieren hiermit, dass das Produkt in Übereinstimmung mit den aktuellen europäischen Sicherheits- und Qualitätsstandards hergestellt wurde und dass das Produkt zum Zeitpunkt des Kaufs frei von Herstellungs- und Materialfehlern ist.
 - Die Garantie gilt im Land des Kaufs und wird von einem autorisierten Händler gewährleistet.
 - Die Garantie erstreckt sich auf alle Herstellungsfehler in Material und Verarbeitung, vorausgesetzt, dass das Produkt gemäß der Gebrauchsanweisung unter normalen Bedingungen vom ersten Endverbraucher verwendet wird, und gilt für einen Zeitraum von 24 Monaten ab Kaufdatum. Avionaut übernimmt die Verantwortung für die Reparatur oder den Austausch des defekten Produkts, aber die Wahl der Methode zur Behebung des Mangels und die Berücksichtigung der Mitteilung bleibt dem Garantiegeber überlassen.
 - Die Garantie erstreckt sich nicht auf Schäden, die durch den täglichen Gebrauch verursacht werden, wie z.B. Abnutzung des Gewebes, sowie natürliche Farbverluste und Materialverschlechterung, die durch eine normale Alterung des Produkts entstehen.
 - Die Garantie erstreckt sich auch nicht auf Schäden am Produkt aufgrund von Unfallschäden, Nichtbeachtung der Betriebsanleitung, unsachgemäßer Verwendung, Schäden durch Fahrlässigkeit, Feuer, Kontakt mit Flüssigkeiten oder anderen äußeren Einflüssen.
 - Zum Zeitpunkt der Beschwerde muss der Avionaut-Kindersitz MaxSpace mit allen Etiketten oder der Identifikationsnummer versehen sein und darf nur von einer dazu berechtigten Person bedient werden.
-

Möchten Sie eine Beschwerde einreichen?

- Möchten Sie eine Beschwerde einreichen?
Wenn Sie einen Defekt feststellen und eine Reklamation geltend machen wollen, wenden Sie sich bitte an den Händler, bei dem Sie Ihren Avionaut-Kindersitz MaxSpace gekauft haben. Zum Zeitpunkt der Reklamation muss ein Kaufnachweis vorgelegt werden, der einen Kauf innerhalb von 24 Monaten vor der Serviceanfrage belegt.
- Wenn Sie das Produkt an ein Servicezentrum senden müssen, senden Sie es bitte an Ihren Distributor oder Händler zurück. Die Versandart und ihre Kosten sollten gleichzeitig vereinbart werden, da der Garantiegeber mangels einer solchen Vereinbarung die Übernahme der Versandkosten verweigern kann. Schäden und/oder Mängel, die nicht unter unsere Garantie oder Verbraucherrechte fallen, und/oder Schäden und/oder Produktfehler, die nicht unter unsere Garantie fallen, können gegen eine vereinbarte Gebühr behoben werden.
- Ersetzen Sie Ihren Sitz durch einen neuen, wenn er an einem Unfall beteiligt war. Sie benötigen hierfür: Notizen der Polizei über den Unfall,

ein Foto des Unfalls mit sichtbarem Sitz oder Informationen der Polizei darüber, Kaufbeleg, Bestätigung des Versicherers, dass der Sitz nicht in der Entschädigung enthalten ist, Garantiekarte und Zusendung des am Unfall beteiligten Kindersitzes nach dem Unfall.

Verbraucherrechte

- Die Verbraucher haben Rechte in Übereinstimmung mit den einschlägigen Rechtsvorschriften, die von Land zu Land unterschiedlich sein können. Diese Garantie berührt nicht die Rechte des Verbrauchers nach den einschlägigen nationalen Rechtsvorschriften.
- Diese Garantie wurde von Ł.KARWALA, einem in Polen registrierten Unternehmen, erstellt.

Die Adresse der Firma lautet:

Ł.KARWALA
Szarlejka,
ul. Lukaszewicza 172
42-130 Wreczyca Wielka, Polska

[1] Gekaufte Produkte mit entfernten oder geänderten Etiketten oder Identifikationsnummern gelten als nicht autorisiert. Da die Echtheit solcher

Produkte nicht nachgewiesen werden kann,
erstreckt sich die Garantie nicht auf sie.



Betjeningsvejledning for Avionaut® MaxSpace™ autostol

Vigtigt!

Tag dig god tid til at læse denne vejledning. Gør dig nøje bekendt med vejledningen, gem den til fremtidig reference og opbevar den altid således, at den er lige ved hånden. I tilfælde af tvivl er du velkommen til at kontakte os. Husk at rejse sikkert og tage bilkørsel alvorligt. Selv, når bestemmelsesstedet kun ligger et par gader væk.

Vi anbefaler, at instruktionerne opbevares med bilstolen i dens levetid.

Advarsel:

Avionaut autostolen MaxSpace må ikke på nogen måde ændres, idet dette kan påvirke barnets sikkerhed under brug af autostolen.

Advarsel:

Placer aldrig Avionaut MaxSpace børnesikkerhedsstol på en forhøjet overflade, f.eks. på et bord eller en stol.

Advarsel:

Installer aldrig Avionaut MaxSpace sikkerhedsædet på passagersædet foran med indkøbt airbag.

Advarsel:

Sørg for, at sidebeskyttelsen af sikkerhedsædet altid er monteret på dørsiden.

Advarsel:

Montering af sikkerhedsædet vha. ISOFIX-system: Sørg for, at begge indikatorer er grøn.

Advarsel:

Kontroller brugsanvisningen til din bil for korrekt installation af sikkerhedsædet på et sæde med indkøbt airbag.

- A Hovedstøtte
- B Øjenhøjde linje
- C Polstring
- D Øvre forløb for bæltter (lysegrønt)
- E Armlæn
- F Nedre forløb for bæltter (mørkegrønt)
- G + Støttepude til haleben
- H Sæde
- I Greb til regulering af sædets forskydningsvinkel
- J Greb til regulering af ISOFIX
- K Frigørelse af grebet til ISOFIX
- L ISOFIX greb
- M + Pude, der støtter rygsøjlen
- N + Nakkestøttepude
- O Greb til regulering af hovedstøtte

Sikkerhed, anvendelse og rejse

- Før køb skal hver autostol prøvemonteres i bilen for at sikre sig, at den kan monteres og bruges i den givne bilmodel på en korrekt måde. Tilpasning af autostolens model til biltypen er et af de vigtigste sikkerhedskriterier. Salgsassistentens bistand ved første montering
- garanterer også, at autostolen bliver monteret fuldstændigt korrekt.
- Husk, at forældrene altid er ansvarlige for barnets sikkerhed under kørslen.
 - Efterlad aldrig barnet i sikkerhedssædet uden opsyn i bilen eller uden for det.
 - Hold aldrig dit barn på skødet, mens bilen er i bevægelse.
 - Det sikreste sted for dit barn, mens du rejser, er bilens bageste sæde.
 - Før hver tur skal du sikre dig, at sikkerhedssellerne ikke er beskadigede eller snoede.
 - Når børnesikkerhedsstolen er installeret, skal bagsæderyglænet være låst og kan ikke bevæge sig.
 - Før hver tur skal du sikre dig, at Avionaut MaxSpace børnesikkerhedsstol ikke er klemt i døren eller udsat for bevægelse af bagage eller sæderyggen.
 - Sørg for, at al bagage i bilen er korrekt monteret.
 - Brug ikke Avionaut MaxSpace børnesikkerhedssæde uden polstring, da det er en del af børnesikkerhedssystemet.
-

- Tag korte pauser under længere ture. Dit barn har også brug for bevægelse.
 - Dæk altid børnesikkerhedsstolen, når du forlader bilen parkeret på et solrigt sted. Polstring såvel som metal- og plastdele kan blive ekstremt varmt og brænde dit barn.
 - Vi anbefaler ikke at købe brugte børnesikkerhedsstole - du kan aldrig være sikker på deres historie. Hvis du imidlertid beslutter at købe et brugt børnesikkerhedsstol, skal du vælge et, hvis brugshistorik er kendt.
 - Brug ikke MaxSpace børnesikkerhedsstol i mere end 10 år.
 - Udskift dit barnesæde, hvis det har været involveret i en ulykke.
 - Foretag ikke ændringer af børnesikkerhedsstolen. De kan forårsage delvis eller totalt tab af produktsikkerhed.
 - Børnesikkerhedsstolen skal altid sikres i bilen, selvom intet barn bæres i det.
 - Producenten tager højde for det faktum, at børnesikkerhedsstolen kan efterlade buler i polstret på køretøjets sæde. Dette er uundgåeligt på grund af kravet om tæt montering af sikkerhedssædet. Producenten er ikke ansvarlig for skader forårsaget af dette.
 - Sørg for, at bælteerne er ordentligt fastgjort, så barnet er korrekt placeret i sædet.
 - Når du installerer Avionaut MaxSpace-sikkerhedssædet, skal du altid installere på sædet udstyret med et trepunkts sikkerhedssele og se i bilmanualen for at finde ud af, hvilke sæder der er korrekt at montere sikkerhedssæde.
 - Sædet kan installeres på to måder: med Isofix-systemet og trepunktssæle, eller uden brug af Isofix-systemet, kun med trepunktssæle.
 - Brug Avionaut MaxSpace sikkerhedssæde udelukkende, når dit barns højde er mellem 100-150 cm,
 - Hvis dit barn er højere end 150 cm, skal du skifte sikkerhedsstolen til en model, der er egnet til højdeområdet eller bruge et standard bilstol,
 - Avionaut MaxSpace sikkerhedssæde er ikke beregnet til hjemmebrug. Brug det udelukkende i en bil,
 - Avionaut MaxSpace sikkerhedssæde sælges i et sæt inklusive en kofanger, der skal placeres på siden af sikkerhedsstolen.
-

- Når du kører uden dit barn, men med sikkerhedssædet installeret på et autostol, skal du sikre dig, at sikkerhedssædet inddrages så vidt muligt mod bilstolen,

Vedligeholdelse og hygiejne

1. Betrækket på Avionaut autostolen MaxSpace kan vaskes i vaskemaskine ved en temp. på op til 30°C og ved op til 600 omdrejninger.
2. De øvrige dele af autostolen kan vaskes med vand og sæbe vha. en blød svamp.
3. Hold autostolen ren. Brug ikke fugttilførende midler eller aggressive rengøringsmidler.
4. Brug ikke smøremidler, stærke kemiske præparater og fugttilførende midler på de bevægelige og andre dele af autostolen.

Miljø

- Opbevar plastemballagedele utilgængeligt for barnet for at undgå risikoen for kvælning.
- Af miljømæssige grunde skal du bortskaffe det efter brug af sædet i det relevante affaldshåndteringsanlæg i overensstemmelse med gældende lokale regler.

Spørgsmål

Ring venligst til din sælger eller en autoriseret forhandler, såfremt du måtte have nogen former for spørgsmål. Hav følgende oplysninger klar:

- dit barns alder, højde og vægt,
- bilmærke og -type samt position på det sæde, hvorpå du monterer Avionaut autostolen MaxSpace i bilen.

Garanti

- Avionaut MaxSpace er omfattet af 24-måneders garanti.
- Hermed garanterer vi, at produktet er blevet fremstillet i overensstemmelse med de aktuelle krav i henhold til de europæiske sikkerheds- og kvalitetsstandarder og at produktet på tidspunktet for køb er frit for fabrikations- og materialefejl.
- Garantien er gyldig i købslandet og den ydes af den autoriserede forhandler.
- Garantien omfatter enhver form for fabrikationsfejl for så vidt gælder materialer og arbejde under forudsætning af, at produktet anvendes under normale forhold og af første slutbruger og i overensstemmelse med

betjeningsvejledningen. Garantien gælder i 24 måneder fra købsdatoen. Avionaut påtager sig ansvaret for reparation eller ombytning af det fejlbehæftede produkt, dog er det garantiyderen, der bestemmer, hvordan fejlen skal udbedres og reklamationen behandles.

- Garantien omfatter ikke skader forårsaget af dagligt brug såsom slitage af tekstilstoffet, naturligt farvetab og forringelse af materialernes kvalitet, som følge af almindelig slid og ælde af produktet.
- Garantien gælder ej heller i tilfælde af produktskader forårsaget ved tilfældige beskadigelser, manglende overholdelse af betjeningsvejledningen, ukorrekt anvendelse, skader, der skyldes forsømmelse, ild, kontakt med væsker eller andre, udefrakommende faktorer.
- På tidspunktet for anmeldelse af reklamation skal Avionaut autostolen MaxSpace være forsynet med alle etiketter eller id-nummer og den må udelukkende serviceres af en person, der er autoriseret hertil.

Vil du gerne anmelde en reklamation?

- Vil du gerne anmelde en reklamation? Har du opdaget en fejl og vil du gerne anmelde en reklamation, så ret venligst henvendelse til den forretning, hvor du har købt Avionaut autostolen MaxSpace. På tidspunktet for anmeldelse af reklamation skal der forevises bevis for køb foretaget inden 24 måneder før serviceanmodningen.
- Bliver det nødvendigt at sende produktet til et servicepunkt skal produktet returneres til forhandleren eller sælgeren. Samtidigt skal forsendelsesmåde og – omkostninger aftales, idet garantiyderen kan nægte at dække forsendelsesomkostninger, hvis der ikke foreligger en aftale herom. Skader og/eller mangler, der ikke er omfattet af vores garanti eller forbrugerrettigheder og/eller skader og/eller produktfejl, der ikke er omfattet af vores garanti, kan afhjælpes mod et aftalt vederlag.
- Har autostolen været involveret i en ulykke skal den udskiftes med en ny. Du skal bruge: politiets notat vedrørende ulykken, et billede, der viser autostolen eller en relevant oplysning fra politiet, købsbevis, forsikringsgiverens bekræftelse for,

at autostolen ikke er inkluderet i erstatningen og garantibevis. Derudover skal du sende autostolen, der har været involveret i ulykken, til os.

Forbrugerrettigheder

- Forbrugerrettigheder følger den relevante lovgivning og kan variere fra land til land. Nærværende garanti berører ikke forbrugerrettigheder, der er underlagt den relevante, nationale lovgivning.
- Nærværende garanti er blevet udarbejdet af firmaet Ł.KARWALA, som er indregistreret i Polen.

Firmaets adresse er:

Ł.KARWALA
Szarlejka,
ul. Lukaszewicza 172
42-130 Wreczyca Wielka, Polen

(1) Købte varer med fjernede eller ændrede etiketter eller id-numre betragtes som ikke-autoriserede. Idet autenticiteten af sådanne varer ikke kan verificeres, er de ikke omfattet af garantien.



Οδηγίες χρήσης καθίσματος Avionaut® MaxSpace™

Σημαντικό!

Μην διαβάσετε βιαστικά το παρόν εγχειρίδιο. Διαβάστε το προσεκτικά, φυλάξτε το για μελλοντική χρήση και έχετε το πάντα κοντά σας. Σε περίπτωση αμφιβολίας, παρακαλούμε επικοινωνήστε μαζί μας. Ταξιδέψτε με ασφάλεια και πάρτε κάθε ταξίδι σας στα σοβαρά. Ακόμη και όταν ο προορισμός είναι μόνο μερικά τετράγωνα μακριά.

Συνιστούμε να διατηρούνται οι οδηγίες στο κάθισμα του αυτοκινήτου κατά τη διάρκεια ζωής του.



Προσοχή:

Μην τροποποιείτε με κανένα τρόπο το κάθισμα Avionaut MaxSpace, καθώς μπορεί να επηρεάσει την ασφάλεια του παιδιού κατά τη χρήση του.



Προσοχή:

Ποτέ μην τοποθετείτε το κάθισμα Avionaut MaxSpace σε μια πλατφόρμα, π.χ. σε τραπέζι ή σε καρέκλα.



Προσοχή:

Ποτέ μην τοποθετείτε το κάθισμα ασφαλείας Avionaut MaxSpace στο κάθισμα του συνοδηγού με τον αερόσακο.



Προσοχή:

Βεβαιωθείτε ότι η πλευρική προστασία του καθίσματος ασφαλείας είναι πάντα τοποθετημένη στην πλευρά της πόρτας.



Προσοχή:

Εγκατάσταση του καθίσματος ασφαλείας χρησιμοποιώντας το σύστημα ISOFIX: Βεβαιωθείτε ότι και οι δύο ενδείξεις είναι πράσινες.



Προσοχή:

Ελέγξτε το εγχειρίδιο οδηγιών του αυτοκινήτου σας για σωστή εγκατάσταση του καθίσματος ασφαλείας σε ένα κάθισμα με εμπλεκόμενο αερόσακο.

- A** Προσκέφαλο
- B** Γραμμή στο ύψος των ματιών
- C** Ταπετσαρία
- D** Άνω διόδος ζώνης (ανοικτό πράσινο)
- E** Υποβραχιόνιο
- F** Κάτω διόδος ζώνης (σκούρο πράσινο)
- G** + Μαξιλάρι στήριξης ουράς
- H** Εδρα
- I** Λαβή ρύθμισης κλίσης καθίσματος
- J** Λαβή ρύθμισης ISOFIX
- K** Απελευθέρωση λαβής ISOFIX
- L** ISOFIX
- M** + Μαξιλάρι που στηρίζει τη σπονδυλική στήλη
- N** + Μαξιλάρι στήριξης λαιμού
- O** Λαβή ρύθμισης προσκέφαλου

Ασφάλεια, χρήση και ταξίδι

- Πριν από την αγορά, κάθε κάθισμα αυτοκινήτου πρέπει να δοκιμάζεται στο αυτοκίνητο, για να ελέγχεται εάν μπορεί να εγκατασταθεί και να χρησιμοποιηθεί σωστά σε ένα συγκεκριμένο μοντέλο. Η προσαρμογή του μοντέλου καθίσματος με τον τύπο του αυτοκινήτου είναι ένα από τα σημαντικότερα κριτήρια ασφαλείας. Η

βοήθεια του πωλητή κατά τη διάρκεια της πρώτης συναρμολόγησης εγγυάται επίσης ότι η εγκατάσταση θα είναι πλήρως σωστή.

- Να θυμάστε ότι οι γονείς είναι πάντα υπεύθυνοι για την ασφάλεια του παιδιού κατά την οδήγηση.
- Μην αφήνετε ποτέ το παιδί στο κάθισμα ασφαλείας χωρίς επίβλεψη στο αυτοκίνητο ή έξω από αυτό.
- Μην κρατάτε ποτέ το παιδί σας στην αγκαλιά σας ενώ το αυτοκίνητο κινείται.
- Το ασφαλέστερο μέρος για το παιδί σας ενώ ταξιδεύετε είναι το πίσω κάθισμα του αυτοκινήτου.
- Πριν από κάθε ταξίδι, βεβαιωθείτε ότι οι ζώνες ασφαλείας δεν είναι κατεστραμμένες ή στριμμένες.
- Όταν είναι τοποθετημένο το παιδικό κάθισμα ασφαλείας, η πλάτη του πίσω καθίσματος πρέπει να είναι κλειδωμένη και δεν μπορεί να κινηθεί.
- Πριν από κάθε ταξίδι, βεβαιωθείτε ότι το παιδικό κάθισμα ασφαλείας Avionaut MaxSpace δεν έχει τσιμπήσει στην πόρτα ή δεν έχει εκτεθεί στην κίνηση των αποσκευών ή στην πλάτη του καθίσματος.

- Βεβαιωθείτε ότι όλες οι αποσκευές στο αυτοκίνητο είναι καλά συνδεδεμένες.
 - Μην χρησιμοποιείτε το παιδικό κάθισμα ασφαλείας Avionaut MaxSpace χωρίς ταπεσαρία, καθώς αποτελεί μέρος του παιδικού συστήματος ασφαλείας.
 - Κάντε σύντομα διαλείμματα σε μεγαλύτερα ταξίδια. Το παιδί σας χρειάζεται επίσης κίνηση.
 - Να καλύπτετε πάντα το παιδικό κάθισμα ασφαλείας όταν αφήνετε το αυτοκίνητο παρκαρισμένο σε ηλιόλουστο μέρος. Η ταπεσαρία, καθώς και τα μεταλλικά και πλαστικά μέρη μπορεί να ζεσταθούν εξαιρετικά και να κάψουν το παιδί σας.
 - Δεν συνιστούμε να αγοράσετε μεταχειρισμένα παιδικά καθίσματα ασφαλείας - δεν μπορείτε ποτέ να είστε σίγουροι για την ιστορία τους. Ωστόσο, εάν αποφασίσετε να αγοράσετε ένα μεταχειρισμένο παιδικό κάθισμα ασφαλείας, επιλέξτε ένα από τα οποία είναι γνωστό το ιστορικό χρήσης.
 - Μην χρησιμοποιείτε το παιδικό κάθισμα ασφαλείας MaxSpace για περισσότερο από 10 χρόνια.
 - Αντικαταστήστε το κάθισμα ασφαλείας του παιδιού σας εάν έχει εμπλακεί σε ατύχημα.
 - Μην κάνετε τροποποιήσεις στο παιδικό κάθισμα ασφαλείας. Μπορεί να προκαλέσουν μερική ή ολική απώλεια της ασφάλειας του προϊόντος.
 - Το παιδικό κάθισμα ασφαλείας πρέπει πάντα να είναι ασφαλισμένο στο αυτοκίνητο, ακόμη και αν δεν μεταφέρεται παιδί.
 - Ο κατασκευαστής λαμβάνει υπόψη το γεγονός ότι το παιδικό κάθισμα ασφαλείας μπορεί να αφήσει βαθουλώματα στην ταπεσαρία του καθίσματος του οχήματος. Αυτό είναι αναπόφευκτο λόγω της απαίτησης στενής τοποθέτησης του καθίσματος ασφαλείας. Ο κατασκευαστής δεν φέρει καμία ευθύνη για τυχόν ζημιές που προκαλούνται από αυτό.
 - Βεβαιωθείτε ότι οι ζώνες είναι σωστά στερεωμένοι έτσι ώστε το παιδί να είναι σωστά τοποθετημένο στο κάθισμα.
 - Ενώ εγκαθιστάτε το κάθισμα ασφαλείας Avionaut MaxSpace, εγκαταστήστε πάντα στο κάθισμα που είναι εξοπλισμένο με ζώνη ασφαλείας τριών σημείων και ανατρέξτε στο εγχειρίδιο του αυτοκινήτου για να προσδιορίσετε ποια καθίσματα
-

είναι κατάλληλα για την εγκατάσταση του καθίσματος ασφαλείας.

- Το κάθισμα μπορεί να εγκατασταθεί με δύο τρόπους: με το σύστημα Isofix και ζώνες ασφαλείας τριών σημείων, ή χωρίς τη χρήση του συστήματος Isofix, μόνο με τις ζώνες ασφαλείας τριών σημείων.
- Χρησιμοποιήστε το κάθισμα ασφαλείας Avionaut MaxSpace μόνο όταν το ύψος του παιδιού σας είναι μεταξύ 100-150 cm,
- Εάν το παιδί σας είναι μεγαλύτερο από 150 cm, αλλάξτε το κάθισμα ασφαλείας σε μοντέλο κατάλληλο για το ύψος ή χρησιμοποιήστε ένα τυπικό κάθισμα αυτοκινήτου,
- Το κάθισμα ασφαλείας Avionaut MaxSpace δεν προορίζεται για οικιακή χρήση. Χρησιμοποιήστε το αποκλειστικά σε αυτοκίνητο,
- Το κάθισμα ασφαλείας Avionaut MaxSpace πωλείται σε σετ που περιλαμβάνει προφυλακτήρα που πρέπει να τοποθετηθεί στο πλάι του καθίσματος ασφαλείας.
- Κατά την οδήγηση χωρίς το παιδί σας, αλλά με το κάθισμα ασφαλείας τοποθετημένο σε ένα κάθισμα αυτοκινήτου, βεβαιωθείτε ότι το κάθισμα

ασφαλείας έχει αποσυρθεί στο κάθισμα του αυτοκινήτου όσο το δυνατόν περισσότερο,

Συντήρηση και υγιεινή

1. Η ταπεσαρία του καθίσματος Avionaut MaxSpace μπορεί να πλυθεί στο πλυντήριο σε θερμοκρασία έως 30°C με ταχύτητα στύψιματος έως 600.
2. Τα υπόλοιπα μέρη του καθίσματος μπορούν να πλυθούν με νερό, σαπούνι και μαλακό σφουγγάρι.
3. Κρατήστε το κάθισμα του αυτοκινήτου σας καθαρό. Μην χρησιμοποιείτε λιπαντικά ή επιθετικά καθαριστικά.
4. Μην χρησιμοποιείτε λιπαντικά, σκληρά χημικά ή γράσο στα κινούμενα μέρη ή άλλα μέρη του καθίσματος.

Περιβάλλον

- Κρατήστε τα πλαστικά μέρη συσκευασίας μακριά από το παιδί για να αποφύγετε τον κίνδυνο ασφυξίας,
- Για λόγους προστασίας του περιβάλλοντος, αφού χρησιμοποιήσετε το κάθισμα, απορρίψτε το στην κατάλληλη εγκατάσταση διαχείρισης

αποβλήτων, σύμφωνα με τους ισχύοντες τοπικούς κανονισμούς.

Ερωτήσεις

Εάν έχετε οποιαδήποτε ερώτηση, καλέστε τον αντιπρόσωπο ή τον εξουσιοδοτημένο διανομέα σας. Προετοιμάστε τις ακόλουθες πληροφορίες:

- ηλικία, ύψος και βάρος του παιδιού σας,
- τη μάρκα και τον τύπο του αυτοκινήτου και τη θέση του καθίσματος στο οποίο τοποθετείτε το κάθισμα Avionaut MaxSpace στο αυτοκίνητο.

Εγγύηση

- Το Avionaut MaxSpace καλύπτεται από 24μηννη εγγύηση.
- Σας διαβεβαιώνουμε ότι το προϊόν έχει κατασκευαστεί σύμφωνα με τις τρέχουσες απαιτήσεις των ευρωπαϊκών προτύπων ασφάλειας και ποιότητας και ότι κατά τη στιγμή της αγοράς το προϊόν είναι απαλλαγμένο από υλικά και κατασκευαστικά ελαττώματα.
- Η εγγύηση ισχύει στη χώρα αγοράς και πραγματοποιείται από εξουσιοδοτημένο διανομέα.
- Η εγγύηση καλύπτει όλα τα κατασκευαστικά ελαττώματα σε υλικά και εργασία, υπό την

προϋπόθεση ότι το προϊόν χρησιμοποιείται σύμφωνα με τις οδηγίες λειτουργίας υπό κανονικές συνθήκες από τον πρώτο τελικό χρήστη και σε διάστημα 24 μηνών από την ημερομηνία αγοράς. Η Avionaut αναλαμβάνει την ευθύνη για την επισκευή ή την αντικατάσταση του ελαττωματικού προϊόντος, ωστόσο, ο εγγυητής αποφασίζει για την επιλογή του τρόπου απομάκρυνσης του ελαττώματος και επεξεργασίας της δήλωσης.

- Η εγγύηση δεν καλύπτει τις ζημιές που προκαλούνται από την καθημερινή χρήση, όπως η φθορά υφασμάτων, καθώς και η φυσική απώλεια χρώματος και φθορά των υλικών που προκύπτουν από την κανονική γήρανση του προϊόντος.
- Η εγγύηση δεν ισχύει επίσης σε περίπτωση βλάβης του προϊόντος λόγω τυχαίας βλάβης, μη τήρησης των οδηγιών χρήσης, ακατάλληλης χρήσης, ζημιών λόγω αμέλειας που προκαλείται από πυρκαγιά, επαφής με υγρά ή άλλων εξωτερικών αιτιών.
- Κατά τη στιγμή της καταγγελίας, το κάθισμα Avionaut MaxSpace πρέπει να έχει όλες τις ετικέτες ή τον αριθμό αναγνώρισης και μπορεί

να επιδιορθωθεί μόνο από εξουσιοδοτημένο πρόσωπο.

Θέλετε να κάνετε καταγγελία?

- Θέλετε να κάνετε καταγγελία; Όταν παρατηρήσετε ένα ελάττωμα και θέλετε να κάνετε καταγγελία, παρακαλούμε επικοινωνήστε με το κατάστημα από το οποίο αγοράσατε το Avionaut MaxSpace. Όταν υποβάλετε καταγγελία, παρακαλείσθε να παράσχετε την απόδειξη αγοράς, η οποία πρέπει να έχει γίνει εντός 24 μηνών πριν από την αίτηση υπηρεσίας.
- Εάν πρέπει να στείλετε το προϊόν σε κέντρο σέρβις, επιστρέψτε το προϊόν στον διανομέα ή τον πωλητή σας. Θα πρέπει να συμφωνηθεί ένας τρόπος αποστολής και το κόστος του, διότι, ελλείψει μια τέτοιας συμφωνίας, ο εγγυητής μπορεί να αρνηθεί να καλύψει τα έξοδα αποστολής. Ζημιές ή/και ελαττώματα που δεν καλύπτονται από την εγγύηση ή τα δικαιώματα των καταναλωτών, και/ή ζημιές και/ή ελαττώματα στο προϊόν που δεν καλύπτονται από την εγγύηση μας, μπορούν να αφαιρεθούν με ένα συμφωνημένο χρηματικό ποσό.

- Αντικαταστήστε το κάθισμα αυτοκινήτου σας με ένα καινούργιο, εάν είχατε συμμετοχή σε ατύχημα. Για το σκοπό αυτό χρειάζεστε: ένα σημείωμα από την αστυνομία σχετικά με το ατύχημα, μια φωτογραφία του ατυχήματος που φαίνεται το κάθισμα ή πληροφορίες από την αστυνομία για το γεγονός αυτό, απόδειξη αγοράς, επιβεβαίωση από τον ασφαλιστή πως δεν συμπερίλαβε το κάθισμα στην αποζημίωση, κάρτα εγγύησης και αποστολή του καθίσματος μετά το ατύχημα σε εμάς.

Δικαιώματα καταναλωτών

- Ο καταναλωτής έχει δικαιώματα σύμφωνα με τη σχετική νομοθεσία, τα οποία μπορεί να διαφέρουν από χώρα σε χώρα. Η παρούσα εγγύηση δεν επηρεάζει τα δικαιώματα των καταναλωτών που υπόκεινται στη σχετική εθνική νομοθεσία.
- Η παρούσα εγγύηση έχει καταρτιστεί από την εταιρία Ł.KARWALA που είναι καταχωρημένη στην Πολωνία.

Διεύθυνση εταιρίας:

Ł.KARWALA

Szarlejka,

ul. Lukaszewicza 172

42-130 Wreczyca Wielka, Polska

(1) Τα προϊόντα που αγοράζονται με διαγραμμένες ή τροποποιημένες ετικέτες ή αναγνωριστικούς αριθμούς, θεωρούνται μη εξουσιοδοτημένα. Λόγω του γεγονότος ότι δεν είναι δυνατόν να προσδιοριστεί η αυθεντικότητα των προϊόντων αυτών, η εγγύηση δεν τα καλύπτει.



User's manual for the Avionaut® MaxSpace™ child safety seat

Important!

Do not read this manual hastily. Read it carefully, save it for the future and keep it always at hand. If in doubt, please contact us. Please travel safely and treat each car ride seriously. Even when the destination is only a few blocks away.

We recommend that the instructions shall be kept with the car seat during its life period.

Warning:

Do not modify the Avionaut MaxSpace child safety seat in any way, as it may affect the child's safety during its use.

Warning:

Never place the Avionaut MaxSpace child safety seat on an elevated surface, e.g. on a table or chair.

Warning:

Never install the Avionaut MaxSpace safety seat on the front passenger seat with engaged airbag.

Warning:

Ensure that the side protection of the safety seat is mounted at all times on the door side.

Warning:

Installing the safety seat using ISOFIX system: Ensure that both indicators are green.

Warning:

Check the instruction manual of your car for proper installation of the safety seat on a seat with engaged airbag.

- A** Headrest
- B** Eye level line
- C** Upholstery
- D** Upper belt passage (light green)
- E** Armrest
- F** Bottom belt passage (dark green)
- G** + Tailbone support pillow
- H** Seat
- I** Seat inclination adjustment handle
- J** ISOFIX adjustment handle
- K** ISOFIX handle release
- L** ISOFIX
- M** + Pillow supporting the spine
- N** + Neck support pillow
- O** Headrest adjustment handle

Safety, use and travel

- Before purchase, each child safety seat should be installed in the car to check whether it can be properly installed and used in a given car. Matching the child safety seat model to the car type is one of the most important safety criteria. The seller's assistance during the first installation also guarantees that the installation will be fully correct.
 - Remember that parents are always responsible for the safety of the child while driving.
 - Never leave the child in the safety seat unattended in the car or outside it.
 - Never hold your child on your lap while the car is in motion.
 - The safest place for your child while travelling is the back seat of the car.
 - Before each trip, make sure that the seat belts are not damaged or twisted.
 - When the child safety seat is installed, the rear seat backrest must be locked and cannot move.
 - Before each trip, make sure that the Avionaut MaxSpace child safety seat has not been pinched in the door or exposed to the movement of luggage or the seat backrest.
 - Make sure all luggage in the car is securely attached.
 - Do not use the Avionaut MaxSpace child safety seat without upholstery, as it is part of the child safety system.
 - Take short breaks during longer trips. Your child also needs movement.
 - Always cover the child safety seat when you leave the car parked in a sunny place. The upholstery
-

as well as the metal and plastic parts can get extremely hot and burn your child.

- We do not recommend buying used child safety seats – you can never be sure of their history. However, if you decide to buy a used child safety seat, choose one whose use history is known.
- Do not use the MaxSpace child safety seat for more than 10 years.
- Replace your child safety seat if it has been involved in an accident.
- Do not make any modifications to the child safety seat. They may cause partial or total loss of product safety.
- The child safety seat must always be secured in the car, even if no child is carried in it.
- The manufacturer takes into account the fact that the child safety seat can leave dents in the upholstery of the vehicle seat. This is unavoidable due to the requirement of tight fitting of the safety seat. The manufacturer is not responsible for any damage caused by this.
- Make sure that the belts are properly fastened so that the child is correctly positioned in the seat.
- While installing the Avionaut MaxSpace safety seat, always install on the seat equipped with a

three point seat belt and refer to the car manual to determine which seats is proper to install safety seat.

- The seat can be installed in two ways: with the Isofix system and three-point car seat belts, or without the use of the Isofix system, only with the three-point seat belts.
- Use the Avionaut MaxSpace safety seat solely when your child's height is between 100–150 cm,
- If your child is higher than 150 cm, change the safety seat to a model suitable for the height range or use a standard car seat,
- The Avionaut MaxSpace safety seat is not intended for home use. Use it solely in a car,
- The Avionaut MaxSpace safety seat is sold in a set including a bumper which must be placed on the side of the safety seat.
- While driving without your child but with the safety seat installed onto a car seat, ensure that the safety seat is retracted against the car seat as far as possible,

Maintenance and hygiene

1. The upholstery of the Avionaut MaxSpace child safety seat can be machine washed at
-

temperatures up to 30°C at speeds up to 600 rpm.

2. Other elements of the safety seat can be washed with soap and a soft sponge.
3. Keep your child safety seat clean. Do not use any moisturising agents or aggressive cleaning agents.
4. Do not use any lubricants, harsh chemicals or moisturisers for moving parts or other parts of the seat.

Environment

- Keep plastic packaging parts out of reach of the child to avoid the risk of suffocation,
- For reasons of environmental protection, after using the seat, please dispose of it in the appropriate waste management facility, in accordance with applicable local regulations.

Questions

If you have any questions, call your seller or authorised distributor. Prepare the following information:

- The age, height and weight of your child,

- The make and type of the car and the position of the seat on which you will install the Avionaut MaxSpace child safety in the car.

Warranty

- The Avionaut MaxSpace child safety seat is covered by a 24-month warranty.
 - We hereby assure you that the product has been manufactured in accordance with current EU requirements regarding safety and quality standards and that at the time of purchase the product is free from manufacturing and material defects.
 - The warranty is valid in the country of purchase and is satisfied by the authorised distributor.
 - The warranty covers all manufacturing defects in regard to the materials and workmanship, provided that the product is used in accordance with the user's manual, under normal conditions, by the first end-user and within 24 months from the date of purchase. Avionaut assumes responsibility for the repair or replacement of the defective product, but the guarantor decides about the choice of how to remove the defect and process the complaint.
-

- The warranty does not cover damage caused by daily use, such as the wear of fabric as well as the natural loss of colours and deterioration of the materials resulting from the normal ageing of the product.
- The warranty also does not apply in the event of damage to the product due to accidental damage, non-observance of the user's manual, improper use, damage due to negligence, fire, contact with liquid or other external causes.
- At the time of filing a complaint, the Avionaut MaxSpace child safety seat must have all labels or an identification number and may only be serviced by a person authorised to do so.

Do you want to file a complaint?

- Do you want to file a complaint? When you see a defect and want to file a complaint, please contact the seller from whom you purchased the Avionaut MaxSpace seat. When making a complaint, you must provide proof of purchase that must be made within 24 months prior to the service request.
- If it is necessary to send the product to a service centre, you should return the product to the

distributor or seller. At the same time, the shipping method and its costs should be agreed on, because in the absence of such agreement, the guarantor may refuse to cover the shipping costs. Damage and/or defects that are not covered by our warranty or consumer rights, and/or damage and/or defects of the product not covered by our warranty may be removed at the agreed fee.

- Replace your child safety seat with a new one if it has been involved in an accident. To do this, you will need: a note from the police regarding the accident, a photo from an accident with a visible seat or information from the police about this fact, proof of purchase, confirmation from the insurer of not including the child safety seat in the insurance claim, the warranty card and sending the seat, which was involved in the accident to us.

Consumer rights

- The consumer has rights in accordance with relevant legislation, which may vary from country to country. This warranty does not affect consumer rights subject to relevant national legislation.
-

- This warranty has been prepared by Ł.KARWALA, a company registered in Poland.

Company address:

Ł.KARWALA

Szarlejka,

ul. Lukaszewicza 172

42-130 Wreczyca Wielka, Polska

(1) Purchased products with removed or altered labels or identification numbers are considered unauthorised. Due to the fact that the authenticity of such products cannot be determined, the warranty does not cover them.



Instrucciones de uso de la silla Avionaut® MaxSpace™

¡Importante!

Por favor, lea detenidamente este manual de instrucciones. Familiarícese con su contenido, consérvelo para futuras consultas y téngalo siempre a mano. Viaje seguro y tómese en serio cualquier desplazamiento, incluso el más corto de apenas unas manzanas.

Recomendamos que las instrucciones se guarden con el asiento para el automóvil durante su período de vida.

Advertencia:

No altere la silla Avionaut MaxSpace de ninguna manera, ya que esto podría afectar la seguridad del niño durante su uso.

Advertencia:

No coloque nunca la silla Avionaut MaxSpace sobre un lugar elevado, p.ej. sobre una mesa o una silla.

Advertencia:

Nunca instale el asiento de seguridad Avionaut MaxSpace en el asiento del pasajero delantero con el airbag activado.

Advertencia:

Asegúrese de que la protección lateral del asiento de seguridad esté montada en todo momento en el lado de la puerta.

Advertencia:

Instalación del asiento de seguridad con el sistema ISOFIX: asegúrese de que ambos indicadores estén en verde.

Advertencia:

Consulte el manual de instrucciones de su automóvil para la instalación adecuada del asiento de seguridad en un asiento con airbag activado.

- A** Reposacabezas
- B** Línea al nivel de los ojos
- C** Tapicería
- D** Paso superior de la correa (verde claro)
- E** Brazo
- F** Paso inferior de la correa (verde oscuro)
- G** + Almohada de apoyo para el coxis
- H** Asiento
- I** Asa de ajuste de inclinación del asiento
- J** Asa de ajuste ISOFIX
- K** Liberación de la manija ISOFIX
- L** ISOFIX
- M** + Almohada apoyando la columna
- N** + Almohada de soporte para el cuello
- O** Asa de ajuste del reposacabezas

Seguridad, uso y viaje

- Antes de comprar una silla de coche asegúrese de probarla con anterioridad en su vehículo para garantizar su correcta instalación y uso. La adaptación del modelo de la silla al tipo del coche es uno de los criterios de seguridad más importantes. Durante el primer uso monte la silla bajo la supervisión del vendedor para garantizar una correcta instalación.
 - Recuerde que los padres siempre son responsables de la seguridad del niño mientras conduce.
 - Nunca deje al niño en el asiento de seguridad sin supervisión en el automóvil o fuera de él.
 - Nunca sostenga a su hijo en su regazo mientras el automóvil está en movimiento.
 - El lugar más seguro para su hijo mientras viaja es el asiento trasero del automóvil.
 - Antes de cada viaje, asegúrese de que los cinturones de seguridad no estén dañados ni torcidos.
 - Cuando se instala el asiento de seguridad para niños, el respaldo del asiento trasero debe estar bloqueado y no puede moverse.
 - Antes de cada viaje, asegúrese de que el asiento de seguridad para niños Avionaut MaxSpace no haya sido pellizcado en la puerta o expuesto al movimiento del equipaje o el respaldo del asiento.
 - Asegúrese de que todo el equipaje en el automóvil esté bien sujeto.
 - No use el asiento de seguridad para niños Avionaut MaxSpace sin tapizado, ya que es parte del sistema de seguridad para niños.
-

- Tómese breves descansos durante los viajes más largos. Su hijo también necesita movimiento.
 - Siempre cubra el asiento de seguridad para niños cuando deje el automóvil estacionado en un lugar soleado. La tapicería, así como las piezas de metal y plástico, pueden calentarse mucho y quemar a su hijo.
 - No recomendamos comprar asientos de seguridad para niños usados; nunca puede estar seguro de su historial. Sin embargo, si decide comprar un asiento de seguridad para niños usado, elija uno cuyo historial de uso sea conocido.
 - No use el asiento de seguridad para niños MaxSpace por más de 10 años.
 - Reemplace su asiento de seguridad para niños si ha estado involucrado en un accidente.
 - No realice modificaciones en el asiento de seguridad para niños. Pueden causar pérdida parcial o total de la seguridad del producto.
 - El asiento de seguridad para niños siempre debe estar asegurado en el automóvil, incluso si no se transporta a ningún niño.
 - El fabricante tiene en cuenta el hecho de que el asiento de seguridad para niños puede dejar abolladuras en la tapicería del asiento del vehículo. Esto es inevitable debido a la necesidad de un ajuste apretado del asiento de seguridad. El fabricante no es responsable de ningún daño causado por esto.
 - Asegúrese de que los cinturones estén correctamente abrochados para que el niño esté correctamente colocado en el asiento.
 - Al instalar el asiento de seguridad Avionaut MaxSpace, siempre instálo en el asiento equipado con un cinturón de seguridad de tres puntos y consulte el manual del automóvil para determinar qué asientos son adecuados para instalar el asiento de seguridad
 - El asiento se puede instalar de dos formas: con el sistema Isofix y cinturones de seguridad de tres puntos, o sin el uso del sistema Isofix, solo con los cinturones de seguridad de tres puntos.
 - Use el asiento de seguridad Avionaut MaxSpace únicamente cuando la altura de su hijo esté entre 100 y 150 cm,
 - Si su hijo mide más de 150 cm, cambie el asiento de seguridad a un modelo adecuado para el rango de altura o use un asiento de automóvil estándar.
-

- El asiento de seguridad Avionaut MaxSpace no está diseñado para uso doméstico. Úselo únicamente en un automóvil,
- El asiento de seguridad Avionaut MaxSpace se vende en un juego que incluye un parachoques que debe colocarse en el costado del asiento de seguridad.
- Mientras conduce sin su hijo pero con el asiento de seguridad instalado en el asiento del automóvil, asegúrese de que el asiento de seguridad esté retraído contra el asiento del automóvil lo más lejos posible,

Mantenimiento y limpieza

1. El revestimiento de la silla Avionaut MaxSpace puede lavarse a máquina a una temperatura máxima de 30°C con centrifugado de hasta 600 revoluciones.
2. Los elementos restantes de la silla pueden limpiarse con agua, jabón suave y esponja.
3. Mantenga su silla infantil limpia. No use productos humectantes ni productos de limpieza agresivos.
4. No use lubricantes, productos químicos agresivos ni productos humectantes para la

limpieza y mantenimiento de ninguna de las partes de la silla, incluidas las móviles.

Medio ambiente

- Mantenga las partes del embalaje de plástico fuera del alcance del niño para evitar el riesgo de asfixia.
- Por razones de protección medioambiental, una vez finalizado el uso de la silla, rogamos deséchela en una instalación de gestión de residuos adecuada, según lo establecido en la normativa vigente.

Preguntas

Si tiene alguna pregunta, llame a su vendedor o distribuidor autorizado. Prepare los siguientes datos:

- edad, altura y peso del niño,
- marca y tipo del coche, así como la posición del asiento en el que se instalará la silla Avionaut MaxSpace en el vehículo.

Garantía

- La silla Avionaut MaxSpace cuenta con una garantía de 24 meses.
-

- Por la presente aseguramos que el producto ha sido fabricado de acuerdo con las normas de seguridad y calidad vigentes en la Unión Europea, así como que en el momento de la compra el producto está libre de defectos de fabricación y de material.
- La garantía es válida en el territorio del país de compra, y se encargan de ella los puntos de distribución autorizados.
- La garantía cubre todos los defectos de fabricación y de material, siempre y cuando el producto se utilice de acuerdo con las instrucciones de uso, en condiciones normales, por el primer consumidor final y en el plazo de 24 meses desde el día de la compra del producto. Avionaut se responsabiliza de la reparación o sustitución del producto defectuoso; aunque, sobre el método de eliminación del defecto y la consideración de la reclamación decide el fabricante.
- La garantía no cubre los desperfectos propios del desgaste diario, tales como el desgaste de la tela, la pérdida de color y deterioro de la calidad de los materiales que resulten del desgaste normal del producto.
- La garantía tampoco cubre los daños producidos accidentalmente, debidos a un incumplimiento de las instrucciones de uso, un uso inapropiado, daños debidos a negligencia, contacto con el fuego, líquidos u otras causas externas.
- En el caso de reclamación la silla Avionaut MaxSpace debe tener todas las etiquetas o un número de identificación, y puede ser reparada únicamente por una persona autorizada para ello.

¿Quieres hacer una reclamación?

- ¿Quiere hacer una reclamación? Cuando detecte un defecto y desee hacer una reclamación, debe contactar con el vendedor al que compró la silla Avionaut MaxSpace. En el momento de hacer una reclamación presente la factura de compra realizada en el periodo de 24 meses previos a la reclamación.
 - Si es necesario enviar el producto a un punto de servicio técnico, debe devolverlo al distribuidor o vendedor. Sin embargo, debe acordar el modo y el coste de envío, ya que, a la falta de dicho acuerdo, el fabricante puede negarse a cubrir los gastos de envío. Los daños y/o defectos que no estén cubiertos por nuestra garantía o los derechos del
-

consumidor y/o los daños, y/o los defectos que no estén cubiertos por nuestra garantía pueden ser reparados o eliminados por un precio acordado.

- Sustituya la silla si ha sufrido algún accidente. Para ello necesitará: el informe policial sobre el accidente, una fotografía del accidente donde aparezca la silla o un informe policial que confirme que la silla ha estado involucrada, el justificante de compra, confirmación por parte de la aseguradora de no incluir la silla en la indemnización y la tarjeta de garantía. Además, debe enviarnos la silla que ha sufrido el accidente.

Derechos del consumidor

- El consumidor tiene derechos regulados por la legislación pertinente, que pueden variar según el país. Esta garantía no influye en los derechos del consumidor regulados por la legislación nacional pertinente.
- Esta garantía ha sido preparada por la empresa Ł.KARWALA, establecida en Polonia.

Razón social de la empresa:

Ł.KARWALA

Szarlejka,

ul. Lukaszewicza 172

42-130 Wreczyca Wielka, Polska

(1) Los productos comprados con etiquetas o números de identificación modificados o sin ellos, se consideran no autorizados. Debido a que no se puede confirmar la autenticidad de dichos productos, la garantía no los cubre.



Turvatooli Avionaut® MaxSpace™ kasutusjuhend

Tähtis!

Ära loe seda kasutusjuhendit kiiruga! Tutvu sellega tähelepanelikult, hoia seda juurdepääsetavas kohas ning valmis hilisemaks kasutamiseks. Küsimuste korral võta meiega ühendust. Sõida turvaliselt ja suhtu igasse autosõitu tõsiselt. Isegi siis, kui sõidu sihtkoht on päris ligidal.

Soovitame, et juhiseid hoitaks turvatooliga kogu kasutusaja jooksul.



Hoiatus!

Ära muuda turvatooli Avionaut MaxSpace ehitust, kuna see võib mõjutada lapse turvalisust turvatooli kasutamise ajal.



Hoiatus!

Ära paigalda turvatooli Avionaut MaxSpace kõrgemale kohale, nt lauale või toolile.



Hoiatus!

Ärge kunagi paigaldage turvavööd Avionaut MaxSpace turvavööga kaasneva turvapadjaga esiistmele.



Hoiatus!

Veenduge, et turvaistme külgmine kaitse oleks alati ukse küljes kinnitatud.



Hoiatus!

Turvatooli paigaldamine ISOFIX-süsteemi abil: Veenduge, et mõlemad märgutuled oleksid rohelised.



Hoiatus!

Kontrollige oma auto kasutusjuhendit, kas turvaiste on õigesti paigaldatud turvapadjaga istmele.

- A Peatugi
- B Silmade kõrgusel joon
- C Polsterdus
- D Ülemine vöökäik (heleroheline)
- E Käetugi
- F Turvavöö alumine osa (tumeroheline)
- G + Sabakont toetav padi
- H Iste
- I Istme kalde reguleerimise käepide
- J ISOFIX reguleerimise käepide
- K ISOFIX käepideme vabastamine
- L ISOFIX
- M + Selgrooga toetav padi
- N + Kaela toetav padi
- O Peatoe reguleerimise käepide

Ohutus, kasutamine ja reisimine

- Enne ostu tuleb turvatool paigalda proovimiseks autoistmele, et kontrollida, kas seda on võimalik sellesse autosse kohaselt paigaldada ja seal kasutada. Turvatooli autoga sobitamine on üks olulisematest turvalisustingimustest. Müüja abi esimese paigalduse käigus tagab, et turvatool paigaldatakse nõuete kohaselt.
 - Pidage meeles, et vanemad vastutavad alati lapse ohutuse eest sõidu ajal.
 - Ärge kunagi jätke last turvaistmel autos ega auto taga.
 - Ärge kunagi hoidke last süles auto liikumise ajal.
 - Teie lapse jaoks kõige turvalisem koht reisimisel on auto tagaiste.
 - Enne iga reisi veenduge, et turvavööd poleks kahjustatud ega keerutatud.
 - Kui turvatool on paigaldatud, peab tagaistme seljatugi olema lukustatud ja see ei tohi liikuda.
 - Enne igat sõitu veenduge, et Avionaut MaxSpace'i turvatool poleks ukse sisse kinnitatud ega pagasi ega istme seljatoe liikumisele avatud.
 - Veenduge, et kogu autos olev pagas oleks korralikult kinnitatud.
 - Ärge kasutage ilma polsterduseta turvatooli Avionaut MaxSpace, kuna see on osa laste turvasüsteemist.
 - Pikemate reiside ajal tehke lühikesi pause. Ka teie laps vajab liikumist.
 - Kui jätate auto pargitud päikesepaistelisse kohta, katke see alati turvatooliga. Polster, aga ka metallist ja plastist osad võivad teie lapse jaoks väga kuumaks minna ja seda põletada.
-

- Me ei soovita osta kasutatud turvaistmeid - te ei saa kunagi kindel olla nende ajaloos. Kui otsustate osta kasutatud lapse turvatooli, siis valige see, mille kasutusajalugu on teada.
- Ärge kasutage MaxSpace'i turvatooli üle 10 aasta.
- Asendage lapse turvatool, kui see on juhtunud õnnetuses.
- Ärge tehke turvatoolil mingeid muudatusi. Need võivad põhjustada toote ohutuse osalise või täieliku kadumise.
- Laste turvatool tuleb alati autosse kinnitada, isegi kui selles pole ühtegi last.
- Tootja võtab arvesse asjaolu, et lapse turvatool võib jätta sõiduki istme polstrisse mōlgid. See on vältimatu turvaistme tihedalt paigaldamise nõude tõttu. Tootja ei vastuta selle põhjustatud kahjude eest.
- Veenduge, et turvavööd on korralikult kinnitatud, nii et laps on õigesti istmel.
- Avionaut MaxSpace turvaistme paigaldamise ajal paigaldage alati kolmepunktilise turvavööga varustatud istmele ja lugege auto kasutusjuhendist, millised istmed on turvaistme paigaldamiseks õiged.
- Istet saab paigaldada kahel viisil: Isofix-süsteemi ja kolmepunktiliste auto turvavöödega või ilma Isofix-süsteemi kasutamata, ainult kolmepunktiliste turvavöödega.
- Kasutage turvatooli Avionaut MaxSpace ainult siis, kui teie lapse kõrgus on vahemikus 100–150 cm,
- Kui teie laps on kõrgem kui 150 cm, muutke turvatool kõrgusevahemiku jaoks sobivaks mudeliks või kasutage tavalist turvatooli.
- Avionaut MaxSpace turvaiste ei ole ette nähtud koduseks kasutamiseks. Kasutage seda ainult autos,
- Avionaut MaxSpace turvatooli müüakse komplektis koos kaitserauaga, mis tuleb paigaldada turvaistme küljele.
- Kui sõidate ilma teie lapseta, kuid turvatool on turvatoolile kinnitatud, veenduge, et turvaiste oleks võimalikult turvaliselt turvatooli kohal.

Hooldus ja puhastamine

1. Turvatooli Avionaut MaxSpace katet võib pesta pesumasinas temperatuuril kuni 30 °C, kiirusega kuni 600 p/min.
-

2. Turvatooli teisi elemente võib pesta seebivee ja pehme käsnaaga.
3. Hoida turvatooli puhtana! Ära kasuta selleks niisutavaid ega agressiivseid puhastusvahendeid.
4. Ära kasuta turvatooli liikuvate ja muude elementide puhastamiseks määrdeid, agressiivseid keemilisi ja niisutavaid vahendeid.

Keskkond

- Pakendi plastdetailidele tuleb hoida lastele kättesaamatus kohas, et vältida laste lämbumisohtu.
- Kasutatud turvatool tuleb utiliseerida keskkonnanõuete kohaselt jäätmete käitluspunktis kehtiva seadusandluse järgi.

Küsimused

Kui Sul tekib küsimusi, helista turvatooli müüjale või volitatud turustajale. Valmista ette järgmine teave:

- Sinu lapse vanus, kasv ja kaal,
- auto mark, tüüp ja istmete asetus, millele tahad paigaldada turvatooli Avionaut MaxSpace.

Garantiitingimused

- Tootja annab turvatoolile Avionaut MaxSpace 24-kuulise garantii.
- Käesolevaga kinnitame, et toode on toodetud kehtivate Euroopa ohutus- ja kvaliteedistandardite nõuete kohaselt ning et ostumomendil ei ole tootel tootmis- ja materjalidefekte.
- Garantii on kehtiv toote ostu riigis ja seda tagab volitatud turustaja.
- Garantii laieneb materjali- ja tootmisdefektidele tingimusel, et toodet kasutatakse kasutusjuhendi kohaselt tavatingimustes esimese lõppkasutaja poolt ja 24 kuu jooksul alates ostukuupäevast. Avionaut vastutab defektiga toote parandamise või asendamise eest, kuid avalduse vaatab läbi ja defekti kõrvaldamise viisi otsuse määrab garant.
- Garantii ei laiene igapäevasest kasutamisest tingitud kahjustustele, nn materjali kulumine, värvide loomulik pleekimine ja materjali kvaliteedi halvenemine, mis on toote normaalse vananemise tulemus.
- Garantii ei hõlma toote kahjustusi, mida on põhjustanud juhuslikud kahjustused, kasutusjuhendi tingimuste eiramine, vale

kasutamine, defekte, mida on põhjustanud hoolimatus, tulekahju, kokkupuude vedelike või teiste väliste põhjustega.

- Reklamatsiooni esitamise momendil peavad Avionaudi turvatoolil MaxSpace olema kõik kleepsud või identifitseerimisnumber. Hooldust võib teha üksnes selleks volitatud isik.

Tahad esitada reklamatsiooni?

- Tahad esitada reklamatsiooni? Kui märkad defekti ja tahad esitada reklamatsiooni, pöörduge selle turvatooli Avionaut MaxSpace müüja poole. Reklamatsiooni esitamisel tuleb esitada ostu tõend, mis peab olema väljastatud 24 kuu jooksul enne teenindustootlust.
- Juhul, kui tekib toote hoolduskeskusse saatmise vajadus, tuleb toode saata turustajale või müüjale. Enne saatmist tuleb saatmisviisis ja veokulus kokku leppida, selle puudumisel võib garant veokulu hüvitamisest keelduda. Kahjustused ja/või defektid, millele meie garantii või tarbijaõigused ei laiene, võidakse kõrvaldada kokkulepitud tasu eest.
- Vaheta oma liiklusõnnetuses osalenud turvatool uue vastu. Selleks on Sul vaja: politsei

dokumenti õnnetuse kohta, õnnetuskoha fotot koos sellel nähtava turvatooliga või sellekohast taavat politseist, ostu kinnitavat dokumenti, kindlustusettevõtte kinnitust, et turvatool ei ole hüvitisse lisatud ja garantiikaarti. Lisaks tuleb liiklusõnnetusse sattunud turvatool meile saata.

Tarbija õigused

- Tarbijal on kehtiva seadusandluse kohased õigused, mis võivad erineda sõltuvalt riigist. Käesolev garantii ei mõjuta tarbija kehtivatest riiklikest õigusaktidest tulenevaid õigusi.
- Käesolevad garantiitingimused on koostatud Poolas registreeritud ettevõtte Ł.KARWALA poolt.

Ettevõtte aadress:

Ł.KARWALA

Szarlejka,

ul. Lukaszewicza 172

42-130 Wreczyca Wielka, Polska

(1) Omandatud tooted, millelt on kõrvaldatud või on muudetud silte või identifitseerimisnumbreid, ei ole autoriseeritavad. Seoses sellega, et nende toodete autentsust ei ole võimalik tuvastada, ei kehti nende garantii.



Avionaut® MaxSpace™ -istuimen käyttöohjeet

Tärkeää!

Älä lue tätä käyttöohjetta kiireisesti. Tutustu siihen huolellisesti, säilytä se myöhempää käyttöä varten ja pidä se aina lähellä. Jos sinulla on kysyttävää, ota yhteyttä meihin. Matkusta turvallisesti ja ota jokainen ajo autolla vakavasti. Vaikka matkakohde olisi vain muutaman korttelin päässä.

Suosittelemme, että ohjeet pidetään turvaistuimen kanssa sen käyttöiän ajan.



Varoitus:

Älä muuta Avionaut-istuinta MaxSpace millään tavalla, koska se voi vaikuttaa lapsen turvallisuuteen sen käytön aikana.



Varoitus:

Älä koskaan aseta Avionaut-istuinta MaxSpace koroille, esim. pöydälle tai tuolille.



Varoitus:

Älä koskaan asenna Avionaut MaxSpace -istuinta etumatkustajan istuimeen kiinnitetyllä turvavyönnellä.



Varoitus:

Varmista, että turvaistuimen sivusuoja on asennettu aina oven puolelle.



Varoitus:

Turvaistuimen asentaminen ISOFIX-järjestelmällä: Varmista, että molemmat merkkivalot ovat vihreitä.



Varoitus:

Tarkista auton käyttöohje, että turvaistuin on asennettu oikein istuimelle, jossa on kiinnitetty turvavyönnä.

- A Niskatuki
- B Silmien tasolla viiva
- C Verhoilu
- D Vyön yläkäytävä (vaaleanvihreä)
- E Käsinojat
- F Pohjavyön kulku (tummanvihreä)
- G + Häntäluun tukityyny
- H Istuin
- I Istuimen kallistuksen säätökahva
- J ISOFIX-säätökahva
- K ISOFIX-kahvan vapautus
- L ISOFIX
- M + Selkärankaa tukeva tyyny
- N + Niskatukityyny
- O Niskatuen säätökahva

Turvallisuus, käyttö ja matka

- Ennen ostamista jokainen auton istuin on testattava autossa sen tarkistamiseksi, voidaanko se asentaa ja sitä käyttää asianmukaisesti tietyssä mallissa. Istuimen mallin sovittaminen auton tyyppiin on yksi tärkeimmistä turvallisuuskriteereistä. Myyjän apu ensimmäisessä kokoonpanossa takaa myös, että asennus on täysin oikea.
 - Muista, että vanhemmat ovat aina vastuussa lapsen turvallisuudesta ajon aikana.
 - Älä koskaan jätä lasta turvaistuimella vartioimatta autoon tai sen ulkopuolelle.
 - Älä koskaan pidä lasta sylissäsi, kun auto on liikkeessä.
 - Turvallisin paikka lapsellesi matkalla on auton takaistuin.
 - Varmista ennen jokaista matkaa, että turvavyöt eivät ole vaurioituneet tai kiertyneet.
 - Kun lasten turvaistuin on asennettu, takaistuimen selkänöja on lukittava eikä se voi liikkua.
 - Varmista ennen jokaista matkaa, että Avionaut MaxSpace -istuinta ei ole puristettu oveen tai altistettu matkalaukkujen tai istuimen selkänöjan liikkeelle.
 - Varmista, että kaikki auton matkalaukut on kiinnitetty kunnolla.
 - Älä käytä Avionaut MaxSpace -istuinta ilman verhousta, koska se on osa lasten turvajärjestelmää.
 - Pidä lyhyitä taukoja pidempien matkojen aikana. Lapsesi tarvitsee myös liikettä.
-

- Peitä aina turvaistuin, kun jätät auton pysäköityyn aurinkoiseen paikkaan. Verhoilu sekä metalli- ja muoviosat voivat kuumentua erittäin paljon ja polttaa lapsesi.
 - Emme suosittele käytettyjen lasten turvaistuinten ostamista - et voi koskaan olla varma heidän historiastaan. Jos kuitenkin päätät ostaa käytetyn lasten turvaistuimen, valitse sellainen, jonka käyttöhistoria on tiedossa.
 - Älä käytä MaxSpace-turvaistuinta yli 10 vuoden ajan.
 - Vaihda turvaistuin, jos se on joutunut onnettomuuteen.
 - Älä tee muutoksia lasten turvaistuimeen. Ne voivat aiheuttaa tuoteturvallisuuden menetyksen osittain tai kokonaan.
 - Lasten turvaistuin on aina kiinnitettävä autoon, vaikka siinä ei olisikaan lapsia.
 - Valmistaja ottaa huomioon sen, että lasten turvaistuin voi jättää kolhuja ajoneuvon istuimen verhoiluun. Tämä on väistämätöntä, koska turvaistuimen on oltava tiukasti asennettuna. Valmistaja ei ole vastuussa mistään tämän aiheuttamista vaurioista.
 - Varmista, että vyöt on kiinnitetty oikein niin, että lapsi on oikein paikoillaan.
 - Kun asennat Avionaut MaxSpace -turvaistuinta, asenna se aina kolmipisteturvavyöllä varustettuun istuimeen ja katso auton käsikirjasta, mitkä istuimet on oikein asentaa turvaistuimelle.
 - Istuin voidaan asentaa kahdella tavalla: Isofix-järjestelmällä ja auton kolmipisteturvavyöllä tai ilman Isofix-järjestelmää, vain kolmipisteturvavyöllä.
 - Käytä Avionaut MaxSpace -istuinta vain, kun lapsesi korkeus on 100–150 cm,
 - Jos lapsesi on korkeampi kuin 150 cm, vaihda turvaistuin korkeusalueelle sopivaan malliin tai käytä vakioistuinta.
 - Avionaut MaxSpace -istuinta ei ole tarkoitettu kotikäyttöön. Käytä sitä vain autossa,
 - Avionaut MaxSpace -istuin myydään sarjassa, joka sisältää puskurin, joka on asetettava turvaistuimen sivulle.
 - Kun ajat ilman lasta, mutta turvaistuimen ollessa asennettuna turvaistuimeen, varmista, että turvaistuin on vedetty takaisin turvaistuinta vasten niin pitkälle kuin mahdollista.
-

Huolto ja hygienia

1. Avionaut-istuimen MaxSpace verhoilu voidaan pestä 30°C:n lämpötilassa jopa 600:n linkousnopeudella.
2. Muut istuimen osat voidaan pestä saippualla ja pehmeällä sienellä.
3. Pidä istuimesi puhtaana. Älä käytä kosteuttavia aineita tai aggressiivisiä puhdistusaineita.
4. Älä käytä voiteluaineita, kovia kemikaaleja tai kosteusvoiteita istuimen liikkuviin osiin tai muihin osiin.

Ympäristö

- Pakkauksen muoviosat on pidettävä poissa lasten ulottuvilta, jotta vältetään tukehtumisvaaralta.
- Ympäristönsuojelun vuoksi hävitä istuin sen käytön jälkeen asianmukaiseen jätehuoltoon sovellettavien paikallisten määräysten mukaisesti.

Kysymykset

Jos sinulla on kysyttävää, ota yhteys myyjään tai valtuutettuun jälleenmyyjään. Valmistele seuraavat tiedot:

- lapsesi ikä, korkeus ja paino,

- auton merkki ja tyyppi sekä istuimen sijainti, johon asennat Avionaut-istuimen MaxSpace autoon.

Takuu

- Avionautilla MaxSpace on 24 kuukauden takuu.
- Vakuutamme teille, että tuote on valmistettu nykyisten eurooppalaisten turvallisuus- ja laatuvaatimusten mukaisesti ja että tuotteessa ei ole hankintahetkellä valmistus- tai materiaalivirheitä.
- Takuu on voimassa ostomaassa ja sen suorittaa valtuutettu jälleenmyyjä.
- Takuu kattaa kaikki materiaalien ja työvoiman tuotannon puutteet edellyttäen, että tuotetta käytetään käyttöohjeen mukaisesti normaaliolosuhteissa ensimmäinen loppukäyttäjä ja 24 kuukauden aikana ostopäivästä. Avionaut ottaa vastuun viallisen tuotteen korjaamisesta tai vaihtamisesta, mutta takaaja päättää, miten vika poistetaan ja miten ilmoitus käsitellään.
- Takuu ei kata päivittäisen käytön aiheuttamia vahinkoja, kuten kankaan kulumista tai tuotteen normaalin ikääntymisen seurauksena syntyvien

materiaalien luonnollista värien häviämistä ja materiaalien heikkenemistä.

- Takuu ei koske myöskään vaurioita, jotka aiheutuvat vahingossa tapahtuneista vahingoista, käyttöohjeiden noudattamatta jättämisestä, virheellisestä käytöstä, huolimattomuudesta, tulipalosta, kosketuksesta nesteen kanssa tai muista ulkoisista syistä.
- Valituksen tekemisen aikana Avionaut-istuimella MaxSpace on oltava kaikki merkinnät tai tunnistenumero, ja sen saa huoltaa vain valtuutettu henkilö.

Haluatko tehdä valituksen?

- Haluatko tehdä valituksen? Kun näet vian ja haluat tehdä valituksen, ota yhteyttä myyjään, jolta olet ostanut Avionautin MaxSpace. Kun teet valituksen, sinun on esitettävä ostotodistus, joka on tehtävä 24 kuukauden kuluessa palvelupyynnöstä.
- Jos on tarpeen lähettää tuote huoltokeskukseen, palauta tuote jälleenmyyjälle tai myyjälle. Samalla on sovittava toimitusmenetelmästä ja sen kustannuksista, koska tällaisen sopimuksen puuttuessa takaaja voi evätä kuljetusmaksut.

Vahingot ja/tai viat, jotka eivät kuulu takuun tai kuluttajan oikeuksien piiriin, ja/tai tuotteen vahingoittuminen ja/tai viat, jotka eivät kuulu takuun piiriin, voidaan poistaa sovitulla maksulla.

- Vaihda auton istuin uuteen, jos se on ollut onnettomuudessa. Tarvitset näitä: poliisin muistiinpanot onnettomuudesta, onnettomuudesta tullut kuva, jossa on näkyvä istuin, tai poliisin tiedot tästä tosiasiaista, ostotodistus, vakuutus vakuutusenantajalta, joka ei sisällytä auton istuinta korvaukseen, takuukortti ja istuimen lähettäminen meille onnettomuuden jälkeen.

Kuluttajan oikeudet

- Kuluttajalla on oikeuksia asiaa koskevan lainsäädännön mukaisesti, joka voi vaihdella maittain. Tämä takuu ei vaikuta kuluttajan oikeuksiin, joihin sovelletaan asiaa koskevaa kansallista lainsäädäntöä.
- Tämän takuun on valmistanut Ł.KARWALA-yhtiö, joka on rekisteröity Puolassa.

Yrityksen osoite on:
Ł.KARWALA

Szarlejka,
ul. Lukaszewicza 172
42-130 Wreczyca Wielka, Polska

(1) Ostetet tuotteet, joissa on poistetut tai muutetut tarrat tai tunnistenumerot, katsotaan luvattomiksi. Koska kyseisten tuotteiden aitoutta ei voida määrittää, takuu ei kata niitä.



Manuel d'utilisation du siège Avionaut® MaxSpace™

Important!

Ne lisez pas ce manuel à la hâte. Prenez-en connaissance attentivement, conservez-le pour l'avenir et gardez-le à portée de main en tout temps. En cas de doute, veuillez nous contacter. Voyagez en toute sécurité et prenez chaque voyage en voiture au sérieux. Même si la destination n'est qu'à quelques rues d'ici.

Nous recommandons que les instructions soient conservées avec le siège d'auto pendant sa durée de vie.



Avertissement:

Ne modifiez en aucune façon le siège Avionaut MaxSpace, car cela pourrait affecter la sécurité de votre enfant pendant l'utilisation.



Avertissement:

Ne jamais placer le siège Avionaut MaxSpace sur une plate-forme en hauteur, par exemple sur une table ou une chaise.



Avertissement:

N'installez jamais le siège de sécurité Avionaut MaxSpace sur le siège du passager avant avec l'airbag engagé.



Avertissement:

Assurez-vous que la protection latérale du siège de sécurité est montée à tout moment du côté de la porte.



Avertissement:

Installation du siège de sécurité à l'aide du système ISOFIX: assurez-vous que les deux indicateurs sont verts.



Avertissement:

Consultez le manuel d'instructions de votre voiture pour une installation correcte du siège de sécurité sur un siège avec airbag engagé.

- A** Appuie-tête
- B** Ligne au niveau des yeux
- C** Tapisserie
- D** Passage de ceinture supérieur (vert clair)
- E** Accoudoir
- F** Passage de ceinture inférieur (vert foncé)
- G** + Oreiller de soutien du coccyx
- H** Siège
- I** Poignée de réglage de l'inclinaison du siège
- J** Poignée de réglage ISOFIX
- K** Déblocage de la poignée ISOFIX
- L** ISOFIX
- M** + Oreiller soutenant la colonne vertébrale
- N** + Oreiller de soutien du cou
- O** Poignée de réglage de l'appui-tête

Sécurité, utilisation et voyage

- Avant l'achat, chaque siège enfant doit être testé en l'installant dans la voiture afin de vérifier s'il

peut être correctement monté et utilisé sur le modèle donné. L'adaptation du modèle de siège enfant au type de voiture est l'un des critères de sécurité les plus importants. L'assistance du vendeur lors de la première installation garantit également que l'installation sera parfaitement correcte.

- Rappelez-vous que la responsabilité de la sécurité de l'enfant lors de la conduite du véhicule revient toujours aux parents.
- Ne laissez jamais votre enfant dans le siège sans surveillance, que ce soit dans la voiture ou à l'extérieur.
- Ne tenez jamais votre enfant sur les genoux pendant la conduite.
- L'endroit le plus sûr pour votre enfant lorsqu'il voyage se trouve sur les places assises du siège arrière de la voiture.
- Avant chaque voyage, vérifiez que les ceintures de sécurité ne sont ni endommagées ni tordues.
- Lorsque le siège enfant est installé, le dossier du siège arrière de la voiture doit être verrouillé et ne doit pas bouger.
- Avant chaque voyage, vérifiez que le siège Avionaut MaxSpace n'a pas été coincé par la porte

et n'est pas exposé au déplacement d'un bagage ou du dossier du siège.

- Assurez-vous que tous les bagages de la voiture sont bien en place.
- N'utilisez pas le siège Avionaut MaxSpace sans remboursement, car celui-ci fait partie du système assurant la sécurité de l'enfant.
- Faites de courtes pauses pendant les longs trajets. Votre enfant aussi a besoin de bouger.
- Recouvrez toujours le siège lorsque vous laissez la voiture garée dans un endroit ensoleillé. Le rembourrage ainsi que les pièces en métal et en plastique peuvent s'échauffer excessivement et brûler l'enfant.
- Nous vous conseillons de ne pas acheter de sièges auto pour enfants d'occasion – vous ne pouvez jamais être sûr de leur historique. Toutefois, si vous décidez d'acheter un siège d'occasion, choisissez-en un dont vous connaissez l'historique d'utilisation.
- N'utilisez pas le siège MaxSpace pendant plus de 10 ans.
- Remplacez votre siège enfant en cas d'accident.
- Il est interdit de procéder à quelque modification du siège enfant que ce soit, celles-ci pouvant

causer la perte partielle ou totale de la sécurité du produit.

- Le siège enfant doit toujours être fixé dans la voiture, même si l'enfant n'y est pas transporté.
 - Le constructeur tient compte du fait que le siège enfant peut laisser des traces d'enfoncement dans le rembourrage du siège du véhicule. Ceci est inévitable en raison de l'exigence d'une fixation ferme du siège enfant. Le fabricant n'est pas responsable des dommages qui pourraient en résulter.
 - Assurez-vous que les ceintures de sécurité sont convenablement attachées pour que l'enfant soit correctement positionné dans le siège.
 - Lors de l'installation du siège de sécurité Avionaut MaxSpace, installez-le toujours sur le siège équipé d'une ceinture de sécurité à trois points et reportez-vous au manuel du véhicule pour déterminer quels sièges sont appropriés pour installer le siège de sécurité.
 - Le siège peut être installé de deux manières: avec le système Isofix et les ceintures de sécurité à trois points, ou sans l'utilisation du système Isofix, uniquement avec les ceintures de sécurité à trois points.
-

- Utilisez le siège de sécurité Avionaut MaxSpace uniquement lorsque la taille de votre enfant est comprise entre 100 et 150 cm,
- Si votre enfant mesure plus de 150 cm, remplacez le siège auto par un modèle adapté à la plage de hauteur ou utilisez un siège auto standard,
- Le siège de sécurité Avionaut MaxSpace n'est pas destiné à un usage domestique. Utilisez-le uniquement dans une voiture,
- Le siège de sécurité Avionaut MaxSpace est vendu dans un ensemble comprenant un pare-chocs qui doit être placé sur le côté du siège de sécurité.
- Lorsque vous conduisez sans votre enfant mais avec le siège de sécurité installé sur un siège de voiture, assurez-vous que le siège de sécurité est rétracté autant que possible contre le siège de voiture,

Maintenance et hygiène

1. Le rembourrage du siège Avionaut MaxSpace peut être lavé en machine à laver jusqu'à 30°C et 600 tr/min.
2. Les autres parties du siège enfant peuvent être lavées avec

3. Gardez votre siège propre. N'utilisez pas de produits humidifiants ni d'agents de nettoyage agressifs.
4. N'utilisez ni lubrifiants, ni produits chimiques agressifs ni produits humidifiants, tant pour les pièces mobiles que pour les autres parties du siège enfant.

Environnement

- Les parties en plastique de l'emballage doivent être gardées hors de portée de l'enfant afin d'éviter le risque de suffocation.
- Pour des raisons de protection de l'environnement, le siège doit être recyclé en fin d'utilisation dans le site approprié de gestion des déchets, conformément à la réglementation locale en vigueur.

Questions

En cas de questions, appelez votre concessionnaire ou votre distributeur agréé. Préparez les informations suivantes:

- âge, taille et poids de votre enfant,

- marque et type de voiture, position du siège sur lequel vous installez le siège Avionaut MaxSpace dans la voiture.

Garantie

- Avionaut MaxSpace est couvert par une garantie de 24 mois.
- Nous garantissons par la présente que le produit a été fabriqué conformément aux normes européennes de sécurité et de qualité en vigueur et qu'il est exempt de défauts de fabrication et de matériaux au moment de l'achat.
- La garantie est valable dans le pays d'achat et est assurée par un distributeur agréé.
- La garantie couvre tout défaut de fabrication des matériaux et de main-d'œuvre, à condition que le produit soit utilisé conformément aux instructions d'utilisation, dans des conditions normales, par le premier utilisateur final et pendant une période de 24 mois à compter de la date d'achat. Avionaut assume la responsabilité de la réparation ou du remplacement du produit défectueux, mais le choix de la méthode d'élimination du défaut et l'examen de la réclamation sont laissés au garant.
- La garantie ne couvre pas les dommages causés par l'utilisation quotidienne, tels que l'usure du tissu, ainsi que la perte naturelle de couleur et la détérioration des matériaux, résultant du vieillissement normal du produit.
- La garantie ne s'applique pas non plus aux dommages causés au produit en raison de destructions accidentelles, de non-respect du mode d'emploi, d'une mauvaise utilisation, de dommages résultant d'une négligence, d'un incendie, d'un contact avec un liquide ou d'autres causes externes.
- Au moment de la réclamation, le siège Avionaut MaxSpace doit porter toutes les étiquettes ou le numéro d'identification et ne peut être pris en charge que par une personne qui y a été autorisée.

Vous souhaitez faire une réclamation?

- Vous souhaitez faire une réclamation ? Si vous remarquez un défaut et que souhaitez déposer une réclamation, veuillez contacter le vendeur auprès duquel vous avez acheté Avionaut MaxSpace et fournir, au moment de la réclamation, une preuve que l'achat a été
-

réalisé dans les 24 mois précédant la demande de service.

- Si vous devez expédier le produit à un centre de service, veuillez retourner le produit à votre distributeur ou vendeur. Le mode et les frais d'expédition devraient également être convenus, car en l'absence d'un tel accord, le garant peut refuser de couvrir les frais d'expédition. Les dommages et/ou défauts non couverts par notre garantie ou les droits du consommateur, et/ou les dommages et/ou défauts du produit non couverts par notre garantie peuvent être réparés à un prix convenu.
- Remplacez votre siège enfant par un nouveau s'il a été impliqué dans un accident. Vous aurez besoin : des notes de la police au sujet de l'accident, d'une photo de l'accident avec le siège enfant visible ou des informations correspondantes de la police, d'une preuve d'achat, de l'attestation de l'assureur que le siège enfant n'est pas inclus dans l'indemnisation, de la carte de garantie. Vous devrez nous renvoyer le siège enfant après l'accident.

Droits du consommateur

- Les consommateurs ont des droits conformément à la législation en vigueur qui peut varier selon le pays. Cette garantie ne porte pas atteinte aux droits du consommateur en vertu de la législation nationale applicable.
- Cette garantie a été préparée par Ł.KARWALA, société enregistrée en Pologne.

Adresse de l'entreprise:

Ł.KARWALA
Szarlejka,
ul. Lukaszewicza 172
42-130 Wreczyca Wielka, Polska

(1) Les produits achetés avec des étiquettes ou des numéros d'identification enlevés ou modifiés sont considérés comme non agréés. L'authenticité de ces produits ne pouvant être établie, la garantie ne les couvre pas.



חוברת הדרכה למשתמש של מושב בטיחות לילד Avionaut® MaxSpace™

חשוב!

אל תרפרפו על חוברת ההדרכה.
תקראו את חוברת ההדרכה בעיון רב, תשמרו עליה לעתיד ותמיד תחזיקו לידכם בהישג יד. במקרה של ספק, אנא צרו קשר אתנו. סעו בבטיחות והתייחסו ברצינות לכל נסיעה עם הרכב.
אפילו עם יעד הנסיעה נמצא במרחק של מספר שכונות בלבד.

אנו ממליצים כי ההוראות ישמרו עם מושב המכונית במהלך תקופת חייו.

⚠ אזהרה:

בשום אופן אל תבצעו שינוים במושב בטיחות לילד
ecapSxaM TUANOIVA, מכון שזה יכול להשפיע על
בטיחותו של הילד תוך כדי שימוש.

⚠ אזהרה:

בשום פנים ואופן על תמקמו את מושב הבטיחות לילד
Avionaut MaxSpace במקום מוגבה, לדוגמה על
שולחן או כיסא.

⚠ אזהרה:

לעולם אל תתקין את מושב הבטיחות MaxSpace
AVIONAUT במושב הנוסע הקדמי עם כרית האוויר
המעורבת.

⚠ אזהרה:

ודא שההגנה הצדדית של מושב הבטיחות מותקנת בכל עת
בצד הדלת.

⚠ אזהרה:

התקנת מושב הבטיחות באמצעות מערכת ISOFIX: ודא
ששני המחוונים ירוקים.

⚠ אזהרה:

בדוק במדריך ההוראות של מכוניתך כדי להתקין נכון את
מושב הבטיחות במושב עם כרית אוויר מעורבת.

- A** משענת ראש
- B** קו בגובה העיניים
- C** ריפוד
- D** מעבר חגורה עליון (ירוק בהיר)
- E** משענת יד
- F** מעבר חגורה תחתון (ירוק כהה)
- G** כרית תמיכה לעצם הזנב +
- H** מושב
- I** ידית כוונן מושב נטייה
- J** ידית כוונן ISOFIX
- K** שחרור ידית ISOFIX
- L** ISOFIX
- M** כרית תומכת בעמוד השדרה +
- N** כרית תמיכה לצוואר +
- O** ידית כיוון משענת הראש

בטיחות, שימוש ונסיעות

- לפני קנייה של כל מושב בטיחות לילד מן הראוי לנסות להתקין אותו ברכב כדי להיות בטוחים שמושב הנ"ל יכול להיות מותקן ובר שימוש בדגם של הרכב הספציפי. התאמה בין דגם מושב הבטיחות לילד לבין הדגם של הרכב זה אחד הקריטריונים העיקריים של הבטיחות. עזרה של מוכר במהלך ההתקנה הראשונית מבטיחה שההתקנה תתבצע בהצלחה.

- זכרו, שההורים תמיד נושאים באחריות על בטיחות הילד במהלך הנסיעה ברכב.
- בשום פנים ואופן אל תשאירו את הילד ללא השגחה במושב הבטיחות – ברכב וגם מחוצה לו.
- בשום פנים ואופן אל תחזיקו את הילד על הברכיים במהלך הנסיעה ברכב.
- המקום הבטוח ביותר לילד שלכם - הוא באחד המושבים האחוריים של הרכב.
- לפני כל נסיעה אנא בדקו שחגורות הבטיחות לא כרוכות ופגומות.
- כאשר מושב בטיחות לילד מותקן, גב המושב האחורי ברכב חייב להיות חסום לתנועה.
- לפני כל נסיעה בדקו שמושב הבטיחות לילד MaxSpace AVIONAUT לא מושפע מתזוזות הכבודה או גב המושב ולא מוצמד לדלת.
- בדקו שכל הכבודה ברכב מיוצבת היטב.
- אל תשתמשו במושב הבטיחות לילד MaxSpace AVIONAUT ללא ריפוד, כיוון שהוא מהווה חלק בלתי נפרד של מערכת הבטיחות לילדים.
- עשו הפסקות קצרות במהלך נסיעות ארוכות. ילדכם גם כן זקוק לתנועה.
- כסו תמיד את מושב בטיחות, בזמן שאתם יוצאים מן הרכב, בחניה ובמקום חשוף לקרני השמש. ריפוד וכן חלקי מתכת ופלאסטיק יכולים להתחמם ולגרום לכוויות אצל הילד.

- אנחנו לא ממליצים לקנות מושבי בטיחות לילד משומשים אתם לעולם לא תהיו בטוחים לגבי עברם. אם בכל זאת החלטתם לקנות מושב בטיחות משומש לילד, בחרו את זה שאת עברו אתם מכירים.
- אל תשתמשו במושב בטיחות לילדים ברכב MaxSpace AVIONAUT יותר מ 10 שנים.
- החליפו את מושב הבטיחות לילד שלכם במידה והוא היה מעורב בתאונת דרכים.
- אסור לבצע שינויים כלשהם במושב הבטיחות לילד. שינויים אלה עלולים להביא לאבדיה חלקית או מלאה ברמת הבטיחות של המוצר.
- מושב הבטיחות לילד תמיד צריך להיות מקובע בתוך הרכב, גם אם הילד לא נוסע בתוך הרכב.
- היצרן לוקח בחשבון את העובדה שמושב הבטיחות לילד יכול להשאיר שקעים בריפוד המושב של כלי הרכב. הדבר בלתי נמנע כיוון שמושב הילדים ברכב חייב להיות מוצמד היטב. היצרן לא נושא באחריות על כל פגם שנובע מכך.
- שימו לב שחגורות הבטיחות חגורות בצורה נכונה, כדי שהילד יישב בצורה נכונה במושב הבטיחות.
- אסור להשתמש בחגורות בטיחות שמחזיקות את הילד במצב יציב ללא רפידות.
- ניתן להתקין את המושב בשתי דרכים: עם מערכת איזופיקס וחגורות בטיחות לשלוש נקודות, או ללא שימוש במערכת איזופיקס, רק עם חגורות הבטיחות.

- בעת התקנת מושב הבטיחות AVIONAUT MaxSpace, התקן תמיד על המושב המצויד בחגורת בטיחות שלוש נקודות ועיין במדריך לרכב כדי לקבוע אילו מושבים מתאימים להתקנת מושב בטיחות.
- השתמש במושב הבטיחות tuanovA ecapSxaM אך ורק כאשר גובה ילדכם נע בין 100-150 ס"מ,
- אם ילדכם גבוה מ- 150 ס"מ, שנה את מושב הבטיחות לדגם המתאים לטווח הגובה או השתמש במושב רכב רגיל.
- מושב הבטיחות AVIONAUT MaxSpace אינו מיועד לשימוש ביתי. השתמש רק במכונית,
- מושב הבטיחות AVIONAUT MaxSpace נמכר בסט כולל פגוש שיש להציב אותו בצד מושב הבטיחות.
- כשאתה נוהג בלי ילדך אך עם מושב הבטיחות המותקן על מושב מכונית, וודא שמושב הבטיחות יחזור בו במושב ככל האפשר,

בטיחות, שימוש ונסיעות

1. את ריפודו של מושב הבטיחות לילד AVIONAUT MaxSpace מותר לכבס במכונת כביסה בטמפרטורה של עד 30° צלסיוס ומהירות של עד 600 מחזורים לדקה.
2. את האלמנטים האחרים של מושב הבטיחות לילד אפשר לשטוף עם מים וסבון תוך כדי שימוש בספוג רך.

3. שמרו על ניקיון של המושב בטיחות לילד שלכם. הימנעו מלהשתמש בחומרי ניקוי קשים או חומרי ניקוי אגרסיביים.

4. הימנעו מלהשתמש בחומרי סיקה, חומרים כימיים אגרסיביים וחומרי לחות כלפי אלמנטים ניידים או לחלקים אחרים של מושב בטיחות לילד.

סביבה

- את חלקי הפלסטיק של עטיפה צריך להחזיק מחוץ להישג ידם של הילדים כדי למנוע סכנת חנק

- במטרה להגן על איכות הסביבה לאחר סיום שימוש במושב הבטיחות לילד, אנא מחזרו אותו במפעל מותאם למחזור פסולת בהתאם לחוקים המקומיים.

שאלות

אם יש לכם שאלות כלשהן התקשרו למוכר שלכם או מפיץ מורשה. הכינו את המידע הבא:

- גיל, גובה ומשקל של הילד שלכם,
- סוג ודגם של הרכב וכמו כן מיקום המושב בו מותקן מושב הבטיחות לילד AVIONAUT MaxSpace בתוך הרכב.

אחריות

- על מושב הבטיחות לילד MaxSpace AVIONAUT חלה אחריות של 24 חודשים.

- אנו מאשרים בזאת שהמוצר נוצר בהתאם לדרישות עדכניות ועומד בסטנדרטים בינלאומיים של בטיחות ואיכות. נכון ליום הקנייה למוצר אין בלאי כתוצאה מייצור ואין בלאי בחומרים.

- האחריות תקפה במדינה שבה התבצעה הקנייה וחלה דרך מפיץ מורשה.

- האחריות חלה על כל סוגי בלאי בייצור של חומרים, בתנאי ששימוש במוצר מתבצע בהתאם לחוברת הדרכה למשתמש, בתנאים סבירים על ידי משתמש ראשוני

ואחרון תוך 24 חודשים מתאריך הקנייה. MaxSpace AVIONAUT לוקח על עצמו אחריות על תיקון או החלפה של מוצר עם בלאי, אבל רק היבואן המורשה מקבל את התלונות מהלקוחות ומקבל את ההחלטה הסופית לגבי אופן הטיפול בבעיות של בלאי במוצר.

- האחריות לא חלה במקרה ופגמים נובעים כתוצאה משימוש יומיומי כגון שחיקה של בד או אובדן צבע טבעי וירידה באיכות החומרים שנובעת משחיקה טבעית של המוצר.

- האחריות לא חלה במקרה והפגם נגרם בטעות תוך אי שמירה על הכללים הרשומים בחוברת ההדרכה למשתמש, שימוש לא נכון, פגם כתוצאה מחוסר זהירות, שריפה, מגע עם נוזלים וסיבות חיצוניות אחרות.

- נכון ליום הגשת התלונה, מושב הבטיחות לילד MaxSpace AVIONAUT ברכב חייב להיות בעל כל התוויות או מספר זיהוי. רק נציג ממונה מטעם החברה יכול לספק שרות ללקוחות.

זכויות הצרכן

- לצרכן יש זכויות בתאם לחוקים הקיימים, שיכולים להשתנות ממדינה למדינה. האחריות הנ"ל לא משפיעה על זכויות הצרכן בהתאם לחוקים לאומיים ברי תקוף.
- האחריות הנ"ל הוכנה על ידי חברה פולנית רשומה Ł.KARWALA

Company address:

Ł.KARWALA

Szarlejka,

ul. Lukaszewicza 172

42-130 Wreczyca Wielka, Polska

(1) מוצרים שנרכשו עם תוויות או מספרי זיהוי עם חוסרים או שעברו שינויים כלשהם נחשבים ללא מורשים. לכן לא ניתן לקבוע האם המוצר הוא אוטנטי ואחריות לא מכסה מוצרים מסוג זה.

ברצונך לשלוח תלונה?

- ברצונך לשלוח תלונה? אם מצאת בלאי וברצונך לשלוח תלונה, אנא פנה למוכר שאצלו קנית את ה AVIONAUT MaxSpace כדי להגיש תלונה צריך להציג מסמך, שמאמת עובדתית את הקנייה, שהייתה אמורה להתבצע עד 42 חודשים לפני קבלת התלונה.
- אם יש צורך במשלוח של המוצר למרכז שרות לקוחות, יש להחזיר את המוצר למפיץ או מוכר. בד בבד חייבים להיות מוסכמים אופן ועלות ההובלה כיוון שללא סיכום מוקדם הערב עלול לסרב לכסות את עלות ההובלה. כל המקרים של פגמים שהאחריות לא חלה עליהם יכולים להיות מטופלים בעבור תשלום מוסכם.
- החליפו את מושב בטיחות לילד לחדש במידה והוא היה מעורב בתאונת דרכים. לשם כך תצטרכו לקבל מסמך ממשטרה בנוגע לתאונה, תמונה ממקום התאונה שבה מושב הבטיחות לילד נראה לעין או מידע ממשטרה בנוגע לעובדה זו, מסמך שמאמת את הקנייה, אישור מחברת ביטוח שמושב הבטיחות לילד אינו כלול בתשלומי ביטוח, תעודת אחריות. בנוסף לכך תצטרכו לשלוח אלינו את מושב הבטיחות לילד שהיה מעורב בתאונת דרכים.



Upute za uporabu sjedala Avionaut® MaxSpace™

Važno!

Nemojte čitati ove upute prebrzo. Upoznajte se s njima pažljivo, čuvajte ih za budućnost i uvijek držite pri ruci. Ako ste u nedoumici, kontaktirajte nas. Putujte sigurno i svako putovanje automobilom shvatite ozbiljno. Čak i kada je određite udaljeno samo nekoliko blokova.

Preporučujemo da se upute čuvaju s autosjedaicom tokom njegovog životnog vijeka.



Upozorenje:

Nemojte modificirati Avionaut MaxSpace sjedalo ni na koji način, jer to može utjecati na sigurnost djeteta tijekom njegove uporabe.



Upozorenje:

Nikada ne stavljajte Avionaut MaxSpace sjedalo na povišenu površinu, npr. na stol ili stolicu.



Upozorenje:

Nikada ne postavljajte Avionaut MaxSpace sigurnosno sjedalo na suvozačevo sjedalo sa angažiranim zračnim jastukom.



Upozorenje:

Osigurajte da je bočna zaštita sigurnosnog sjedala stalno postavljena na strani vrata.



Upozorenje:

Instaliranje sigurnosnog sjedišta pomoću ISOFIX sistema: Osigurajte da su oba indikatora zelena.



Upozorenje:

Provjerite u priručniku za upotrebu vašeg automobila ispravnu ugradnju sigurnosnog sjedala na sjedalo s aktiviranim zračnim jastukom.

- A Naslon za glavu
- B Linija u razini očiju
- C Tapetarstvo
- D Gornji prolaz remena (svijetlo zelena)
- E Naslon za ruku
- F Donji prolaz remena (tamnoz zelena)
- G + Jastuk za potporu repne kosti
- H Sjedalo
- I Ručica za podešavanje nagiba sjedala
- J Ručica za podešavanje ISOFIX
- K Otpuštanje ISOFIX ručke
- L ISOFIX
- M + Jastuk koji podupire kralježnicu
- N + Jastuk za potporu vratu
- O Ručka za podešavanje naslona za glavu

Sigurnost, korištenje i putovanje

- Prije kupnje, svako sjedalo treba testirati u automobilu kako bi se provjerilo može li se pravilno postaviti i koristiti u određenom modelu. Usklađivanje modela sjedala s tipom automobila jedan je od najvažnijih sigurnosnih kriterija. Pomoć prodavača tijekom prve montaže također jamči da će instalacija biti potpuno ispravna.
 - Zapamtite! Roditelji su uvijek odgovorni za sigurnost djeteta tijekom vožnje automobilom.
 - Nikada ne ostavljajte dijete u sjedalu bez nadzora u automobilu ili izvan automobila.
 - Nikada ne držite dijete na krilu tijekom vožnje.
 - Najsigurnije mjesto za vaše dijete tijekom putovanja su stražnja sjedala automobila.
 - Prije svakog putovanja provjerite jesu li sigurnosni pojasevi oštećeni ili uvijeni.
 - Kada je sjedalo montirano, naslon stražnjeg sjedala mora biti blokiran i ne može se pomicati.
 - Prije svakog putovanja provjerite da Avionaut MaxSpace sjedalo nije pritisnuto vratima ili da nije izloženo pomicanju prtljage ili naslona sjedala.
 - Provjerite je li sva prtljaga u automobilu sigurno pričvršćena.
 - Nemojte koristiti Avionaut MaxSpace sjedalo bez presvlaka, jer je to dio sustava za sigurnost djece.
 - Uzmite kratke stanke tijekom dužeg putovanja. Vaše dijete također treba kretanje.
 - Uvijek pokrijte sjedalo kada ostavite automobil parkiran na jako sunčanom mjestu. Presvlake kao i metalni i plastični dijelovi mogu se pregrijati i opeći vaše dijete.
-

- Savjetujemo vam da ne kupujete rabljena sjedala za djecu zbog toga što nikada ne možete biti sigurni u njihovu povijest. Međutim, ako se odlučite za kupnju rabljenog dječjeg sjedala, odaberite ono čiju povijest korištenja znate.
 - Sjedalo MaxSpace ne koristite više od 10 godina.
 - Zamijenite svoje sjedalo ako je automobil sa sjedalom sudjelovao u prometnoj nesreći.
 - Nemojte vršiti nikakve izmjene na sjedalu jer one mogu uzrokovati djelomičan ili potpuni gubitak sigurnosti proizvoda.
 - Sjedalo mora uvijek biti osigurano u automobilu, čak i ako se dijete u njemu ne prevozi
 - Proizvođač uzima u obzir činjenicu da sjedalo može ostaviti udubljenja u presvlakama sjedala vozila. To je neizbježno zbog zahtjeva čvrste montaže sjedala. Proizvođač nije odgovoran za bilo kakvu štetu nastalu time.
 - Provjerite jesu li sigurnosni pojasevi pravilno pričvršćeni tako da je dijete pravilno postavljeno u sjedalo.
 - Dok instalirate sigurnosno sjedalo Avionaut MaxSpace, uvijek ga instalirajte na sjedalo opremljeno sigurnosnim pojasom s tri točke i pogledajte priručnik za automobil da biste utvrdili koja sjedala treba postaviti sigurnosno sjedalo.
 - Sjedalo se može ugraditi na dva načina: sa sustavom Isofix i sigurnosnim pojasevima u tri točke, ili bez upotrebe sustava Isofix, samo s pojasevima u tri točke.
 - Sigurnosno sjedalo Avionaut MaxSpace koristite isključivo kada je visina vašeg djeteta između 100-150 cm,
 - Ako je vaše dijete veće od 150 cm, promijenite sigurnosno sjedalo na model prikladan za raspon visina ili upotrijebite standardno sjedalo za automobil,
 - Sigurnosno sjedalo Avionaut MaxSpace nije namijenjeno za kućnu upotrebu. Koristite ga isključivo u automobilu,
 - Avionaut MaxSpace sigurnosno sjedalo se prodaje u kompletu koji uključuje branik koji se mora postaviti sa bočne strane sigurnosnog sjedala.
 - Dok vozite bez vašeg djeteta, ali s sigurnosnim sjedištem koje je postavljeno na autosjedalicu, osigurajte da je sigurnosno sjedalo naslonjeno naslonjeno na autosjedalicu,
-

Održavanje i higijena

1. Presvlake Avionaut MaxSpace sjedala mogu se strojno prati na temperaturama do 30°C pri brzinama do 600 okretaja/ minutu.
2. Ostali elementi sjedala mogu se očistiti sapunicom i mekom spužvom.
3. Držite vašu autosjedalo u čistom stanju. Nemojte koristiti sredstva za vlaženje ili agresivna sredstva za čišćenje.
4. Ne koristite maziva, agresivne kemikalije ili sredstva za vlaženje za pokretne ili druge dijelove sjedala.

Okoliš

- Plastične dijelove ambalaže čuvajte izvan dohvata djeteta kako biste izbjegli opasnost od gušenja.
- Zbog zaštite okoliša, nakon prestanka korištenja sjedala, molimo da ga predate na utilizaciju u odgovarajuću tvrtku za gospodarenje otpadom, u skladu s važećim lokalnim propisima.

Pitanja

Ako imate bilo kakvih pitanja, nazovite svog prodavača ili ovlaštenog distributera. Pripremite sljedeće informacije:

- dob, visina i težina vašeg djeteta,
- marka i tip automobila i položaj sjedala na kojem se postavlja Avionaut MaxSpace sjedalo u automobilu.

Jamstvo

- Avionaut MaxSpace pokriveno je 24-mjesečnim jamstvom.
- Ovime potvrđujemo da je proizvod izrađen u skladu s trenutnim zahtjevima europskih standarda sigurnosti i kvalitete te da je u vrijeme kupnje proizvod bez nedostataka u proizvodnji i materijalu.
- Jamstvo vrijedi u zemlji kupnje, a provodi ga ovlaštenu distributer.
- Jamstvo pokriva sve proizvodne nedostatke materijala i rada, pod uvjetom da se proizvod koristi u skladu s uputama za rad, pod normalnim uvjetima, od strane prvog krajnjeg korisnika i u roku od 24 mjeseca od datuma kupnje. Avionaut preuzima odgovornost za popravak ili zamjenu neispravnog proizvoda, ali jamac odlučuje o izboru kako otkloniti kvar i obraditi prigovor na proizvod.

- Jamstvo ne pokriva štete uzrokovane svakodnevnom uporabom, kao što je normalno trošenje tkanine, kao i prirodni gubitak boje i pogoršane kvalitete materijala uslijed normalnog starenja proizvoda.
- Jamstvo se također ne primjenjuje na slučajna oštećenja, te nepoštivanje uputa za uporabu, nepravilne uporabe, oštete uslijed zanemarivanja, uzrokovanih požarima, kontaktom s tekućinom ili drugim vanjskim uzrocima.
- U trenutku podnošenja pritužbe, Avionaut MaxSpace sjedalo mora imati sve oznake ili identifikacijski broj i može ga servisirati samo osoba ovlaštena za to.

Želite li prijaviti reklamaciju?

- Želite li prijaviti reklamaciju? Kada primijetite nedostatak i želite prijaviti reklamaciju, kontaktirajte prodavača od kojeg ste kupili Avionaut MaxSpace sjedlo. U vrijeme podnošenja reklamacije morate predložiti dokaz o kupnji, koja je obavljena u razdoblju od 24 mjeseca prije podnošenja reklamacije servisu.
- Ako je potrebno poslati proizvod u servisni centar, vratite ga distributeru ili prodavaču. Istodobno,

treba dogovoriti način i troškove dostave, jer u nedostatku takvog sporazuma, jamac može odbiti pokriti troškove otpreme. Oštećenja i/ili nedostaci koji nisu pokriveni našim jamstvom ili pravima potrošača, i/ili oštećenja i/ili nedostaci proizvoda koji nisu pokriveni našim jamstvom, mogu se ukloniti po dogovorenoj cijeni.

- Zamijenite vaše sjedalo s novim ako je sudjelovalo u nesreći. Za to vam je potrebno: policijske bilješke o nesreći, fotografija s nezgode s vidljivim sjedalom ili podatak policije o toj činjenici, dokaz o kupnji, potvrda od osiguravatelja o ne uključivanju automobilske sjedala u naknadu štete, jamstveni list i slanje autosjedala koja je sudjelovala u nesreći nama.

Prava potrošača

- Potrošaču pripada pravo u skladu s relevantnim zakonodavstvom, koje se može razlikovati od zemlje do zemlje. Ovo jamstvo nema utjecaja na prava potrošača u skladu s odgovarajućim nacionalnim zakonodavstvom.
 - Ovo jamstvo je pripremila tvrtka Ł.KARWALA koja je registrirana u Poljskoj.
-

Adresa tvrtke je:

Ł.KARWALA

Szarlejka,

ul. Lukaszewicza 172

42-130 Wreczyca Wielka, Polska

[1] Kupljeni proizvodi s uklonjenim ili promijenjenim oznakama ili identifikacijskim brojevima nisu autentični. Zbog činjenice da se autentičnost takvih proizvoda ne može utvrditi, jamstvo ne pokriva takve proizvode.



Avionaut® MaxSpace™ gyerekülés – használati útmutató

Fontos!

Ne szaladj át ezen az útmutatón. Gondosan tanulmányozd végig, őrizd meg és tartsd mindig kéznél. Ha bármilyen kétséged lenne, vedd fel a kapcsolatot velünk. Utazz biztonságosan; minden autótutat vegyél nagyon komolyan. Még akkor is, ha csak néhány utcával arrébb van az úticélja.

Javasoljuk, hogy az utasításokat az élettartamuk alatt az autó ülésével tartsák fenn.

Figyelmeztetés:

Ne módosítsd az Avionaut MaxSpace gyerekülést, mivel az veszélyeztetheti a gyerek biztonságát az ülés használata közben.

Figyelmeztetés:

Soha ne helyezd az Avionaut MaxSpace gyerekülést magasra, pl. székre vagy asztalra.

Figyelmeztetés:

Soha ne szerelje be az Avionaut MaxSpace biztonsági ülést az elülső utasüléshez bekapcsolt légszékkel.

Figyelmeztetés:

Ügyeljen arra, hogy a biztonsági ülés oldalsvédője mindig az ajtó oldalán legyen felszerelve.

Figyelmeztetés:

A biztonsági ülés felszerelése az ISOFIX rendszer használatával: Győződjön meg arról, hogy mindkét jelzőfény zöld színű.

Figyelmeztetés:

Ellenőrizze autójának használati utasítását, hogy a biztonsági ülést megfelelően rögzítette-e egy beépített légszékkel ellátott ülésre.

- A Fejtámla
- B Szemmagasságú vonal
- C Kárpitosmunka
- D A felső öv átjárója (világos zöld)
- E Karfa
- F Alsó öv átjáró (sötétzöld)
- G + Farokcsont támasztó párna
- H Ülés
- I Ülés dőlésszög-beállító fogantyú
- J ISOFIX beállító fogantyú
- K ISOFIX handle release
- L ISOFIX
- M + Gerincot támasztó párna
- N + Nyaktámasz párna
- O Fejtámla állító fogantyú

Biztonság, használat, utazás

- A gyerekülést még megvásárlás előtt mindig be kell szerelni próbaképpen az autóba, hogy kiderüljön, telepíthető és használható-e megfelelően az adott autótípusban. Az egyik legfontosabb biztonsági feltétel az ülés- és az autótípus egymáshoz illősége. Ha az eladó személyes segítségét kéred az első telepítéshez,

az garantálja, hogy a beszerelés megfelelő módon fog megtörténni.

- Ne feledd, hogy az autóban utazáskor a gyermek biztonságáért mindig a szülők felelnek.
 - Soha ne hagyd felügyelet nélkül a gyermeket az ülésben sem az autóban, sem az autón kívül.
 - Az autóban utazás alatt soha ne tartsd a gyereket az öledben.
 - A gyereked legbiztonságosabb helye az autó hátsó ülésére felszerelt gyerekülés.
 - Minden utazás előtt ellenőrizd azt, hogy a biztonsági övek nem csavarodtak-e meg vagy nem sérültek-e.
 - A gyerekülés beszerelése után a hátsó ülés háttámláját rögzíteni kell, az nem mozoghat.
 - Minden autótút előtt ellenőrizd, hogy az Avionaut MaxSpace gyerekülés nem csipődött-e be az ajtóba és az elmozduló csomagok vagy háttámla nem veszélyeztetik-e.
 - Győződj meg az autóban található összes csomagot stabil rögzítéséről.
 - Ne használd az Avionaut MaxSpace gyerekülést huzat nélkül, mert az a gyereket védő biztonsági rendszer része.
-

- Hosszabb utazás esetén iktass be kisebb pihenőket. A gyerekének is szüksége van egy kis mozgásra.
 - Ha olyan helyen parkosz, ahol erős a napsütés, mindig takard le a gyerekülést. Az üléshez, a fém és műanyag elemek túlmelegedhetnek és megégethetik a gyereket.
 - Ne vásároljon használt gyerekülést – hiszen nem is mered az előéletét. Ha mégis ilyen ülés mellett döntesz, vásárolj olyat amelynek ismered a felhasználási történetét.
 - Ne használd az MaxSpace gyerekülést tíz évnél hosszabb ideig.
 - Ha baleset érte az autót, cseréld ki az ülést.
 - Tilos módosításokat eszközölni az ülésen. Az ilyen termék részben vagy egészen elveszítheti biztonsági tulajdonságait.
 - Mindig rögzítsd az ülést, ha az autóba teszed – még akkor is, ha nem szállítasz benne gyereket.
 - A gyártó tisztában van azzal, hogy a gyerekülés benyomódást hagyhat az autó ülésének kárpitozásán. Ez elkerülhetetlen, mivel a gyerekülést rögzítésének szorosnak kell lenni a gyártó nem vállal felelősséget az így keletkezett esetleges károkért.
 - Győződj meg ülés hámjának helyes bekapcsolásáról a gyerek helyes pozíciójának biztosítása érdekében.
 - Az Avionaut MaxSpace biztonsági ülés felszerelésekor mindig szerelje fel a hárompontos biztonsági övvel ellátott ülést, és az autó kézikönyvében találja meg, hogy mely ülések illeszthetők a biztonsági ülés felszereléséhez.
 - Az ülést kétféleképpen lehet felszerelni: az Isofix rendszerrel és a hárompontos autós biztonsági övekkel, vagy az Isofix rendszer használatával nélkül, csak a hárompontos biztonsági övekkel.
 - Az Avionaut MaxSpace biztonsági ülést kizárólag akkor használja, ha gyermeke magassága 100–150 cm,
 - Ha gyermeke 150 cm-nél magasabb, cserélje ki a biztonsági ülést a magassági tartományhoz megfelelő modellre, vagy használjon szokásos autósülést.
 - Az Avionaut MaxSpace biztonsági ülést nem otthoni használatra tervezték. Kizárólag autóban használja,
 - Az Avionaut MaxSpace biztonsági ülést egy lökhárítóval ellátott készletben értékesítik, amelyet a biztonsági ülés oldalára kell helyezni.
-

- Gyermek nélkül vezetve, de a biztonsági ülést autóba ültetve, ügyeljen arra, hogy a biztonsági ülést amennyire csak lehet, húzza vissza az autóüléshez,

Karbantartás és higiénia

1. Az Avionaut MaxSpace gyerekülés huzata mosógépben is mosható legfeljebb 30°C-os hőmérsékleten, maximum 600-as fordulatszámon.
2. A gyerekülés többi eleme szappanos vízzel és puha szivaccsal tisztítható.
3. Tartsd tisztán az ülést. Ne alkalmazz hidratáló szereket, vagy agresszívan tisztító termékeket.
4. Ne használj kenőanyagokat, erős tisztítószerkeket és hidratáló szereket az ülés mozgó részeihez, vagy más elemeihez.

Környezetvédelem

- A csomagolás műanyag részei gyermektől elzárva tartandók az esetleges fulladás elkerüléséért.
- Az információs panelt működtető, az ülés talpában található elemeket megfelelő helyen kell gyűjteni.

- A környezetedre való tekintettel, az elhasználdott ülést vidd a lakóhelyed szerinti legközelebbi előírásoknak megfelelő hulladékudvarba.

Kérdések

Ha bármilyen kérdése van, hívd a kereskedőt vagy a márka hivatalos forgalmazóját. Készülj fel a következő információkkal:

- a gyereked életkora, testmagassága és súlya,
- az autó márkája és típusa, valamint melyik ülésre kívánod felszerelni az Avionaut (nazwa fotelika) gyerekülést.

Garancia

- Az Avionaut MaxSpace gyerekülés 24 hónapos garanciával rendelkezik.
 - Kijelentjük, hogy a termék az érvényes európai biztonsági szabványoknak megfelelően készült, illetve azt, hogy a vásárlás pillanatában a termék gyártási és anyagi hibáktól mentes.
 - A garancia a vásárlás országában és hivatalos forgalmazótól történő vásárlás esetén érvényes.
 - A garancia kiterjed a termék összes alapanyagokkal kapcsolatos ill.
-

munkafolyamatok során keletkezett gyártási hibájára, amennyiben a terméket az első végfelhasználó a használati útmutatónak megfelelően, normál körülmények között, a vásárlás napjától számított 24 hónapon belül használja. Az Avionaut vállalja a felelősséget a hibás termék javításáért vagy cseréjéért, ám a hiba elhárításának módjáról és a hibabejelentés kezelésének kimeneteléről a jótálló dönt.

- A jótállás nem vonatkozik a mindennapi használatból adódó sérülésekre, például a szövet kopására, a színek természetes kifakulására és a természetes öregedés folytán romló anyagminőségre.
- Olyan sérülésekre sem vonatkozik a garancia, amelyet véletlen rongálás, a használati útmutató be nem tartása, nem megfelelő használat, gondatlanság, tűzeset, folyadék vagy más külső tényező okozott.
- A reklamáció bejelentésekor az Avionaut MaxSpace gyerekülésnek minden címkével és azonosítóval rendelkeznie kell, és azt kizárólag erre meghatalmazott szakember javíthatja.

Reklamálni kívánsz?

- Reklamálni kívánsz? Ha hibát észlelsz és reklamálni kívánsz, lépj kapcsolatba azzal a kereskedővel, akinél az Avionaut MaxSpace gyerekülést megvásároltad. A reklamáció bejelentésekor be kell mutatni a vételi bizonylatot, amely nem lehet régebbi a bejelentés időpontjától számított 24 hónapról.
- A szervizbe küldendő terméket le kell adni a forgalmazónál vagy a kereskedőnél. Egyúttal egyeztetni kell a szállítási módjáról és költségeiről is – ellenkező esetben a jótálló elutasíthatja a szállítási költségek fedezését. A garancia, illetve a fogyasztói előírások alá nem tartozó sérülések kijavítása további költségekkel jár.
- Ha a fotel közúti balesetben vett részt, cseréld ki egy újra. Amire ehhez szükséged lesz: a balesetről készült rendőrségi feljegyzésre, egy olyan, a helyszínen készült fényképre, amelyen az ülés is látható, vagy olyan rendőri igazolásra, hogy az ülés részt vett a balesetben, az ülés vásárlását igazoló dokumentumra, a biztosító nyilatkozatára arról, hogy kártérítés nem terjed ki a gyerekülésre, a garanciajegyre és a

balesetben résztvevő gyerekülésre, amelyet el kell hozzánk juttatni.

Fogyasztóvédelem

- Minden vásárlót a helyileg érvényes fogyasztói jogok illetik meg, amelyek országonként különbözhetnek. Az alábbi garancia nem írja felül az adott országban érvényes fogyasztói előírásokat, amelyeket az adott ország törvényhozása állapít meg.
- Az alábbi garanciát a Lengyelországban bejegyzett Ł.KARWALA cég alkotta.

A cég címe:

Ł.KARWALA

Szarlejka,

ul. Lukaszewicza 172

42-130 Wreczyca Wielka, Polska

(1) Az azonosító címkével vagy számmal nem rendelkező megvásárolt termékek idegen terméknek minősülnek. Mivel ezek a termékek nem azonosíthatók, nem vonatkozik rájuk a garancia.



Istruzione d'uso del seggiolino Avionaut® MaxSpace™

Importante!

Non leggere la presente istruzione d'uso in tutta fretta. Leggila con attenzione e conservala per il futuro tenendola sempre a portata di mano. Contattaci in caso di qualsiasi dubbio. Viaggia in tutta sicurezza e tratta ogni spostamento in macchina con la dovuta serietà. Anche se la destinazione del viaggio si trova a brevissima distanza.

Raccomandiamo di conservare le istruzioni con il seggiolino durante il suo periodo di vita.

Avvertenza:

Non modificare in nessun modo il seggiolino Avionaut MaxSpace in quanto questo potrebbe compromettere la sicurezza del bambino durante l'utilizzo del dispositivo.

Avvertenza:

Non mettere mai il seggiolino Avionaut MaxSpace su un piano rialzato, ad.es. un tavolo o una sedia.

Avvertenza:

Non installare mai il sedile di sicurezza Avionaut MaxSpace sul sedile del passeggero anteriore con airbag inserito.

Avvertenza:

Accertarsi che la protezione laterale del sedile di sicurezza sia sempre montata sul lato della porta.

Avvertenza:

Installazione del sedile di sicurezza mediante il sistema ISOFIX: assicurarsi che entrambi gli indicatori siano verdi.

Avvertenza:

Controllare il manuale di istruzioni della propria auto per la corretta installazione del sedile di sicurezza su un sedile con airbag inserito.

- A Poggiatesta
- B Linea a livello degli occhi
- C Tappezzeria
- D Passaggio cintura superiore (verde chiaro)
- E Bracciolo
- F Passaggio cintura inferiore (verde scuro)
- G + Cuscino di supporto per il coccige
- H posto a sedere
- I Maniglia di regolazione dell'inclinazione del sedile
- J Maniglia di regolazione ISOFIX
- K Rilascio della maniglia ISOFIX
- L ISOFIX
- M + Cuscino che sostiene la colonna vertebrale
- N + Cuscino di supporto per il collo
- O Maniglia di regolazione poggiatesta

Sicurezza, utilizzo e viaggio

- Prima dell'acquisto, installare il seggiolino in macchina per verificare se in questo modello specifico può essere installato e utilizzato correttamente. L'adattamento del modello del seggiolino al tipo di auto è uno dei criteri di sicurezza più importanti. L'assistenza del rivenditore durante la prima installazione garantisce l'assoluta correttezza dell'installazione.
 - Ricordate, i genitori sono sempre responsabili della sicurezza del bambino durante la guida.
 - Non lasciare mai il bambino nel seggiolino incustodito, sia in auto o fuori di essa.
 - Non tenere mai il bambino sulle ginocchia durante la guida.
 - Il posto più sicuro per il vostro bambino durante il viaggio è il sedile posteriore dell'auto.
 - Prima di ogni viaggio, verificare che le cinture di sicurezza non siano danneggiate o attorcigliate.
 - Quando il seggiolino è installato, lo schienale del sedile posteriore dell'auto deve essere bloccato e non deve muoversi.
 - Prima di ogni viaggio, controllare che il seggiolino Avionaut MaxSpace non sia rimasto incastrato nella porta o non sia esposto al movimento dei bagagli o dello schienale del sedile.
 - Assicurarsi che tutti i bagagli in auto siano fissati saldamente.
 - Non utilizzare il seggiolino Avionaut MaxSpace senza imbottitura in quanto essa fa parte del sistema di sicurezza per il bambino.
-

- Fare brevi pause durante i viaggi più lunghi. Anche il tuo bambino ha bisogno di movimento.
- Coprire sempre il seggiolino quando si lascia l'auto parcheggiata in un luogo soleggiato. Le tappezzerie e le parti in metallo e plastica possono surriscaldarsi eccessivamente e scottare il bambino.
- Ti sconsigliamo di comprare dei seggiolini auto usati – non si può mai essere sicuri del loro passato. Tuttavia, se decidi di acquistare un seggiolino auto usato, scegline uno di cui conosci l'uso passato.
- Non utilizzare il seggiolino MaxSpace per un periodo più lungo di 10 anni.
- Cambia il seggiolino se è rimasto coinvolto in un incidente.
- Non apportare nessun tipo di modifiche al seggiolino. Esse potrebbero comportare la perdita parziale o totale della sicurezza del prodotto.
- Il seggiolino deve essere sempre fissato in auto, anche se il bambino non ci viene trasportato.
- Il produttore tiene conto del fatto che il seggiolino può lasciare ammaccature nella tappezzeria del sedile del veicolo. Questo è inevitabile a causa

del requisito del fissaggio stretto del seggiolino. Il produttore non è responsabile per gli eventuali danni causati.

- Assicurarsi che le cinture di sicurezza siano saldamente allacciate in modo che il bambino sia posizionato correttamente nel seggiolino.
- Durante l'installazione del seggiolino di sicurezza Avionaut MaxSpace, installalo sempre sul sedile dotato di cintura di sicurezza a tre punti e fai riferimento al manuale dell'auto per determinare quali sedili sono adatti per l'installazione del seggiolino di sicurezza.
- Il seggiolino può essere installato in due modi: con il sistema Isofix e cinture di sicurezza a tre punti dell'auto, oppure senza l'utilizzo del sistema Isofix, solo con le cinture di sicurezza a tre punti.
- Utilizzare il seggiolino di sicurezza Avionaut MaxSpace solo quando l'altezza del bambino è compresa tra 100 e 150 cm,
- Se il bambino è più alto di 150 cm, cambiare il seggiolino di sicurezza in un modello adatto alla gamma di altezza o utilizzare un seggiolino per auto standard,

- Il seggiolino di sicurezza Avionaut MaxSpace non è destinato all'uso domestico. Usalo solo in macchina,
- Il seggiolino di sicurezza Avionaut MaxSpace è venduto in un set comprendente un paraurti che deve essere posizionato sul lato del seggiolino di sicurezza.
- Durante la guida senza il bambino ma con il seggiolino di sicurezza installato sul seggiolino per auto, assicurarsi che il seggiolino di sicurezza sia represso il più possibile contro il seggiolino,

Manutenzione e igiene

1. Lavare l'imbottitura del seggiolino Avionaut MaxSpace in lavatrice a una temperatura fino a 30°C e 600 giri/min.
2. Lavare le altre parti del seggiolino con acqua e sapone e con una spugna morbida.
3. Tenere il seggiolino pulito. Non utilizzare prodotti idratanti o detergenti aggressivi.
4. Non utilizzare prodotti chimici, idratanti o lubrificanti per pulire le parti mobili del seggiolino.

Ambiente

- Le parti in plastica provenienti dalla confezione devono essere tenute fuori dalla portata del bambino per evitare il rischio di soffocamento.
- Per motivi ambientali, si prega di smaltire il seggiolino usurato presso l'ente autorizzato per lo smaltimento dei rifiuti in conformità con le normative locali.

Domande

In caso di domande, contattare il proprio rivenditore o distributore autorizzato. Preparare le seguenti informazioni:

- l'età, l'altezza e il peso del vostro bambino,
- la marca e il tipo di auto e la posizione del seggiolino sul quale si installa il seggiolino Avionaut MaxSpace in auto.

Garanzia

- Avionaut MaxSpace dispone di una garanzia di 24 mesi.
 - Garantiamo che il prodotto è stato fabbricato in conformità con gli attuali standard europei di sicurezza e qualità e che al momento
-

dell'acquisto il prodotto è privo di difetti di fabbricazione e di materiale.

- La garanzia è valida nel paese di acquisto e viene realizzata da un distributore autorizzato.
- La garanzia copre eventuali difetti di fabbricazione dei materiali e di lavorazione, a condizione che il prodotto sia utilizzato in conformità con le istruzioni per l'uso, in condizioni normali, dal primo utente finale e per un periodo di 24 mesi dalla data di acquisto. Avionaut si assume la responsabilità per la riparazione o la sostituzione del prodotto difettoso, ma la scelta del metodo di rimozione del difetto e l'esame della denuncia spetta al garante.
- La garanzia non copre i danni causati dall'uso quotidiano, come l'usura del tessuto, nonché la perdita naturale di colore e il deterioramento dei materiali, derivanti dal normale invecchiamento del prodotto.
- La garanzia non si applica nemmeno in caso di danni al prodotto dovuti a danneggiamenti accidentali, inosservanza delle istruzioni per l'uso, uso improprio, danneggiamenti derivanti da

negligenza, incendio, contatto con liquidi o altre cause esterne.

- Al momento del reclamo, il seggiolino Avionaut MaxSpace deve disporre di tutte le etichette o del numero di identificazione e può essere sottoposto ad assistenza solo da una persona autorizzata.

Vuoi presentare il reclamo?

- Vuoi presentare il reclamo? Quando si nota un difetto e si desidera presentare un reclamo, si prega di contattare il rivenditore da cui è stato acquistato Avionaut (nazwa fotelika). Al momento di fare un reclamo, è necessario fornire la prova di acquisto, che deve essere stata effettuato entro 24 mesi prima della richiesta di servizio.
- Se è necessario spedire il prodotto a un centro di assistenza, bisogna restituire il prodotto al proprio distributore o rivenditore. In questo momento devono essere concordati i costi e il metodo di spedizione, in quanto in mancanza di tale accordo il garante può rifiutare di coprire i costi di spedizione. Danni e/o difetti non coperti dalla nostra garanzia o diritti del consumatore, e/o danni e/o difetti del prodotto non coperti dalla

nostra garanzia possono essere riparati ad un costo concordato.

- Cambia il seggiolino se è rimasto coinvolto in un incidente. Avrai bisogno di: verbale della polizia sull'incidente, una foto dell'incidente con il seggiolino visibile o informazioni della polizia su di esso, prova di acquisto, conferma da parte dell'assicuratore che il seggiolino non è incluso nel risarcimento, scheda di garanzia; devi inviarci inoltre il seggiolino danneggiato nell'incidente.

Diritti del consumatore

- I consumatori godono di diritti in base alla legislazione pertinente, che può variare da paese a paese. La presente garanzia non pregiudica i diritti del consumatore ai sensi della legislazione nazionale pertinente.
- Questa garanzia è stata elaborata da Ł.KARWALA, un'azienda registrata in Polonia.

L'indirizzo dell'azienda è il seguente:

Ł.KARWALA
Szarlejka,
ul. Lukaszewicza 172
42-130 Wreczyca Wielka, Polska

[1] I prodotti acquistati con etichette o numeri di identificazione rimossi o alterati sono considerati non autorizzati. Poiché l'autenticità di tali prodotti non può essere stabilita, la garanzia non copre tali prodotti.



Avionaut® MaxSpace™ kėdutės naudojimosi instrukcija

Svarbu!

Neskaitykite šios instrukcijos bet kaip. Susipažinkite su ja atidžiai, išsaugokite ją ir turėkite visada šalia. Jei kiltų abejonių, prašome susisiekti su mumis. Keliaukite saugiai ir kiekvieną važiavimą automobiliu traktuokite rimtai. Net tada, kai Jūsų paskirties vieta yra vos už kelių kvartalų.

Mes rekomenduojame, kad instrukcijos būtų laikomos su automobilio sėdyne visą jos eksploataavimo laiką.



Spėjimas:

Jokiu būdu negalima modifikuoti Avionaut MaxSpace automobilinės kėdutės, nes tai gali turėti įtakos vaiko saugą.



Spėjimas:

Niekada netvirtinkite Avionaut MaxSpace automobilinės kėdutės ant paaukštino, pvz. ant stalo ar kėdės.



Spėjimas:

Niekada nemontuokite „Avionaut MaxSpace“ saugos sėdynės ant priekinės keleivio sėdynės su įjungta oro pagalve.



Spėjimas:

Įsitikinkite, kad apsauginės sėdynės šoninė apsauga visada pritvirtinta prie durų pusės.



Spėjimas:

Apsauginės sėdynės montavimas naudojant ISOFIX sistemą: įsitikinkite, kad abu indikatoriai yra žali.



Spėjimas:

Norėdami tinkamai sumontuoti saugos sėdynę ant sėdynės su įjungta oro pagalve, patikrinkite automobilio naudojimo vadovą.

- A Galvos atrama
- B Akių lygio linija
- C Apmušalai
- D Viršutinis diržo praėjimas (šviesiai žalia)
- E Porankis
- F Apatinis diržo praėjimas (tamsiai žalia)
- G + Uodegos kaulą atraminė pagalvė
- H Sėdynė
- I Sėdynės pasvirimo reguliavimo rankena
- J „ISOFIX“ reguliavimo rankena
- K „ISOFIX“ rankenos atleidimas
- L „ISOFIX“
- M + Pagalvė, kuri palaiko stuburą
- N + Pagalvė kaklui
- O Galvos atramos reguliavimo rankena

Saugumas, naudojimas ir kelionės

- Prieš perkant automobilinę kėdutę, kiekvieną kėdutę reikia pritvirtinti automobilyje, kad galima būtų patikrinti, ar tam tikrą modelį galima tinkamai įrengti ir naudoti. Kėdutės modelio suderinimas su automobilio tipu yra vienas iš svarbiausių saugos kriterijų. Pardavėjo pagalba pirmą kartą tvirtinant kėdutę taip pat garantuoja, kad kėdutė bus įrengta tinkamai.
 - Atminkite, kad vairavimo metu už vaiko saugą visada atsako tėvai.
 - Niekada nepalikite vaiko kėdutėje be priežiūros automobilyje arba už jo ribų.
 - Vairuodami niekada nelaikykite vaiko ant kelių.
 - Kelionės metu saugiausia vieta Jūsų vaikui yra galinė automobilio sėdynė.
 - Prieš kiekvieną kelionę patikrinkite, ar saugos diržai nėra pažeisti ar persisukę.
 - Kai kėdutė yra jau įmontuota, galinės automobilio sėdynės atlošas turi būti užblokuotas ir negali judėti.
 - Prieš kiekvieną kelionę patikrinkite, ar Avionaut MaxSpace kėdutė nėra prispausta durimis ir ar nejudės bagažas arba sėdynės atlošas.
 - Įsitikinkite, kad visi automobilio bagaže esantys daiktai yra gerai pritvirtinti.
 - Nenaudokite Avionaut MaxSpace kėdutės be apmušalo, nes ji yra vaiko apsaugos sistemos dalimi.
 - Ilgų kelionių metu darykite trumpas pertraukas. Jūsų vaikas irgi turi judėti.
 - Visada uždenkite kėdutę kai paliekate automobilį saulėtoje vietoje. Apmušalai ir metalinės bei plastikinės dalys gali perkaisti ir nudeginti kūdikį.
-

- Rekomenduojame nepirkti naudotų kėdučių – nežinia, kas su jais buvo. Tačiau jei jau nuspręsite nupirkti naudotą, pasirinkite tą, kurio naudojimo istoriją žinote.
- Nenaudokite Avionaut MaxSpace kėdutės ilgiau, nei 10 metų.
- Pakeiskite automobilinę kėdutę nauja, jei avarijos metu ji buvo automobilyje.
- Negalima kėdutės modifikuoti. Dėl tokių modifikacijų gali pablogėti arba visai išnykti produkto sauga.
- Automobilinė kėdutė visada turi būti pritvirtinta automobilyje, net jei šiuo metu vaiko joje nėra.
- Gamintojas atsižvelgia į tai, kad dėl kėdutės apmušale gali likti įlenkimai. Tai neišvengiama dėl kėdutės ankšto pritvirtinimo. Gamintojai neatsako už padarytą dėl to žalą.
- Įsitinkinkite, kad saugos diržai tinkamai pritvirtinti, kad vaikas būtų kėdutėje tinkamoje padėtyje.
- Montuodami „Avionaut MaxSpace“ saugos sėdynę, visada įdėkite ją į sėdynę su trijų taškų saugos diržu ir, vadovaudamiesi automobilio vadove, nustatykite, kuriose sėdynėse yra tinkama saugos sėdynė.

- Sėdynę galima montuoti dviem būdais: naudojant „Isofix“ sistemą ir trijų taškų automobilio saugos diržus arba nenaudojant „Isofix“ sistemos, tik su trijų taškų saugos diržais.
- „Avionaut MaxSpace“ saugos sėdynę naudokite tik tada, kai jūsų vaiko ūgis yra nuo 100–150 cm,
- Jei jūsų vaikas yra didesnis nei 150 cm, pakeiskite saugos sėdynę į modelį, tinkantį aukščio diapazonui, arba naudokite standartinę automobilinę kėdutę.
- „Avionaut MaxSpace“ saugos kėdutė nėra skirta naudoti namuose. Naudokite tik automobilyje,
- „Avionaut MaxSpace“ saugos sėdynė parduodama komplekte, kuriame yra buferis, kuris turi būti dedamas ant saugos sėdynės šono.
- Važiuodami be jūsų vaiko, tačiau saugos sėdynę pastatydami ant automobilio sėdynės, įsitinkinkite, kad saugos sėdynė kiek įmanoma atitraukta nuo automobilio sėdynės.

Priežiūra ir higiena

1. Avionaut MaxSpace kėdutės apmušalą galima skalbti skalbyklėje iki 30°C ir iki 600 aps.
 2. Likusius kėdutės elementus galima plauti muilu ir minkšta kempine.
-

- Užtikrinkite, kad automobilinė kėdutė būtų švari. Nenaudokite drėkiklių ar stiprių valymo priemonių.
- Nenaudokite jokių tepalų, stiprių cheminių ar drėkinančių medžiagų išimamomis ar kitoms kėdutės dalims.

Aplinka

- Norėdami išvengti užspringimo pavojaus, plastikines pakuotės dalis reikia saugoti vaikams nepasiekiamoje vietoje.
- Informacinio skydelio baterijas reikia tinkamai utilizuoti.
- Aplinkos apsaugos tikslais atitarnavusią kėdutę utilizuokite tam skirtame atliekų tvarkymo centre pagal galiojančius šalyje teisės aktus.

Klausimai

Jei turite kokių nors klausimų, kreipkitės į savo pardavėją ar įgaliotąjį platintoją. Pasiruoškite šią informaciją apie:

- vaiko amžių, aukštį ir svorį,
- automobilio markę ir tipą bei padėtį, kurioje yra sumontuota Avionaut MaxSpace kėdutė.

Garantija

- Avionaut MaxSpace kėdutei suteikiama 24 mėnesių garantija.
- Užtikiname, kad prekė buvo pagaminta pagal galiojančius Europos saugos ir kokybės standartus ir kad pirkimo metu prekė neturi gamybos ir medžiagų defektų.
- Garantija galioja pirkimo šalyje ir ją priiima įgaliotas platintojas.
- Garantija apima visus gamybinius, darbo ir medžiagų defektus su sąlyga, kad prekė naudojama pirmojo pirkėjo pagal naudojimosi instrukcijas, įprastomis sąlygomis iki 24 mėnesių nuo pirkimo dienos. Avionaut priiima atsakomybę už prekės remontą arba pakeitimą, tačiau dėl defekto pašalinimo būdo ir garantijos priėmimo sprendžia garantinio aptarnavimo specialistai.
- Garantija neapima defektų, atsiradusių dėl kasdienio naudojimo, pvz. tokio, kaip audinio susidėvėjimas, natūralios spalvos praradimas ar dėln su senėjimu susijusio įprasto produkto medžiagų kokybės pablogėjimo.
- Garantija taip pat netaikoma defektams, atsiradusiems dėl atsitiktinio sugadinimo,

netinkamos eksploatacijos, neatsargumo, defektų, atsiradusių dėl ugnies, kontakto su skysčiais ar kitų išorinių priežasčių.

- Garantijos pateikimo metu, Avionaut MaxSpace kėdutėje turi būti visos reikiamos etiketės arba identifikacijos numeris, pateikti garantiją gali tik įgaliotas asmuo.

Norite pasinaudoti garantija?

- Norite pasinaudoti garantija? Kai pastebėsite defektą, susisiekite su Avionaut MaxSpace kėdutės pardavėju. Garantijos priėmimo punkte reikia pateikti prekės pirkimo čekį. Pirkimas turi būti atliktas ne anksčiau kaip prieš 24 mėnesius.
- Jei prekę reikės išsiųsti į techninės priežiūros punktą, prekę reikia gražinti platintojui arba pardavėjui. Tuo pačiu metu reikia susitarti dėl pristatymo būdo ir kainos, nes jei tokio susitarimo nėra, garantijos teikėjas gali atsisakyti padengti pristatymo išlaidas. Žala ir/ arba defektai, kurių neapima mūsų garantija arba naudojo teisės, gali būti pašalinti už tarpusavyje suderintą kainą.
- Pakeiskite automobilio kėdutę nauja, jei automobilis, kuriame ji buvo, pateko į avariją.

Tam Jums prireiks: policijos pastabų apie įvykį, avarijos nuotraukos su matoma kėdute arba policijos informacijos apie šį faktą, pirkimo čekio, draudėjo patvirtinimo, kad kėdutė nebuvo įskaiciuota į kompensaciją, garantijos dokumento ir atsiųstos mums kėdutės po avarijos.

Naudotojo teisės

- Naudotojo teisės pagal teisės aktus skirtingose valstybėse gali skirtis. Šios garantijos sąlygos neturi įtakos teisėms, kurias suteikia konkrečios valstybės teisės aktai.
- Šią garantiją paruošė Lenkijoje registruota įmonė Ł.KARWALA.

Įmonės adresas:

Ł.KARWALA

Szarlejka,

ul. Lukaszewicza 172

42-130 Wreczyca Wielka, Polska

(1) Nupirktoms prekėms su nuimtomis arba pakeistomis etiketėmis ar identifikacijos numeriais garantija netaikoma. Kadangi šių produktų autentiškumas negali būti nustatytas, garantija jiems negalios.



Avionaut® MaxSpace™ bērnu autokrēsla lietošanas pamācība

Svarīgi!

Nelasiet šo lietošanas instrukciju steigā. Iepazīstieties ar to uzmanīgi, saglabājiet turpmākai lietošanai un vienmēr turiet to pie rokas. Ja rodas šaubas, lūdzu, sazinieties ar mums. Ceļojiet droši un visus pārbraucienus uztveriet nopietni. Pat tad, ja galamērķis atrodas tikai dažu kvartālu attālumā.

Mēs iesakām instrukcijas turēt kopā ar automašīnas sēdekli visā tā darbības laikā.



Brīdinājums:

Nekādā gadījumā nemodificējiet bērnu autokrēslu Avionaut MaxSpace, jo tas var ietekmēt bērna drošību tā lietošanas laikā.



Brīdinājums:

Nekad nenovietojiet bērnu autokrēslu Avionaut MaxSpace uz paaugstinājuma, piemēram, uz galda vai krēsla.



Brīdinājums:

Nekad neuzstādi Avionaut MaxSpace drošības sēdekli uz priekšējā pasažiera sēdekļa ar ieslēgtu drošības spilvenu.



Brīdinājums:

Ensure that the side protection of the safety seat is mounted at all times on the door side.



Brīdinājums:

Installing the safety seat using ISOFIX system: Ensure that both indicators are green.



Brīdinājums:

Check the instruction manual of your car for proper installation of the safety seat on a seat with engaged airbag.

- A Galvas balsts
- B Acu līmeņa līnija
- C Mīkstās
- D Augšējā jostas pāreja (gaiši zaļa)
- E Roku balsts
- F Apakšējā jostas pāreja (tumši zaļa)
- G + Astes kaula atbalsta spilvens
- H Sēdekļis
- I Sēdekļa slīpuma regulēšanas rokturis
- J ISOFIX regulēšanas rokturis
- K ISOFIX roktura atbrīvošana
- L ISOFIX
- M + Spilvens, kas atbalsta mugurkaulu
- N + Kakla atbalsta spilvens
- O Galvas balsta regulēšanas rokturis

Drošība, lietošana un ceļošana

- Pirms iegādāties, katrs bērnu autokrēsls ir jāuzstāda automašīnā, lai pārlicinātos, vai to iespējams pareizi uzstādīt un izmantot šajā automašīnas modelī. Bērnu autokrēsla modeļa saskaņošana ar automašīnas tipu ir viens no svarīgākajiem drošības kritērijiem. Pārdevēja palīdzība pirmās montāžas laikā garantē, ka uzstādīšana tiks veikta pienācīgā kārtā.
 - Atcerieties, ka vecāki vienmēr ir atbildīgi par bērna drošību braukšanas laikā.
 - Nekad neatstājiet bērnu bez uzraudzības bērnu autokrēslā – automašīnā vai ārpus tās.
 - Braukšanas laikā nekad neturiet bērnu klēpī.
 - Jūsu bērna visdrošākā vieta ceļojot ir automašīnas aizmugurējie sēdekļi.
 - Pirms katra brauciena pārbaudiet, vai drošības jostas nav bojātas vai savītas.
 - Kad bērnu autokrēsls ir uzstādīts, automašīnas aizmugurējā sēdekļa atzveltni jābūt bloķētai un tā nedrīkst kustēties.
 - Pirms katra brauciena pārbaudiet, ka bērnu autokrēsls Avionaut MaxSpace nav ticis saspīests ar durvīm vai pakļauts bagāžas vai sēdekļa atzveltnes pārvietošanas iedarbībai.
 - Pārlicinieties, ka visa bagāža automašīnā ir droši nostiprināta.
 - Nelietojiet bērnu autokrēslu Avionaut MaxSpace bez polsterējuma, jo tas veido bērnu drošības sistēmas daļu.
 - Ilgstošu braucienu laikā veiciet īsus pārtraukumus. Jūsu bērnam arī ir nepieciešamas kustības.
-

- Atstājot automašīnu stāvvietā saulainā vietā vienmēr nosedziet bērnu autokrēslu. Polsterējums, kā arī metāla un plastmasas daļas var sakarst un apdedzināt jūsu bērnu.
 - Mēs neiesakām iegādāties lietotus bērnu autokrēslus – Jūs nekad nevarat būt pārliecināti par to vēsturi. Tomēr, ja Jūs esat izlēmuši iegādāties lietotu bērnu autokrēslu, izvēlieties to, kura lietošanas vēsture Jums ir zināma.
 - Nelietojiet bērnu autokrēslu MaxSpace ilgāk par 10 gadiem.
 - Nomainiet bērnu autokrēslu, ja tas ir bijis iesaistīts negadījumā.
 - Nav atļauts veikt nekādas bērnu autokrēsla modifikācijas. Tās var izraisīt daļēju vai pilnīgu produkta drošības zudumu.
 - Automašīnā bērnu autokrēslam vienmēr jābūt nostiprinātam, pat ja bērns tajā netiek pārvadāts.
 - Ražotājs ņem vērā faktu, ka bērnu autokrēsls var atstāt iespaidumus transportlīdzekļa polsterējumā. Tas ir neizbēgami, jo ir nepieciešams cieši nostiprināt bērnu autokrēslu. Ražotājs nav atbildīgs par iespējamiem bojājumiem, kas radušies tā rezultātā.
 - Pārliecinieties, ka drošības jostas ir pareizi nostiprinātas, lai bērns pareizi sēdētu bērnu autokrēslā.
 - Uzstādot Avionaut MaxSpace drošības sēdekli, vienmēr uzstādiet to uz sēdekļa, kas aprīkots ar trīs punktu drošības jostu, un skatiet automašīnas rokasgrāmatu, lai noteiktu, kuri sēdekļi ir piemēroti drošības sēdekļa uzstādīšanai.
 - Sēdekli var uzstādīt divos veidos: ar Isofix sistēmu un trīspunktu automašīnas drošības jostām vai arī neizmantojot Isofix sistēmu, tikai ar trīspunktu drošības jostām.
 - Izmantojiet Avionaut MaxSpace drošības sēdekli tikai tad, ja jūsu bērna augstums ir no 100 līdz 150 cm,
 - Ja jūsu bērns ir augstāks par 150 cm, nomainiet drošības sēdekli uz modeli, kas piemērots augstuma diapazonam, vai izmantojiet parasto automašīnas sēdekli.
 - Avionaut MaxSpace drošības sēdekļi nav paredzēti lietošanai mājās. Izmantojiet to tikai automašīnā,
-

- Avionaut MaxSpace drošības sēdekļis tiek pārdots komplektā ar buferi, kas jānovieto drošības sēdekļa pusē.
- Braucot bez bērna, bet uzstādot drošības sēdekļi uz automašīnas sēdekļa, pārliecinieties, ka drošības sēdekļītis pēc iespējas ir atvilktis pret automašīnas sēdekli.

Apkope un higiēna

1. Bērnu autokrēsla Avionaut MaxSpace polsterējumu var mazgāt veļas mašīnā temperatūrā līdz 30° C, pie līdž pat 600 apgriezieniem.
2. Pārējos bērnu autokrēsla elementus var mazgāt ar ūdeni un ziepēm, lietojot mīkstu sūkli.
3. Uzturiet bērnu autokrēslu tīru. Nelietojiet mitrinošus līdzekļus vai agresīvus tīrīšanas līdzekļus.
4. Nelietojiet smērvielas, stipras ķīmikālijas vai mitrinātājus kustīgām daļām vai citām bērnu autokrēsla daļām.

Vide

- Lai izvairītos no nosmakšanas riska, turiet plastmasas daļas bērniem nepieejamā vietā.

- Vides aizsardzības nolūkā, pēc bērnu autokrēsla lietošanas beigām, lūdzu, utilizējiet to atbilstošā atkritumu apsaimniekošanas uzņēmumā, saskaņā ar pastāvošiem noteikumiem.

Jautājumi

Ja jums ir kādi jautājumi, sazinieties ar pārdevēju vai autorizētu izplatītāju. Sagatavojiet šādu informāciju:

- Jūsu bērna vecums, augstums un svars,
- automašīnas marka un tips un sēdekļa pozīcija, uz kura jūs uzstādīsiet bērnu autokrēslu Avionaut MaxSpace automašīnā.

Garantija

- Avionaut MaxSpace ir 24 mēnešu garantija.
- Ar šo mēs apliecinām, ka produkts ir ražots saskaņā ar spēkā esošajām Eiropas drošības un kvalitātes standartu prasībām un ka iegādes brīdī produktam nav ražošanas un materiālu defektu.
- Garantija ir spēkā iegādes valstī un to veic autorizēts izplatītājs.
- Garantija attiecas uz visiem materiālu un izgatavošanas defektiem pie nosacījuma, ka

produktu izmanto sākotnējais īpašnieks atbilstoši lietošanas instrukcijām normālos apstākļos un 24 mēnešu laikā no iegādes dienas. Avionaut uzņemas atbildību par bojātā produkta remontu vai nomaiņu, bet galvotājs lemj par defekta novēršanas veida un pieteikuma izskatīšanas izvēli.

- Garantija neattiecas uz ikdienas lietošanas radītiem bojājumiem, tādiem kā auduma nodilšana, kā arī dabiska krāsu izbalēšana un materiālu kvalitātes pasliktināšanās, kas ir normālas produkta novecošanas rezultāts.
- Garantija neattiecas arī uz produkta bojājumiem, kas radušies nejaušu bojājumu, lietošanas instrukciju neievērošanas, nepareizas lietošanas, bojājumu, kas radušies nolaidības, ugunsgrēka, kontakta ar šķidrums vai citu ārēju iemeslu rezultātā.
- Sūdzības pieteikšanas brīdī bērnu autokrēslam Avionaut MaxSpace jābūt visām etiķetēm vai identifikācijas numuriem. Servisa apkalpošanu drīkst veikt tikai tam pilnvarota persona.

Jūs vēlaties iesniegt sūdzību?

- Jūs vēlaties iesniegt sūdzību? Ja esat atklājis defektu un vēlaties iesniegt sūdzību, lūdzu, sazinieties ar pārdevēju, no kura esat iegādājies Avionaut MaxSpace. Lai iesniegtu sūdzību, jums jāiesniedz dokuments, kas apliecina pirkumu, kas veikts ne vēlāk kā 24 mēnešus pirms servisa pieprasījuma brīža.
- Ja rodas nepieciešamība nosūtīt izstrādājumu uz servisa centru, tad izstrādājums ir jāatgriež izplatītājam vai pārdevējam. Tajā pašā laikā ir jāvienojas par tā nosūtīšanas veidu un izmaksām, jo šādas vienošanās neesamības gadījumā, garantijas sniedzējs var atteikties segt piegādes izmaksas. Bojājumi un/vai defekti, uz kuriem neattiecas mūsu garantija un/vai patērētāju tiesības, un/vai izstrādājuma bojājumi un/vai defekti, uz kuriem neattiecas mūsu garantija, var tikt novērsti, par saskaņotu samaksu.
- Nomainiet bērnu autokrēslu ar jaunu, ja tas ir ticis iesaistīts avārijā. Tam Jums tas būs nepieciešams: dokuments no policijas par negadījumu, fotogrāfija no notikuma vietas ar redzamu bērnu autokrēslu vai informācija no policijas par šo faktu, pirkumu apliecināošs

dokuments, apliecinājums no apdrošinātāja par to, ka bērnu autokrēsls nav iekļauts apdrošināšanas atlīdzībā, garantijas karte. Bez tam būs nepieciešams nosūtīt mums avārijā iesaistīto bērnu autokrēslu.

ka šādu produktu autentiskumu nevar noteikt, garantija uz tiem neattiecas.

Patērētāju tiesības

- Patērētājam ir tiesības saskaņā ar spēkā esošo likumdošanu, kas dažādās valstīs var atšķirties. Šī garantija neietekmē patērētāju tiesības atbilstoši spēkā esošajai nacionālajai likumdošanai.
- Šo garantiju ir sagatavojis Polijā reģistrēts uzņēmums Ł.KARWALA.

Uzņēmuma adrese ir:

Ł.KARWALA

Szarlejka,

ul. Lukaszewicza 172

42-130 Wreczyca Wielka, Polska

(1) Izstrādājumi, kas iegādāti ar noņemtām vai izmainītām etiķetēm vai identifikācijas numuriem, tiek uzskatīti par neautorizētiem. Sakarā ar to,



Bruksanvisning for Avionaut® MaxSpace™ barnesete

OBS!

Ta deg god tid til å lese bruksanvisningen. Gjør deg godt kjent med den, behold bruksanvisningen for fremtidig bruk og ha den alltid tilgjengelig. Dersom du er i tvil, ta kontakt med oss. Reis trygt, og ta enhver biltur på alvor – selv når målet er kun et par kvartaler unna.

Vi anbefaler at instruksjonene skal oppbevares med bilsetet i løpet av levetiden.



Advarsel:

Ikke modifiser Avionaut MaxSpace barnesete på noen måte, da det kan påvirke barnets sikkerhet ved bruk.



Advarsel:

Aldri plasser Avionaut MaxSpace barnesete over gulvet, som på f.eks. bord eller stoler.



Advarsel:

Installer aldri Avionaut MaxSpace sikkerhetssete på passasjeretsetet foran med airbag.



Advarsel:

Forsikre deg om at sikkerhetssetet til siden alltid er montert på dørsiden.



Advarsel:

Montering av sikkerhetssetet ved å bruke ISOFIX-systemet: Forsikre deg om at begge indikatorene er grønne.



Advarsel:

Sjekk bruksanvisningen til bilen din for korrekt montering av sikkerhetssetet på et sete med koblet kollisjonspute.

- A Nakkestøtte
- B Øyehøydelinje
- C Møbeltapetsering
- D Øvre beltekanal (lysegrønn)
- E Armlene
- F Bunnbeltepassasje (mørkegrønn)
- G + Støttepute for haleben
- H Sete
- I Setehelling justeringshåndtak
- J ISOFIX justeringshåndtak
- K ISOFIX håndtakslipp
- L ISOFIX
- M + Pute som støtter ryggraden
- N + Nakkestøttepute
- O Hodestøtte justeringshåndtak

Sikkerhet, bruk og reise

- Før du foretar et kjøp, bør ethvert barnesete prøvemonteres for å sjekke om det kan monteres og brukes på riktig måte i din bil. Riktig tilpassing av barnesetemodell til type bil er ett av de viktigste sikkerhetskriteriene. Hjelp fra en av våre salgsassistenter ved førstegangs montering garanterer dessuten at barnesetet blir installert korrekt.
 - Husk at det alltid er foreldrene som er ansvarlige for barnets sikkerhet ved bilturer.
 - Aldri la barnet bli igjen i barnesetet uten tilsyn verken i eller utenfor bilen.
 - Aldri kjør med barn på fanget.
 - Baksetet er den tryggeste plassen for ditt barn under bilturen.
 - Før enhver biltur, sjekk om sikkerhetsbeltet ikke er skadet eller vridd.
 - Når barnesetet er montert, må baksetets ryggstøtte være låst og må ikke bevege seg.
 - Før enhver biltur, sjekk om deler av Avionaut MaxSpace barnesete ikke har klemt seg fast i døren eller er utsatt for ukontrollert bevegelse av bagasje eller bilsetets ryggstøtte.
 - Forsikre deg om at all bagasje i bilen er godt sikret.
 - Ikke bruk Avionaut MaxSpace barnesete uten setetrekket, da det utgjør en del av systemet ansvarlig for barnets sikkerhet.
 - Ta korte pauser ved lengre bilreiser. Ditt barn trenger også regelmessig bevegelse.
 - Tildekk alltid barnesetet når du parkerer bilen på et sted utsatt for sollys. Setetrekket samt
-

metall- og plastdelene kan fort bli varme og brenne barnet.

- Vi fraråder kjøp av brukte barneseter – du kan aldri være sikker på deres historie. Dersom du likevel bestemmer deg for å kjøpe et brukt barnesete, velg et du kjenner brukshistorien til.
 - Ikke bruk MaxSpace barnesetet i en lengre periode enn 10 år.
 - Bytt barnesetet til et nytt dersom det har vært utsatt for en bilulykke.
 - Det er ikke lov å modifisere barnesetet på noen måte. Modifiseringer kan føre til delvis eller fullstendig tap av produktets sikkerhet.
 - Barnesetet må alltid være sikret fast i bilen, også når barnet ikke transporteres i det.
 - Produsenten tar forbehold om at barnesetet kan etterlate fordypninger i bilsetets trekk. Dette er uunngåelig grunnet kravet om sikker festing av barnesetet tettest mulig bilsetet det står på. Produsenten tar ikke ansvar for eventuelle skader oppstått som følge av dette.
 - Man bør forsikre seg om at belter og sikkerhetsseler er festet korrekt slik at barnet er plassert riktig i barnesetet.
 - Når du installerer Avionaut MaxSpace-sikkerhetssetet, må du alltid installere på setet utstyrt med trepunktsbelte og se i bilmanualen for å finne ut hvilke seter som er riktig å montere sikkerhetssetet.
 - Setet kan installeres på to måter: med Isofix-systemet og trepunkts bilbelter, eller uten bruk av Isofix-systemet, bare med trepunktsbelter.
 - Bruk sikkerhetssetet Avionaut MaxSpace utelukkende når barnets høyde er mellom 100–150 cm,
 - Hvis barnet ditt er over 150 cm, bytt sikkerhetssetet til en modell som passer for høyden eller bruk et standard bilstol,
 - Avionaut MaxSpace sikkerhetssete er ikke beregnet for hjemmebruk. Bruk den utelukkende i en bil,
 - Avionaut MaxSpace sikkerhetssete selges i et sett med en støtfanger som må plasseres på siden av sikkerhetssetet.
 - Når du kjører uten barnet ditt, men med sikkerhetssetet montert på et bilstol, må du sørge for at sikkerhetssetet trekkes tilbake mot bilstolen så langt det lar seg gjøre,
-

Vedlikehold og hygiene

1. Setetrekke til Avionaut MaxSpace barnesete kan vaskes i vaskemaskinen på 30°C med en hastighet på opptil 600 omdreininger.
2. Barnesetets øvrige deler kan rengjøres ved hjelp av såpevann og en myk svamp.
3. Hold barnesetet rent. Ikke bruk fuktighetsmidler eller aggressive rengjøringsmidler.
4. Ikke bruk smøremidler, sterke kjemikalier eller fuktighetsmidler på bevegelige samt andre deler av barnesetet.

Miljø

- Plastemballasjen bør holdes utilgjengelig for barn for å unngå fare for kvelning.
- Av hensyn til miljøet, etter avsluttet bruk, ber vi om å resirkulere barnesetet ved en egnet miljøstasjon i tråd med lokalt gjeldende regelverk.

Spørsmål

I tilfelle spørsmål, ta kontakt med din selger eller autoriserte distributør. Ha følgende informasjon klar:

- ditt barns alder, høyde og vekt,

- bilmerke og modell samt posisjonen til bilsetet oppå hvilket du monterer Avionaut MaxSpace barnesete.

Garanti

- Avionaut MaxSpace har 24-måneders garanti.
- Herved erklærer vi at produktet er produsert i samsvar med gjeldende krav til europeiske kvalitets- og sikkerhetsnormer, og at produktet er fritt for produksjonsfeil og defekte deler i kjøpsøyeblikket.
- Garantien er gyldig i landet der produktet ble kjøpt og utføres av en autorisert distributør.
- Garantien omfatter enhver produksjonsfeil i henhold til deler og arbeid, forutsatt at barnesetet brukes i samsvar med bruksanvisningen, under normale forhold, av den første sluttbrukeren og innen 24 måneder fra kjøpsdato. Avionaut påtar seg ansvaret for repareringen eller erstatningen av det defekte produktet, men det er garantiutstederen som bestemmer hvordan feilen skal fjernes og klagen behandles.
- Garantien omfatter ikke skader som oppstår som følge av daglig bruk av produktet, slik

som slitasje av stoffet, naturlig misfarging eller kvalitetsforverring av deler som følge av produktets normale aldring.

- Garantien omfatter heller ikke produktskader som oppstår som et resultat av tilfældige skader, manglende overholdelse av bruksanvisningen, feilbruk, skader som følge av uaktsomhet, påført av ild, kontakt med væske eller andre ytre påvirkninger.
- På reklamasjonstidspunktet, må Avionaut MaxSpace barnesete ha alle gyldige etiketter eller sitt identifikasjonsnummer, og kan repareres kun av autorisert personell.

Ønsker du å reklamere på produktet?

- Ønsker du å reklamere på produktet? Når du oppdager en feil og ønsker å melde en klage, ta kontakt med forhandleren der du kjøpte Avionaut MaxSpace barnesete. I reklamasjonsøyeblikket, må du fremvise produktets kjøpsbevis inngåttinntil 24 månedere forut for reklamasjonen.
- Dersom det vil være nødvendig å sende produktet til et serviceverksted, bør produktet freturneres til distributøren eller forhandleren. Samtidig

bør man også avtale fraktmåte og -pris på forhånd, da garantiutstederen kan avslå å dekke fraktpreisen i tilfelle av en slik manglende avtale. Skader og/eller feil som ikke er omfattet av vår garanti eller forbrukerkjøpsloven, og/eller skader og/eller produktfeil ikke omfattet av garantien, kan likevel fjernes til en avtalt pris.

- Bytt ditt barnesete til et nytt dersom det har vært utsatt for en bilulykke. For å gjøre dette, vil du trenge følgende: politinotater fra ulykken, bilde fra ulykken med synlig barnesete eller informasjon fra politiet om hendelsen, kjøpsbevis, bekreftelse fra forsikringsselskapet at barnesetet ikke er omfattet av forsikringen, garantibevis. Du må også sende barnesetet som deltok i ulykken inn til oss.

Forbrukerrettigheter

- Forbrukeren er omfattet av forbrukerkjøpsloven tilsvarende den gjeldende lovgivningen, som kan variere avhengig av land. Denne garantien påvirker ikke forbrukerrettighetene underlagt gjeldende nasjonal lovgivning.
-

- Denne garantien ble utarbeidet av bedriften Ł.KARWALA, registrert i Polen.

Bedriftens adresse:

Ł.KARWALA
Szarlejka,
ul. Lukaszewicza 172
42-130 Wreczyca Wielka, Polska

(1) Kjøpte produkter med fjernede eller endrede etiketter eller identifikasjonsnumre anses som ikke autoriserte. Siden autentisiteten til slike produkter dermed ikke kan fastslås, omfattes de ikke av garantien.



Instrukcja obsługi fotelika Avionaut® MaxSpace™

Ważne!

Nie czytaj tej instrukcji w biegu. Zapoznaj się z nią uważnie, zachowaj na przyszłość i miej ją zawsze pod ręką. W razie wątpliwości skontaktuj się z nami. Podróżuj bezpiecznie i każdy przejazd samochodem traktuj poważnie. Nawet wtedy, gdy cel wyprawy jest oddalony tylko o kilka przecznic.

Instrukcje należy zachować i przechowywać razem z fotelikiem przez okres przydatności fotelika do użycia.

Ostrzeżenie:

Nie modyfikuj fotelika Avionaut MaxSpace w żaden sposób, gdyż może to wpłynąć na bezpieczeństwo dziecka w trakcie jego użytkowania.

Ostrzeżenie:

Nigdy nie umieszczaj fotelika Avionaut MaxSpace na podwyższeniu, np. na stole lub krześle.

Ostrzeżenie:

Nigdy nie montuj fotelika Avionaut MaxSpace na przednim siedzeniu pasażera z aktywną poduszką powietrzną.

Ostrzeżenie:

Upewnij się, że ochrona boczna fotelika jest zawsze zamontowany w foteliku po stronie drzwi samochodu.

Ostrzeżenie:

Podczas montażu fotelika za pomocą systemu ISOFIX: Przed rozpoczęciem jazdy upewnij się, że wskaźniki mają kolor zielony.

Ostrzeżenie:

Dla poprawnego użytkowania fotelika na siedzeniu z aktywnymi poduszkami powietrznymi, sprawdź w instrukcji samochodu.

- A Zagłówek
- B Linia poziomu oczu
- C Tapicerka
- D Przejście górnego pasa (jasnozielony)
- E Podtokietnik
- F Przejście dolnego pasa (ciemnozielone)
- G + Poduszka wspierająca kość ogonową
- H Siedzenie
- I Uchwyt regulacji pochylenia siedziska
- J Uchwyt regulacyjny ISOFIX
- K Zwolnienie uchwytu ISOFIX
- L ISOFIX
- M + Poduszka wspierająca kręgosłup
- N + Poduszka wspierająca kark
- O Uchwyt do regulacji zagłówka

Bezpieczeństwo, użytkowanie i podróż

- Przed zakupem, każdy fotelik należy na próbę zainstalować w samochodzie, by sprawdzić czy w danym modelu można go we właściwy sposób zamontować i użytkować. Dopasowanie modelu fotelika do typu samochodu jest jednym z najistotniejszych kryteriów dotyczących bezpieczeństwa. Asysta sprzedawcy przy pierwszym montażu gwarantuje także, że instalacja będzie w pełni poprawna.
 - Pamiętaj, za bezpieczeństwo dziecka w trakcie jazdy samochodem zawsze odpowiedzialni są rodzice.
 - Nigdy nie pozostawiaj dziecka w foteliku bez opieki ani w samochodzie ani poza nim.
 - Nigdy w trakcie jazdy samochodem nie trzymaj dziecka na kolanach.
 - Najbezpieczniejszym miejscem dla Twojego dziecka podczas podróży są siedzenia na tylnej kanapie samochodu.
 - Przed każdą podróżą sprawdź, czy pasy bezpieczeństwa nie są uszkodzone lub poskręcane.
 - Gdy fotelik jest zamontowany, oparcie tylnej kanapy samochodu musi być zablokowane i nie może się ruszać.
 - Przed każdą podróżą sprawdź, czy fotelik Avionaut MaxSpace nie został przytrzaśnięty drzwiami lub nie jest narażony na przemieszczanie się bagażu czy oparcia fotela.
 - Upewnij się, że wszystkie bagaże w samochodzie są stabilnie przymocowane.
-

- Nie używaj fotelika Avionaut MaxSpace bez tapicerki, gdyż jest ona częścią systemu odpowiedzialnego za bezpieczeństwo dziecka.
 - Podczas dłuższych wypraw rób krótkie przerwy. Twoje dziecko również potrzebuje ruchu.
 - Zawsze przykrywaj fotelik, gdy pozostawiasz auto zaparkowane w silnie nasłonecznionym miejscu. Tapicerka oraz metalowe i plastikowe części mogą się nadmiernie rozgrzać i oparzyć dziecko.
 - Odradzamy kupowania używanych fotelików samochodowych dla dzieci – nigdy nie możesz być pewny ich historii. Jeśli jednak zdecydujesz się na zakup fotelika używanego, wybierz taki, którego historię użytkowania znasz.
 - Nie użytkuj fotelika MaxSpace przez okres dłuższy niż 10 lat.
 - Wymień swój fotelik, jeśli brał udział w wypadku.
 - Nie wolno wprowadzać jakichkolwiek modyfikacji w foteliku. Mogą one spowodować częściową lub całkowitą utratę bezpieczeństwa produktu.
 - Fotelik musi być zawsze zabezpieczony w samochodzie, nawet wówczas, jeśli nie jest przewożone w nim dziecko.
 - Producent bierze pod uwagę fakt, że fotelik może zostawić wgniecenia w tapicerce fotela pojazdu. Jest to nieuniknione ze względu na wymóg ciasnego mocowania fotelika. Producent nie ponosi odpowiedzialności za ewentualne powstałe przez to uszkodzenia.
 - Należy upewnić się, że pasy są odpowiednio zapięte, aby dziecko było prawidłowo ułożone w foteliku.
 - Montując fotelik Avionaut MaxSpace, zawsze montuj go na fotelu wyposażonym w trzypunktowy pas bezpieczeństwa i zapoznaj się z instrukcją obsługi samochodu, aby określić, które fotele są odpowiednie do zamontowania fotelika.
 - Fotelik można zamontować na dwa sposoby: z systemem Isofix i trzypunktowymi pasami samochodowymi lub bez użycia systemu Isofix tylko za pomocą trzypunktowych pasów bezpieczeństwa.
 - Używaj fotelika Avionaut MaxSpace gdy Twoje dziecko jest między 100cm a 150cm,
 - Kiedy dziecko jest wyższe niż 150cm wymień swój fotelik na odpowiedni dla swojego dziecka, prawdopodobnie będzie to fotel samochodowy,
-

- Fotelik Avionaut MaxSpace nie jest przeznaczony do użytku domowego. Używaj go tylko i wyłącznie w samochodzie,
- Do fotelika MaxSpace dotychczasony jest odbojnik, który należy umiejscowić z boku fotelika w wyznaczonym do tego miejscu,
- Jeżeli jeździsz z fotelikiem bez dziecka pamiętaj aby fotelik był maksymalnie dosunięty do kanapy samochodu,

Konserwacja i higiena

1. Tapicerkę fotelika Avionaut MaxSpace można prać w pralce w temperaturze do 30°C przy obrotach do 600.
2. Pozostałe elementy fotelika można myć za pomocą wody z mydłem i miękkiej gąbki.
3. Utrzymuj swój fotelik w czystości. Nie używaj środków nawilżających ani agresywnych środków czyszczących.
4. Zarówno do ruchomych elementów, jak i innych części fotelika nie stosuj smarów, ostrej chemii i środków nawilżających.

Środowisko

- Plastikowe części opakowania należy trzymać poza zasięgiem dziecka, aby uniknąć ryzyka uduszenia.
- Z uwagi na ochronę środowiska, po zakończeniu użytkowania fotelika, prosimy o jego utylizację we właściwym zakładzie gospodarowania odpadami, zgodnie z obowiązującymi lokalnymi przepisami.

Pytania

Jeśli masz jakiegokolwiek pytania, zadzwoń do Twojego sprzedawcy lub autoryzowanego dystrybutora. Przygotuj następujące informacje:

- wiek, wzrost i waga Twojego dziecka,
- marka i typ samochodu oraz pozycja siedzenia, na którym instalujesz fotelik Avionaut MaxSpace w samochodzie.

Gwarancja

- Avionaut MaxSpace objęty jest 24-miesięczną gwarancją.
- Niniejszym zapewniamy, że produkt został wyprodukowany zgodnie z aktualnymi wymogami europejskich norm bezpieczeństwa i jakości oraz,

że w chwili zakupu produkt jest wolny od wad produkcyjnych i materiałowych.

- Gwarancja jest ważna w kraju zakupu oraz realizowana przez autoryzowanego dystrybutora.
- Gwarancja obejmuje wszelkie wady produkcyjne w zakresie materiałów i robocizny, pod warunkiem, że produkt jest użytkowany zgodnie z instrukcją obsługi, w normalnych warunkach, przez pierwszego użytkownika końcowego i w okresie 24 miesięcy od daty zakupu. Avionaut przejmuje odpowiedzialność za naprawę lub wymianę wadliwego produktu, lecz o wyborze sposobu usunięcia wady i rozpatrzenia zgłoszenia decyduje gwarant.
- Gwarancja nie obejmuje uszkodzeń spowodowanych codziennym użytkowaniem, takich jak zużycie tkaniny, a także naturalna utrata kolorów oraz pogorszenie jakości materiałów, wynikające z normalnego starzenia się produktu.
- Gwarancja nie obowiązuje również w przypadku uszkodzeń produktu na skutek przypadkowych zniszczeń, nieprzestrzegania instrukcji obsługi, nieodpowiedniego użytkowania, szkód wynikających z zaniedbania, wywołanych

ogniem, kontaktem z cieczą lub innych przyczyn zewnętrznych.

- W momencie zgłoszenia reklamacji, fotelik Avionaut MaxSpace musi posiadać wszystkie etykiety lub numer identyfikacyjny i może być serwisowany tylko przez osobę, która została do tego upoważniona.

Chcesz zgłosić reklamację?

- Chcesz zgłosić reklamację? Kiedy zauważysz wadę i chcesz zgłosić reklamację skontaktuj się ze sprzedawcą, u którego zakupiłeś Avionaut MaxSpace. W momencie zgłaszania reklamacji należy przedstawić dowód zakupu, który musi być dokonany w ciągu 24 miesięcy poprzedzających zgłoszenie serwisowe.
 - Jeśli zajdzie potrzeba wystania produktu do punktu serwisowego, należy zwrócić produkt do dystrybutora lub sprzedawcy. Należy jednocześnie uzgodnić sposób wysyłki i jego koszty, ponieważ w przypadku braku takiego uzgodnienia gwarant może odmówić pokrycia kosztów przesyłki. Uszkodzenia i/lub wady, których nie obejmuje nasza gwarancja lub prawa konsumenta, i/lub uszkodzenia, i/lub wady
-

produktu nieobjęte naszą gwarancją mogą zostać usunięte za uzgodnioną opłatą.

- Wymień swój fotelik na nowy jeżeli brał on udział w wypadku. Będziesz do tego potrzebował: notatki z policji o wypadku, zdjęcie z wypadku z widocznym fotelikiem lub informację z policji o takim fakcie, dowód zakupu, potwierdzenie od ubezpieczyciela niewłączeniu fotelika w odszkodowanie, kartę gwarancyjną oraz przesłanie do nas powypadkowego fotelika.

Prawa konsumenta

- Konsumentowi przysługują prawa zgodne z odpowiednim ustawodawstwem, które mogą różnić się w zależności od kraju. Niniejsza gwarancja nie ma wpływu na prawa konsumenta podlegające odpowiedniemu ustawodawstwu krajowemu.
- Niniejsza gwarancja została przygotowana przez firmę Ł.KARWALA zarejestrowaną w Polsce.

Adres firmy to:

Ł.KARWALA

Szarlejka,

ul. Łukaszewicza 172

42-130 Wręczycza Wielka, Polska

(1) Zakupione produkty z usuniętymi albo zmienionymi etykietami lub numerami identyfikacyjnymi uważane są za nieautoryzowane. W związku z tym, że autentyczność takich produktów nie może być ustalona, gwarancja ich nie obejmuje.



Instruções de uso da cadeirinha Avionaut® MaxSpace™

Atenção!

Não leia este manual com pressa. Familiarize-se com ele, guarde-o para o futuro e mantenha-o sempre à mão. Em caso de dúvida, entre em contacto connosco. Viaje com segurança e trate cada viagem com seriedade, mesmo quando o destino estiver à distância de uns quarteirões.

Recomendamos que as instruções sejam mantidas com a cadeirinha durante o seu período de vida.

Advertência:

Não modifique a cadeirinha Avionaut MaxSpace de forma nenhuma, pois isso pode afetar a segurança da criança durante a utilização.

Advertência:

Nunca coloque a cadeirinha Avionaut MaxSpace numa plataforma, por exemplo, numa mesa ou cadeira.

Advertência:

Nunca instale o banco de segurança Avionaut MaxSpace no banco do passageiro dianteiro com o airbag engatado.

Advertência:

Certifique-se de que a proteção lateral do assento de segurança esteja sempre montada no lado da porta.

Advertência:

Instalação do assento de segurança usando o sistema ISOFIX: Verifique se os dois indicadores estão verdes.

Advertência:

Verifique o manual de instruções do seu carro para a instalação correta do assento de segurança em um assento com o airbag engatado.

- A Encosto de cabeça
- B Linha do nível dos olhos
- C Estofadas
- D Passagem superior da correia (verde claro)
- E Apoio de braço
- F Passagem da correia inferior (verde escuro)
- G + Travesseiro de apoio Tailbone
- H Assento
- I Alça de ajuste da inclinação do assento
- J Alça de ajuste ISOFIX
- K Liberação do identificador ISOFIX
- L ISOFIX
- M + Travesseiro de apoio à coluna
- N + Almofada de apoio de pescoço
- O Alça de ajuste do apoio de cabeça

Segurança, uso e viagens

- Antes de comprar, cada cadeirinha deve ser testada no carro para verificar se pode ser instalada e usada adequadamente nesse modelo. A correspondência do modelo de cadeirinha ao modelo de carro é um dos critérios de segurança mais importantes. A assistência do vendedor durante a primeira instalação também garante que esta esteja totalmente correta.
 - Lembre-se de que os pais são sempre responsáveis pela segurança da criança durante a deslocação.
 - Nunca deixe a criança sozinha no carro ou fora dele.
 - Nunca leve o seu filho ao colo quando estiver a conduzir.
 - Quando viajar, o lugar mais seguro para o seu filho é na parte de trás do carro.
 - Antes de cada viagem, verifique se os cintos de segurança não estão danificados ou torcidos.
 - Quando a cadeirinha estiver instalada, o encosto do banco traseiro deve estar bloqueado e não deve mover-se.
 - Antes de cada viagem verifique se a cadeirinha Avionaut MaxSpace não ficou presa pela porta ou se não está exposta aos movimentos da bagagem ou das costas do banco.
 - Verifique se toda a bagagem no carro está bem presa .
 - Não use a cadeirinha Avionaut MaxSpace sem estofa, pois este faz parte do sistema de segurança para crianças.
 - Nas viagens longas faça intervalos curtos. O seu filho também precisa de movimento.
-

- Cubra sempre a cadeirinha quando deixar o carro estacionado num lugar ao sol. Os estofos e as peças de metal e plástico podem sobreaquecer e queimar a criança.
 - Desaconselhamos a compra de cadeirinhas de carro usadas para crianças – nunca se pode ter a certeza do seu historial. No entanto, se decidir comprar uma cadeirinha de carro usada, escolha uma cujo historial seja conhecido.
 - Não use a cadeirinha MaxSpace por mais de 10 anos.
 - Substitua a sua cadeirinha caso tenha estado num acidente.
 - Não faça nenhuma modificação à cadeirinha. Estas podem causar uma perda parcial ou total da segurança do produto.
 - A cadeirinha deve estar sempre segura no carro, mesmo quando a criança não seja transportada nela.
 - O fabricante tem em conta o facto da cadeirinha poder deixar vincos no estofado do banco do veículo. Isto é inevitável devido à exigência duma montagem apertada da cadeirinha. O fabricante não é responsável por qualquer dano resultante disso.
 - É preciso verificar se os cintos de segurança estão bem apertados, para que a criança esteja corretamente posicionada na cadeirinha.
 - Ao instalar a cadeira de segurança Avionaut MaxSpace, instale sempre na cadeira equipada com cinto de segurança de três pontos e consulte o manual do carro para determinar quais bancos são adequados para instalar a cadeira de segurança.
 - O assento pode ser instalado de duas formas: com o sistema Isofix e cintos de segurança automóveis de três pontos, ou sem o uso do sistema Isofix, apenas com os cintos de segurança de três pontos.
 - Use a cadeira de segurança Avionaut MaxSpace somente quando a altura do seu filho estiver entre 100 e 150 cm,
 - Se o seu filho tiver mais de 150 cm, troque o assento de segurança para um modelo adequado para a faixa de altura ou use um assento de carro padrão,
 - O assento de segurança Avionaut MaxSpace não se destina ao uso doméstico. Use-o exclusivamente em um carro,
-

- O assento de segurança Avionaut MaxSpace é vendido em um conjunto incluindo um pára-choque que deve ser colocado na lateral do assento de segurança.
- Ao dirigir sem o seu filho, mas com o assento de segurança instalado em um assento de carro, verifique se o assento de segurança está recolhido contra o assento o mais longe possível,

Manutenção e higiene

1. O estofa da cadeirinha Avionaut MaxSpace pode ser lavado na máquina a até 30°C com centrifugação até 600.
2. Os restantes elementos da cadeirinha podem ser lavados com sabão e uma esponja macia.
3. Mantenha a sua cadeirinha limpa. Não use produtos hidratantes ou agentes de limpeza agressivos.
4. Não use graxas, produtos químicos abrasivos ou hidratantes para as peças móveis e outras partes da cadeirinha.

Ambiente

- Mantenha os plásticos da embalagem fora do alcance da criança, para evitar o risco de sufocamento.
- Por motivos ambientais, ao terminar a utilização da cadeirinha, por favor, elimine-a nas instalações apropriadas de gestão de resíduos, de acordo com os regulamentos locais.

Perguntas

Se tiver alguma dúvida, contacte o vendedor ou o distribuidor autorizado. Prepare as seguintes informações:

- a idade, a altura e o peso do seu filho,
- a marca e o tipo de carro e a posição do assento no qual instala a cadeirinha Avionaut MaxSpace no carro.

Garantia

- Avionaut MaxSpace tem uma garantia de 24 meses.
 - Garantimos por este meio que o produto foi fabricado de acordo com os requisitos europeus de segurança e de qualidade atuais e que no
-

momento da compra o produto está livre de defeitos de fabrico e de material.

- A garantia é válida no país de compra e é realizada por um distribuidor autorizado.
- A garantia cobre todos os defeitos resultantes da produção em materiais e mão-de-obra, desde que o produto seja usado de acordo com o manual, em condições normais, pelo primeiro utilizador final e no espaço de 24 meses a partir da data da compra. A Avionaut assume a responsabilidade pela reparação ou substituição do produto defeituoso, sendo que é o garante quem decide sobre a escolha do modo de remover o defeito e processar a reclamação.
- A garantia não cobre os danos causados pelo uso diário, como o desgaste do tecido, bem como a perda natural de cor e a deterioração da qualidade dos materiais resultantes do envelhecimento normal do produto.
- A garantia também não se aplica em caso de danos ao produto resultantes de danos acidentais, do não cumprimento das instruções de uso, do uso impróprio, de danos por negligência, incêndio, contacto com líquidos ou outras causas externas.

- No momento de fazer uma reclamação, a cadeirinha Avionaut MaxSpace deve ter todos os rótulos ou o número de identificação e pode receber assistência técnica apenas por uma pessoa autorizada a fazê-lo.

Quer fazer uma reclamação?

- Quer fazer uma reclamação? Quando vir um defeito e quiser fazer uma reclamação, entre em contacto com o vendedor a quem comprou a Avionaut MaxSpace. Ao fazê-lo, deve fornecer uma prova de compra feita nos 24 meses antes da solicitação da assistência.
 - Se for necessário enviar o produto ao centro de assistência técnica, devolva o produto ao distribuidor ou ao vendedor. Ao mesmo tempo, o método de envio e os custos devem ser combinados, pois no caso de ausência de tal acordo, o garante pode recusar-se a cobrir os custos de envio. Os danos e/ou os defeitos que não são cobertos pela nossa garantia ou pelos direitos do consumidor e/ou os danos e/ou os defeitos do produto não cobertos pela nossa garantia podem ser removidos através de um pagamento combinado.
-

- Substitua a sua cadeirinha por uma nova se esta tiver estado num acidente. Para fazê-lo precisará de: as notas da polícia sobre o acidente, uma foto do acidente com a cadeirinha visível ou informações da polícia sobre este facto, a prova da compra, a confirmação da seguradora sobre a não incorporação da cadeirinha em compensação e o cartão de garantia. Terá também de enviar-nos a cadeirinha.

Direitos do consumidor

- O consumidor tem direitos de acordo com a legislação adequada, que pode variar de país para país. Esta garantia não afeta os direitos do consumidor sujeitos à legislação nacional pertinente.
- Esta garantia foi preparada pela empresa Ł.KARWALA registada na Polónia.

O endereço da empresa é:

Ł.KARWALA
Szarlejka,
ul. Lukaszewicza 172
42-130 Wreczyca Wielka, Polska

[1] Os produtos comprados com rótulos ou números de identificação retirados ou alterados são considerados não autorizados. Como a autenticidade de tais produtos não pode ser confirmada, a garantia não os cobre.



Instrucțiuni de utilizare a scaunului auto copii Avionaut® MaxSpace™

Important!

Nu citiți aceste instrucțiuni în grabă. Familiarizați-vă cu ele cu mare atenție, păstrați-le pentru viitor și mereu la îndemână. Dacă aveți îndoieli, vă rugăm să ne contactați. Călătoriți în siguranță și fiecare călătorie cu mașina tratați-o cu seriozitate, chiar și atunci când destinația este la scurtă distanță.

Vă recomandăm ca instrucțiunile să fie păstrate cu scaunul auto pe perioada de viață.

Avertisment:

Nu modificați scaunul auto copii Avionaut MaxSpace în nici un fel, deoarece poate afecta siguranța copilului în timpul utilizării acestuia.

Avertisment:

Nu amplasați niciodată scaunul auto copii Avionaut MaxSpace pe o suprafață înaltă, de ex. pe masă sau pe scaun.

Avertisment:

Nu instalați niciodată scaunul de siguranță Avionaut MaxSpace pe scaunul pasagerului din față, cu airbag angajat.

Avertisment:

Asigurați-vă că protecția laterală a scaunului de siguranță este montată permanent pe partea ușii.

Avertisment:

Instalarea scaunului de siguranță cu ajutorul sistemului ISOFIX: Asigurați-vă că ambii indicatori sunt verzi.

Avertisment:

Verificați manualul de instrucțiuni al mașinii dvs. pentru instalarea corectă a scaunului de siguranță pe un scaun cu airbag angajat.

- A Tetiera
- B Linia la nivelul ochilor
- C Tapițerie
- D Pasajul superior al centurii (verde deschis)
- E Cotiera
- F Pasajul centurii inferioare (verde închis)
- G + Perna de susținere a coczei
- H Scaun
- I Mânerul de reglare a înclinării scaunului
- J Mâner de reglare ISOFIX
- K Eliberarea mânerului ISOFIX
- L ISOFIX
- M + Pernă care susține coloana vertebrală
- N + Perna pentru susținerea gâtului
- O Mânerul de reglare a tetierei

Siguranță, utilizare și călătorie

- Înainte de cumpărare, fiecare scaun auto copii trebuie instalat de probă în mașină, pentru a verifica dacă modelul respectiv poate fi montat și utilizat corespunzător în mașină. Alegerea modelului potrivit de scaun auto copii în funcție de tipul mașinii este unul dintre cele mai importante criterii de siguranță. Asistența vânzătorului în timpul primei asamblări

garantează, de asemenea, că instalarea va fi pe deplin corectă.

- Nu uitați că părinții sunt întotdeauna responsabili pentru siguranța copilului în timpul călătoriei.
- Nu lăsați niciodată nesupravegheat copilul în scaunul auto copii nici în mașină nici în afara acesteia.
- Nu țineți niciodată copilul pe genunchi în timpul călătoriei cu mașina.
- Tău în timpul călătoriei, locurile cu cel mai ridicat nivel de siguranță sunt cele de pe bancheta din spate.
- Înainte de fiecare călătorie verificați dacă centurile de siguranță nu sunt deteriorate sau sucite.
- Atunci când scaunul auto copii este montat, spătarul banchetei trebuie să fie blocat, fără posibilitatea de a se mișca.
- Înainte de fiecare călătorie verificați dacă scaunul auto copii Avionaut MaxSpace nu este prins cu ușa, dacă nu este expus la lovirea de vreun bagaj instabil, sau de spătarul fotoliului.
- Asigurați-vă că toate bagajele din mașină sunt stabile.

- Nu utilizați scaunul Avionaut MaxSpace fără tapițerie, deoarece aceasta face parte din sistemul care este responsabil de siguranța copilului.
 - În timpul călătoriilor mai lungi faceți pauze scurte. Copilul dumneavoastră are nevoie de mișcare.
 - Acoperiți întotdeauna scaunul auto copiii atunci când parcați mașina într-un loc puternic însorit. Tapițeria, piesele metalice și din plastic se pot încălzi foarte tare și pot cauza arsuri.
 - Nu vă recomandăm să cumpărați scaune auto folosite pentru copii – nu aveți siguranța cum au fost folosite. Cu toate acestea, dacă vă decideți să cumpărați un scaun auto folosit, alegeți unul despre care știți cum a fost utilizat.
 - Nu utilizați scaunul auto MaxSpace o perioadă mai lungă de 10 ani.
 - Înlocuiți scaunul auto cu unul nou dacă acesta a fost implicat în accident.
 - Nu modificați nimic la scaunul auto. Modificările pot duce la pierderea parțială sau totală a siguranței produsului.
 - Scaunul auto trebuie să fie întotdeauna stabil fixat în mașină, chiar dacă nu este transportat nici un copil în el.
 - Producătorul ia în considerare faptul că scaunul auto poate lăsa urme pe tapițeria banchetei mașinii. Acest lucru este inevitabil și se datorează cerinței de montare strânsă a scaunului auto. Producătorul nu este responsabil pentru eventualele daune cauzate de acest lucru.
 - Asigurați-vă că centurile sunt fixate corespunzător, astfel încât copilul să fie așezat corect pe scaun.
 - În timpul instalării scaunului de siguranță Avionaut MaxSpace, instalați întotdeauna pe scaunul echipat cu o centură de siguranță în trei puncte și consultați manualul mașinii pentru a determina ce scaune este adecvat pentru instalarea scaunului de siguranță.
 - Scaunul poate fi instalat în două moduri: cu sistemul Isofix și centurile de siguranță auto în trei puncte, sau fără utilizarea sistemului Isofix, numai cu centurile de siguranță în trei puncte.
 - Utilizați scaunul de siguranță Avionaut MaxSpace numai atunci când înălțimea copilului dvs. este cuprinsă între 100-150 cm,
-

- Dacă copilul dvs. este mai mare de 150 cm, schimbați scaunul de siguranță pe un model potrivit pentru raza de înălțime sau utilizați un scaun auto standard,
- Scaunul de siguranță Avionaut MaxSpace nu este destinat uzului casnic. Folosiți-o exclusiv într-o mașină,
- Scaunul de siguranță Avionaut MaxSpace este vândut într-un set care include un bara de protecție care trebuie așezat pe partea laterală a scaunului de siguranță.
- În timp ce conduci fără copilul tău, dar cu scaunul de siguranță instalat pe un scaun auto, asigurați-vă că scaunul de siguranță este retras pe scaunul auto, pe cât posibil,

Întreținerea și igiena

1. Tapițeria scaunului auto Avionaut MaxSpace poate fi spălată în mașina de spălat, în temperatura de 30°C și până la 600 de rotații.
2. Celelalte elemente ale scaunului auto pot fi spălate cu apă și săpun, cu ajutorul unui burete moale.
3. Mențineți scaunul auto curat. Nu folosiți agenți de umidificare și nici agenți de curățare agresivi.

4. Atât pentru elementele mobile cât și alte elemente ale scaunului auto nu folosiți lubrifianți, produse chimice agresive și agenți de umidificare.

Mediul înconjurător

- Nu lăsați la îndemâna copiilor părțile din plastic ale ambalajului pentru a evita riscul de sufocare.
- Din motive de protecție a mediului, după utilizarea scaunului auto, vă rugăm să îl predați unei stații corespunzătoare de gestionare a deșeurilor, conformându-vă normelor locale aplicabile.

Întrebări

Dacă aveți întrebări, luați legătura cu vânzătorul sau distribuitorul autorizat. Pregătiți următoarele informații:

- vârsta, înălțimea și greutatea copilului dumneavoastră,
- marca și tipul mașinii, precum și poziția banchetei pe care veți instala scaunul auto Avionaut MaxSpace în mașină.

Garanția

- Avionaut MaxSpace are o garanție de 24 de luni.
- Prin prezenta asigurăm că produsul a fost fabricat în conformitate cu cerințele actuale ale standardelor europene de siguranță și de calitate și că, la momentul cumpărării, produsul este lipsit de defecte de fabricație și materiale.
- Garanția este valabilă în țara de cumpărare și este realizată de un distribuitor autorizat.
- Garanția acoperă toate defectele de producție care se referă la materiale și manoperă, cu condiția ca produsul să fie utilizat în conformitate cu instrucțiunile de utilizare, în condiții normale, de către primul utilizator final și în termen de 24 de luni de la data achiziționării. Avionaut își asumă răspunderea pentru repararea sau înlocuirea produsului defect, dar cu privire la alegerea modului de eliminare a defecțiunii și procesarea reclamației decide garantul.
- Garanția nu acoperă pagubele cauzate de utilizarea zilnică, cum ar fi uzura țesăturii, pierderea naturală a culorilor și deteriorarea materialelor rezultate din uzura normală a produsului.

- De asemenea, garanția nu se aplică în cazul deteriorărilor accidentale ale produsului, nerespectării instrucțiunilor de utilizare, utilizării necorespunzătoare, din cauza neglijenței, incendiului, contactului cu lichide sau a altor cauze externe.
- La momentul depunerii reclamației, scaunul Avionaut MaxSpace trebuie să aibă toate etichetele sau numărul de identificare și poate fi servisit numai de o persoană autorizată.

Doriți să depuneți reclamație?

- Doriți să depuneți reclamație? Când observați vreo defecțiune și doriți să depuneți o reclamație, vă rugăm să luați legătura cu vânzătorul de la care ați achiziționat Avionaut MaxSpace. Atunci când depuneți o reclamație, trebuie să furnizați dovada achiziției care trebuie să fie făcută cu 24 de luni înainte de solicitarea service-ului.
 - Dacă este necesar să trimiteți produsul la un centru de service, trebuie să returnați produsul distribuitorului sau vânzătorului. Totodată trebuie stabilite metoda de expediere și costurile, deoarece, în lipsa unui astfel de acord, garantul poate refuza să acopere costurile de
-

transport. Deteriorările și / sau defecțiunile care nu sunt acoperite de garanția sau drepturile consumatorului și / sau daunele și / sau defecțiunile produsului care nu sunt acoperite de garanția noastră pot fi eliminate, dar numai contra cost.

- Înlocuiți scaunul auto cu unul nou dacă acesta a luat parte la un accident. Pentru a realiza acest lucru veți avea nevoie de: o notificare de la poliție despre accident, o fotografie cu accidentul în care scaunul auto este vizibil, sau informații de la poliție despre acest fapt, dovada achiziției, confirmarea de la asigurator că scaunul auto nu este inclus în despăgubire, cartea de garanție și expedierea scaunului către societatea noastră.

Drepturile consumatorului

- Consumatorul are drepturi în conformitate cu legislația relevantă, care poate varia de la o țară la alta. Prezenta garanție nu afectează drepturile consumatorilor care fac obiectul legislației naționale relevante.
- Această garanție a fost întocmită de firma Ł.KARWALA înregistrată în Polonia.

Adresa companiei:

Ł.KARWALA
Szarlejka,
ul. Lukaszewicza 172
42-130 Wreczyca Wielka, Polska

(1) Produsele achiziționate care au etichetele sau numerele de identificare șterse sau modificate sunt considerate neautorizate. Din cauza faptului că autenticitatea acestor produse nu poate fi determinată, garanția nu le acoperă.



Руководство по эксплуатации детского автокресла Avionaut® MaxSpace™

Важно!

Не читайте это руководство на ходу. Внимательно ознакомьтесь с ним, сохраните его на будущее и всегда держите под рукой. В случае сомнений, пожалуйста, свяжитесь с нами. Путешествуйте безопасно и к каждой поездке автомобилем относитесь серьезно. Даже тогда, когда пункт назначения находится всего в нескольких кварталах.

Мы рекомендуем хранить инструкции с автокреслом в течение срока его службы.

Предупреждение:

Ни в коем случае не модифицируйте детское автокресло Avionaut MaxSpace, так как это может повлиять на безопасность ребенка во время его использования.

Предупреждение:

Никогда не ставьте детское автокресло Avionaut MaxSpace на возвышение, например, на стол или стул.

Предупреждение:

Никогда не устанавливайте безопасное сиденье Avionaut MaxSpace на сиденье переднего пассажира с включенной подушкой безопасности.

Предупреждение:

Убедитесь, что боковая защита сиденья всегда установлена на стороне двери.

Предупреждение:

Установка безопасного сиденья с помощью системы ISOFIX: убедитесь, что оба индикатора зеленые.



Предупреждение:

Проверьте инструкцию по эксплуатации вашего автомобиля для правильной установки безопасного сиденья на сиденье с включенной подушкой безопасности.

- A** Подголовник
- B** Линия уровня глаз
- C** Обивка
- D** Верхний проход пояса (светло-зеленый)
- E** Подлокотник
- F** Проход нижнего пояса (темно-зеленый)
- G** + Подушка для поддержки копчика
- H** Сиденье
- I** Ручка регулировки наклона сиденья
- J** Ручка регулировки ISOFIX
- K** Освобождение ручки ISOFIX
- L** ISOFIX
- M** + Подушка поддерживающая позвоночник
- N** + Подушка для поддержки шеи
- O** Ручка регулировки подголовника

Безопасность, использование и путешествия

- Перед покупкой каждого детского автокресла следует попробовать установить его в автомобиле, чтобы убедиться в том, что его можно надлежащим образом установить и использовать в данной модели автомобиля. Адаптация модели детского автокресла к типу автомобиля является одним из важнейших критериев безопасности. Помощь продавца во время первой установки гарантирует, что установка будет произведена надлежащим образом.
- Помните, что родители всегда несут ответственность за безопасность ребенка во время поездки на автомобиле.
- Никогда не оставляйте ребенка в детском автокресле без присмотра – ни в автомобиле, ни за его пределами.
- Никогда не держите ребенка на коленях во время поездки на автомобиле.
- Самое безопасное место для Вашего ребенка во время поездки – задние сиденья автомобиля.

- Перед каждой поездкой проверьте, не повреждены ли или не перекручены ли ремни безопасности.
 - Когда детское автокресло установлено, спинка заднего сиденья автомобиля должна быть заблокирована и не должна двигаться.
 - Перед каждой поездкой проверяйте, чтобы детское автокресло Avionaut MaxSpace не было прижато дверью, не подвергалось воздействию перемещающегося багажа или спинки сиденья.
 - Убедитесь, что весь багаж в автомобиле надежно закреплен.
 - Не используйте детское автокресло Avionaut MaxSpace без обивки, так как она является частью системы безопасности детей.
 - Делайте короткие перерывы во время длительных поездок. Ваш ребенок также нуждается в движении.
 - Всегда накрывайте детское автокресло, когда выходите из машины на стоянке в солнечном месте. Обивка, а также металлические и пластиковые части могут перегреться и обжечь ребенка.
 - Мы не рекомендуем покупать подержанные детские автокресла – Вы никогда не можете быть уверены в их истории. Если все же Вы решили купить подержанное детское автокресло, выберите то, историю использования которого Вы знаете.
 - Не используйте детское автокресло MaxSpace более 10 лет.
 - Замените свое детское автокресло, если оно принимало участие в аварии.
 - Запрещено производить какие либо модификации детского автокресла. Они могут привести к частичной или полной потере безопасности изделия.
 - Детское автокресло всегда должно быть закреплено в автомобиле, даже если в нем не перевозится ребенок.
 - Производитель учитывает тот факт, что детское автокресло может оставлять вмятины в обивке сиденья транспортного средства. Это неизбежно из-за необходимости плотного закрепления детского автокресла. Производитель не несет ответственности за любые вызванные этим повреждения.
-

- Убедитесь, что ремни пристегнуты правильно, чтобы ребенок правильно сидел в детском автокресле.
 - При установке автокресла Avionaut MaxSpace всегда устанавливайте сиденье, оборудованное трехточечным ремнем безопасности, и обратитесь к руководству по эксплуатации автомобиля, чтобы определить, какие сиденья подходят для установки автокресла
 - Сиденье можно установить двумя способами: с помощью системы Isofix и трехточечных ремней безопасности автомобиля или без использования системы Isofix, только с помощью трехточечных ремней безопасности.
 - Используйте безопасное сиденье Avionaut MaxSpace только тогда, когда рост вашего ребенка составляет от 100 до 150 см,
 - Если ваш ребенок выше 150 см, замените сиденье безопасности на модель, подходящую для диапазона роста, или используйте стандартное автокресло,
 - Сиденье Avionaut MaxSpace не предназначено для домашнего использования. Используйте его исключительно в машине,
- Сиденье безопасности Avionaut MaxSpace продается в комплекте с бампером, который должен быть расположен сбоку от сиденья безопасности.
 - Во время вождения без вашего ребенка, но с установленным на автокресле защитным сиденьем убедитесь, что оно максимально отведено от сиденья,

Обслуживание и гигиена

1. Обивку детского автокресла Avionaut MaxSpace можно стирать в стиральной машине при температуре до 30° C и скорости до 600 об/мин.
 2. Остальные элементы детского автокресла можно мыть водой с мылом, пользуясь мягкой губкой.
 3. Содержите свое детское автокресло в чистоте. Не используйте увлажняющие или агрессивные чистящие средства.
 4. Не используйте смазки, агрессивные химикаты и увлажняющие средства для подвижных элементов или других частей детского автокресла..
-

Окружающая среда

- Пластиковые части упаковки следует держать в недоступном для детей месте, чтобы избежать риска удушья.
- С целью защиты окружающей среды после завершения использования детского автокресла, пожалуйста, утилизируйте его на соответствующем предприятии по утилизации отходов в соответствии с местными законами.

Вопросы

Если у Вас есть какие-либо вопросы, позвоните своему продавцу или авторизованному дистрибьютору. Подготовьте следующую информацию:

- возраст, рост и вес Вашего ребенка,
- марка и тип автомобиля, а также положение сиденья, на котором Вы устанавливаете детское автокресло Avionaut MaxSpace в автомобиле.

Гарантия

- На Avionaut MaxSpace действует гарантия 24 месяца.

- Настоящим подтверждаем, что изделие было изготовлено в соответствии с актуальными требованиями европейских стандартов безопасности и качества и в момент покупки оно не имеет производственных дефектов и дефектов материала.
- Гарантия действительна в стране покупки и осуществляется авторизованным дистрибьютором.
- Гарантия распространяется на все производственные дефекты материалов и работ при условии, что изделие используется в соответствии с руководством по эксплуатации, в нормальных условиях, первым конечным пользователем и в течение 24 месяцев от даты покупки. Avionaut принимает на себя ответственность за ремонт или замену дефектного изделия, но именно гарант рассматривает заявку и принимает решение о выборе способа устранения дефекта.
- Гарантия не распространяется на повреждения, вызванные повседневным использованием, такие как износ ткани, а также естественная потеря цвета и

ухудшение качества материалов, являющиеся результатом нормального старения изделия.

- Гарантия не распространяется на случай повреждения изделия вследствие случайного повреждения, несоблюдения руководства по эксплуатации, неправильного использования, повреждения вследствие небрежности, пожара, контакта с жидкостью или других внешних причин.
- На момент выставления рекламации, детское автокресло Avionaut MaxSpace должно иметь все этикетки или идентификационный номер. Сервисное обслуживание может производить только уполномоченное лицо.

Вы хотите подать рекламацию?

- Вы хотите подать рекламацию? Если Вы обнаружили дефект и хотите подать рекламацию, обратитесь к продавцу, у которого Вы приобрели Avionaut MaxSpace. Для подачи рекламации следует предоставить документ, подтверждающий покупку, которая должна была совершена не позднее 24 месяцев до момента сервисного запроса.

- Если возникнет необходимость отправки изделия в сервисный центр, необходимо вернуть изделие дистрибьютору или продавцу. Одновременно должны быть согласованы способ и стоимость доставки, поскольку в случае отсутствия такого согласования гарант может отказаться покрывать расходы по доставке. Повреждения и/или дефекты, на которые не распространяется наша гарантия и/или права потребителя, и/или повреждения, и/или дефекты изделия, на которые не распространяется наша гарантия, могут быть устранены за согласованную плату.
- Замените свое детское автокресло на новое, если оно попало в аварию. Для этого Вам понадобится: документ из полиции касающийся аварии, фотография с места происшествия с видимым детским автокреслом или информация от полиции об этом факте, документ, подтверждающий покупку, подтверждение от страховщика о том, что детское автокресло не включено в страховую выплату, гарантийная карта. Кроме того необходимо будет отправить нам попавшее в аварию детское автокресло.

Права потребителя

- Потребитель имеет права в соответствии с действующим законодательством, которое может варьироваться от страны к стране. Данная гарантия не влияет на права потребителя в соответствии с действующим национальным законодательством.
- Данная гарантия была подготовлена компанией Ł.KARWALA, зарегистрированной в Польше.

Адрес компании:

Ł.KARWALA

Szarlejka,

ul. Lukaszewicza 172

42-130 Wreczyca Wielka, Polska

(1) Приобретенные изделия с удаленными или измененными этикетками или идентификационными номерами считаются неавторизованными. В связи с тем, что подлинность таких изделий не может быть определена, гарантия на них не распространяется.



Bruksanvisning för bilbarnstolen Avionaut® MaxSpace™

Viktigt!

Läs inte denna bruksanvisning på språng. Bekanta dig med den noggrant, behåll den för framtida referens och ha den alltid till hands. Om du är osäker, kontakta oss. Res säkert och ta alla bilfärder på allvar. Gör det, även när destinationen ligger bara några kvarter bort.

Vi rekommenderar att instruktionerna ska förvaras med bilstolen under dess livslängd.



Varning:

Ändra inte bilbarnstolen Avionaut MaxSpace på något sätt, eftersom det kan påverka barnets säkerhet under användningen.



Varning:

Placera aldrig bilbarnstolen Avionaut MaxSpace på en upphöjd plattform, t. ex. på ett bord eller en stol.



Varning:

Installera aldrig Avionaut MaxSpace säkerhetsstol på passagerarsätet med framkopplad krockkudde.



Varning:

Se till att säkerhetsstolens sidoskydd alltid är monterad på dörrsidan.



Varning:

Montering av säkerhetsstolen med ISOFIX-system: Se till att båda indikatorerna är gröna.



Varning:

Kontrollera bilens bruksanvisning för korrekt installation av säkerhetsstolen på en säte med kopplad krockkudde.

- A Nackstöd
- B En linje i ögonhöjd
- C Klädsel
- D Övre rempassage (ljusgrön)
- E Armstöd
- F Nedre bältespassage (mörkgrön)
- G + Stödkudde för svanskotan
- H Sittplats
- I Inställningshandtag för lutning
- J ISOFIX justeringshandtag
- K ISOFIX-handtagsläppning
- L ISOFIX
- M + Kudde som stödjer ryggraden
- N + Nackstöds kudde
- O Nackstödsjusteringshandtag

Säkerhet, användning och resor

- Varje stol ska provmonteras i bilen innan köpet för att kontrollera att den kan monteras och användas i bilmodellen på rätt sätt. Att anpassa bilbarnstolens modell till biltypen är en av de viktigaste säkerhetskriterierna. Säljarens hjälp under den första monteringen garanterar också att installationen kommer att vara helt korrekt.
 - Kom ihåg att föräldrar alltid har ansvar för barnets säkerhet under körning.
 - Lämna aldrig barnet oövakat – varken i eller utanför bilen.
 - Ha aldrig barnet i knät när du kör bil.
 - Den säkraste platsen för ditt barn under resan är i bilens baksäte.
 - Kontrollera alltid att säkerhetsbältena inte är skadade eller vridna innan du reser.
 - När bilbarnstolen är monterad måste baksätets ryggstöd vara låst och får inte röra sig.
 - Kontrollera alltid att bilbarnstolen Avionaut MaxSpace inte kläms fast i dörren eller utsätts för att fastna i löst bagage eller ryggstödet innan du reser.
 - Se till att allt bagage i bilen är ordentligt fastsatt.
 - Använd inte bilbarnstolen Avionaut MaxSpace utan klädsel, eftersom den ingår i systemet som ansvarar för barnets säkerhet.
 - Ta korta pauser under längre resor. Ditt barn behöver också röra på sig.
 - Täck alltid bilbarnstolen när du parkerar bilen i starkt solljus. Dess klädsel, metall- och plastdelar kan överhettas och orsaka brännskador på barnet.
-

- Vi rekommenderar inte att köpa begagnade bilbarnstolar – du kan aldrig vara säker på deras historia. Men om du väljer att köpa en begagnad bilbarnstol, välj en sådan vars användningshistorik du känner till.
- Använd inte bilbarnbilstolen MaxSpace i mer än 10 år.
- Byt ut bilbarnstolen om den har varit inblandad i en olycka.
- Gör inga ändringar på stolen. De kan orsaka partiell eller total förlust av produktsäkerheten.
- Bilbarnstolen måste alltid sitta fast i bilen, även när inget barn sitter i den.
- Tillverkaren tar hänsyn till det faktum att bilbarnstolen kan orsaka inbuktningar i fordonssätets klädsel. Detta är oundvikligt på grund av att bilbarnstolen måste sitta tätt mot bilsätet. Tillverkaren ansvarar inte för eventuella skador som orsakas därav.
- Se till att internbältet är ordentligt fastsatt, så att barnet sitter ordentligt i stolen.
- När du installerar Avionaut MaxSpace-säkerhetssäte ska du alltid installera på sätet utrustat med trepunktsbälte och se bilhandboken

för att avgöra vilka säten som är lämpliga för att installera säkerhetssätet.

- Sitsen kan installeras på två sätt: med Isofix-systemet och trepunkts bilbälten, eller utan användning av Isofix-systemet, endast med trepunktsbälten.
- Använd säkerhetsstolen Avionaut MaxSpace enbart när ditt barns höjd är mellan 100–150 cm,
- Om ditt barn är högre än 150 cm, byt säkerhetsstolen till en modell som är lämplig för höjdområdet eller använd en standard bilstol,
- Avionaut MaxSpace säkerhetsstol är inte avsedd för hemmabruk. Använd den enbart i en bil,
- Avionaut MaxSpace säkerhetsstol säljs i en uppsättning inklusive en stötfångare som måste placeras på säkerhetsstolens sida.
- När du kör utan ditt barn men med säkerhetsstolen installerat på en bilbarnstol, se till att säkerhetsstolen dras tillbaka mot bilstolen så långt som möjligt,

Underhåll och hygien

1. Klädseln till bilbarnstolen Avionaut MaxSpace kan maskintvättas vid upp till 30°C, vid en centrifugeringshastighet på upp till 600.

2. Bilbarnstolens övriga delar kan tvättas med tvål och vatten och en mjuk svamp.
3. Håll din bilbarnstol ren. Använd inga fuktgivande medel eller aggressiva rengöringsmedel.
4. Använd inga smörjmedel, starka kemikalier eller fuktgivande medel för rörliga eller andra delar av bilbarnstolen.

Miljö

- Förvara plastförpackningen utom räckhåll för barnet för att undvika risken för kvävning.
- Av miljöskäl, lämna bort bilbarnstolen till godkänd avfallshanteringsanläggning i enlighet med gällande lokala föreskrifter när du har slutat använda den.

Frågor

Om du har några frågor, ring din återförsäljare eller auktoriserad distributör. Förbered följande information:

- ditt barns ålder, längd och vikt,
- bilmärke och typ samt placering av det säte där du ska montera bilbarnstolen Avionaut MaxSpace i bilen.

Garanti

- Avionaut MaxSpace omfattas av en 24 månaders garanti.
 - Härmed försäkrar vi att produkten har tillverkats i enlighet med de gällande kraven i europeiska säkerhets- och kvalitetsnormer och att produkten är fri från tillverknings- och materialfel vid inköpstillfället.
 - Garantin gäller i inköpslandet och hanteras av en auktoriserad distributör.
 - Garantin täcker eventuella produktionsfel på material och arbete, förutsatt att produkten används i enlighet med bruksanvisningen, under normala förhållanden, av den första slutanvändaren och inom 24 månader från inköpsdatumet. Avionaut tar ansvar för reparation eller byte av den defekta produkten, men det är garantigivaren som bestämmer hur defekten ska åtgärdas och hur klagomålet ska behandlas.
 - Garantin täcker inte skador som orsakats av daglig användning, såsom tygslitage, såväl som naturlig färgblekning och försämring av materialkvalitet på grund av produktens naturliga åldring.
-

- Garantien gäller inte heller vid skador på produkten på grund av oavsiktlig förstöring, underlåtenhet att följa bruksanvisningen, felaktig användning, skador på grund av försumlighet, brand, kontakt med vätska eller andra yttre orsaker.
- Vid tidpunkten för klagomålet måste bilbarnstolen Avionaut MaxSpace ha alla etiketter eller identifikationsnummer och får endast servas av den som har behörighet att göra det.

Vill du anmäla ett klagomål?

- Vill du anmäla ett klagomål? När du märker en defekt och vill anmäla ett klagomål, kontakta säljaren som du köpte Avionaut MaxSpace av. Vid anmälan av klagomålet måste du visa upp ett inköpsbevis som måste vara utfärdat inom 24 månader före din serviceanmälan.
- Om det är nödvändigt att skicka produkten till ett servicecenter, returnera produkten till distributören eller säljaren. Samtidigt ska du komma överens om fraktsättet och fraktkostnader, eftersom garantigivaren kan annars vägra att täcka fraktkostnaderna. Skador och/eller defekter som inte omfattas av vår

garanti eller konsumenträttigheter, och/eller skador och/eller defekter på produkten som inte omfattas av vår garanti kan åtgärdas mot en överenskommen avgift.

- Byt ut bilbarnbilstolen mot en ny om den varit med om en olycka. Det här behöver du för att göra det: polisens anteckning om olyckan, ett foto taget vid olyckan där bilbarnstolen syns eller information från polisen om detta faktum, inköpsbevis, bekräftelse från försäkringsgivaren att bilbarnstolen ingår inte i ersättningen, garantikortet och skicka till oss bilbarnstolen som varit med om olyckan.

Konsumentens rättigheter

- Konsumenten har rättigheter enligt gällande lagstiftning, som kan variera från land till land. Denna garanti påverkar inte sådana konsumenträttigheter som omfattas av gällande nationell lagstiftning.
- Denna garanti har utarbetats av Ł.KARWALA som är registrerat i Polen.

Företagets adress är:

Ł.KARWALA

Szarlejka,

ul. Lukaszewicza 172

42-130 Wreczyca Wielka, Polska

(1) Köpta produkter med borttagna eller ändrade etiketter eller identifikationsnummer anses vara icke godkända. På grund av att äktheten hos sådana produkter inte kan fastställas gäller garantin inte dem.



Návod na obsluhu autosedačky Avionaut® MaxSpace™

Dôležité!

Nečítajte tento návod v náhlivosti. Oboznámte sa s ním pozorne, uschovajte do budúcnosti a majte ho vždy pri ruke. V prípade pochybností, obráťte sa na nás. Cestujte bezpečne a automobilom vždy jazdite rozvážne a obozretne. Dokonca aj vtedy, keď je cieľ jazdy vzdialený len niekoľko ulíc.

Odporúčame, aby ste si pokyny uchovali spolu so sedadlom automobilu počas jeho životnosti.

Výstraha:

Nemodifikujte autosedačku Avionaut MaxSpace žiadnym spôsobom, pretože to môže ovplyvniť bezpečnosť dieťaťa pri jej používaní.

Výstraha:

Nikdy neumiestvujte autosedačku Avionaut MaxSpace na vyvýšenom mieste, napr. na stole alebo stoličke.

Výstraha:

Nikdy neinštalujte bezpečnostné sedadlo Avionaut MaxSpace na sedadlo predného spolujazdca so zapnutým airbagom.

Výstraha:

Zaistite, aby bočná ochrana bezpečnostného sedadla bola vždy namontovaná na strane dverí.

Výstraha:

Inštalácia bezpečnostného sedadla pomocou systému ISOFIX: Skontrolujte, či sú oba indikátory zelené.

Výstraha:

Skontrolujte správnu inštaláciu bezpečnostného sedadla na sedadle so zapnutým airbagom v návo-
de na použitie vášho vozidla.

- A Opierka hlavy
- B Linka na úrovni očí
- C Čalúnnictvo
- D Horný priechod pásu (svetlozelený)
- E Operadlo
- F Priechod spodným pásom (tmavo zelený)
- G + Vankúš na podporu chvostovej kosti
- H Sedlo
- I Rukoväť nastavenia sklonu sedadla
- J ISOFIX adjustment handle
- K Uvoľnenie rúčky ISOFIX
- L ISOFIX
- M + Vankúš podporujúci chrbticu
- N + Vankúš na podporu krku
- O Rukoväť nastavenia opierky hlavy

Bezpečnosť, používanie a cesta

- Pred nákupom, každú autosedačku na skúšku namontujte v automobile, pre kontrolu, či v danom modeli sa dá namontovať a používať náležitým spôsobom. Prispôsobenie modelu autosedačky k typu automobilu je jedným z najdôležitejších kritérií týkajúcich sa bezpečnosti. Pomoc predavača pri prvej montáži tiež zaručuje, že sedačku namontujete správne.

- Pamätajte, že za bezpečnosť dieťaťa počas jazdy automobilom vždy zodpovedajú rodičia.
 - Nikdy nenechávajte dieťa v sedačke bez dozoru, ani v automobile ani mimo neho.
 - Nikdy v priebehu jazdy automobilom nedržte dieťa na kolenách.
 - Najbezpečnejším miestom počas jazdy je pre vaše dieťa je miesto na zadnom sedadle automobilu.
 - Pred každou cestou skontrolujte, či bezpečnostné pásy nie sú poškodené alebo skrútené.
 - Keď je autosedačka namontovaná, operadlo zadného sedadla automobilu musí byť zablokované a nemôže sa hýbať.
 - Pred každou cestou skontrolujte, či autosedačka Avionaut MaxSpace nie je privretá dvermi alebo či nie je vystavená na prípadné premiestnenie batožiny alebo operadla sedadla.
 - Presvedčte sa, či všetka batožina v automobile je stabilne pripevnená.
 - Nepoužívajte autosedačku Avionaut MaxSpace bez čalúnenia, pretože čalúnenie je súčasťou systému, ktorý zabezpečuje bezpečnosť dieťaťa.
 - Počas dlhších ciest robte krátke prestávky. Aj vaše dieťa potrebuje pohyb.
-

- Autosedačku vždy prikryte, keď ponechávate auto zaparkované na silno oslnenom mieste. Čalúnenie, kovové a plastové časti sa môžu nadmerne zohriať a popáliť dieťa.
 - Neodporúčame kupovanie používaných autosedačiek pre deti – nikdy si nemôžete byť istí ich minulosťou. Ak sa ale rozhodnete pre používanú autosedačku, vyberte takú, ktorej históriu používania poznáte.
 - Nepoužívajte autosedačku MaxSpace dlhšie ako 10 rokov.
 - Vymeňte svoju autosedačku, ak sa zúčastnila autonehody.
 - Nie je dovolené vykonávať akékoľvek modifikácie v autosedačke. Môžu spôsobiť čiastočnú alebo úplnú stratu bezpečnosti výrobku.
 - Autosedačka musí byť vždy v automobile zabezpečená, a to aj vtedy, ak v nej nie je práve prevázané dieťa.
 - Výrobca si uvedomuje, že autosedačka môže zanechať stopy po vtlačení v čalúnení sedadla vozidla. Je to nevyhnutné vzhľadom na požiadavku tesného pripevnenia autosedačky. Výrobca nenesie zodpovednosť za eventuálne poškodenie vzniknuté z tejto príčiny.
 - Presvedčte sa, či sú pásy príslušne zapnuté, aby dieťa bolo v autosedačke správne umiestené.
 - Pri inštalácii bezpečnostnej sedačky Avionaut MaxSpace ju vždy inštalujte na sedadlo vybavené trojbodovým bezpečnostným pásom a podľa príručky k automobilu zistite, ktoré sedadlá sú vhodné na inštaláciu bezpečnostnej sedačky.
 - Sedačku je možné namontovať dvoma spôsobmi: so systémom Isofix a trojbodovými bezpečnostnými pásmi pre automobily alebo bez použitia systému Isofix iba s trojbodovými bezpečnostnými pásmi.
 - Bezpečnostnú sedačku Avionaut MaxSpace používajte iba vtedy, keď je výška vášho dieťaťa medzi 100–150 cm,
 - Ak je vaše dieťa väčšie ako 150 cm, vymeňte bezpečnostnú sedačku za model vhodný pre výškový rozsah alebo použite štandardnú autosedačku.
 - Bezpečnostná sedačka Avionaut MaxSpace nie je určená na domáce použitie. Používajte ho výlučne v aute,
 - Bezpečnostné sedadlo Avionaut MaxSpace sa predáva v súprave vrátane nárazníka, ktorý musí
-

byť umiestnený na bočnej strane bezpečnostného sedadla.

- Počas jazdy bez vášho dieťaťa, ale s bezpečnostnou sedačkou namontovanou na autosedačke, zabezpečte, aby bolo bezpečnostné sedadlo čo najviac zasunuté proti sedadlu automobilu,

Údržba a hygiena

1. Čalúnenie autosedačky Avionaut MaxSpace sa môže prať v práčke v teplote do 30 °C pri otáčkach do 600.
2. Ostatné elementy autosedačky sa môžu umývať vodou s mydlom mäkkou špongiou.
3. Udržujte svoju autosedačku v čistote. Nepoužívajte zvlhčujúce prípravky ani agresívne čistiace prípravky.
4. Tak do pohyblivých elementov, ako aj do iných častí autosedačky nepoužívajte oleje, agresívne chemické látky ani zvlhčujúce prípravky.

Životné prostredie

- Plastové časti obalu skladujte mimo dosahu detí, aby ste zabránili riziku udusenía.

- Vzhľadom na ochranu životného prostredia po skončení používania autosedačky, zlikvidujte ju náležitým spôsobom, odovzdajte ju v príslušnom podniku, ktorý sa zaoberá zberom odpadov daného typu, v súlade s miestnymi predpismi.

Otázky

Ak máte akékoľvek otázky, zatelefonujte vašmu predajcovi alebo autorizovanému distribútorovi.

Prípravte nasledujúce informácie:

- vek, výška a hmotnosť vášho dieťaťa,
- Značka a typ automobilu a umiestnenie sedadla, na ktorom montujete autosedačku Avionaut MaxSpace v automobile.

Záruka

- Avionaut MaxSpace poskytuje 24-mesačnú záruku.
 - Týmto potvrdzujeme, že výrobok bol vyrobený v súlade s aktuálnymi požiadavkami európskych noriem týkajúcich sa bezpečnosti a kvality, ako aj, že v momente nákupu je výrobok bez výrobných a materiálových chýb.
 - Záruka je platná v štáte, v ktorom bol výrobok kúpený, a zabezpečuje ju autorizovaný distribútor.
-

- Záruka zahŕňa všetky výrobné chyby v rozsahu materiálov a práce, pod podmienkou, že výrobok je používaný v súlade s návodom na obsluhu, v normálnych podmienkach, prvým koncovým používateľom a v období 24 mesiacov od dátumu nákupu. Avionaut preberá zodpovednosť za opravu alebo výmenu chybného výrobku, avšak o výbere spôsobu odstránenia chyby a o spôsobe posúdenia reklamácie rozhoduje ručiteľ.
- Záruka nezahŕňa poškodenia spôsobené každodenným používaním, akým je opotrebovanie tkaniny, a tiež prirodzená strata farby a zhoršenie kvality materiálov, vyplývajúce z normálneho starnutia výrobku.
- Záruka neplatí taktiež v prípade poškodenie výrobku v dôsledku náhodného zničenia, nedodržania návodu na obsluhu, nevhodného používania, škôd vyplývajúcich z nedbalosti, spôsobených ohňom, kontaktom s tekutinou alebo iných vonkajších príčin.
- V momente zloženia reklamácie, autosedačka Avionaut MaxSpace musí mať všetky etikety alebo identifikačné číslo, a servis môže vykonávať iba na to oprávnená osoba.

Chcete zložiť reklamáciu?

- Chcete zložiť reklamáciu? Keď objavíte chybu a chcete zložiť reklamáciu skontaktujte sa s predavačom, u ktorého ste kúpili Avionaut MaxSpace. Pri skladaní reklamácie predložte dokument potvrdzujúci nákup, ktorý musí byť vykonaný v priebehu 24 mesiacov pred zložením reklamácie.
- Ak bude potrebné zaslanie výrobku do servisu, vráťte výrobok distribútorovi alebo predajcovi. Súčasne je nutné dohodnúť spôsob zásielky a jej náklady, pretože v prípade, ak to nebude dohodnuté, ručiteľ môže odmietnuť uhradenie nákladov zásielky. Poškodenie a/alebo chyby, ktoré naša záruka alebo práva konzumenta nezahŕňajú, a/alebo poškodenie, a/alebo chyby výrobku, ktoré nezahŕňa naša záruka môžu byť odstránené za dohodnutý poplatok.
- Vymeňte svoju autosedačku na novú, ak sa zúčastnila autonehody. Budete k tomu potrebovať: záznam polície o nehode, snímky nehody s viditeľnou autosedačkou alebo informáciu z polície o takej skutočnosti, dokument potvrdzujúci nákup, potvrdenie poisťovne o nezaradení autosedačky do odškodnenia,

záručný list a zaslania k nám autosedačky po nehode.

Práva konzumenta

- Konzument má práva v súlade s príslušným zákonodarstvom, ktoré sa môže líšiť, v závislosti od štátu. Táto záruka neovplyvňuje práva konzumenta podliehajúce príslušnému zákonodarstvu štátu.
- Tato záruka bola pripravená firmou Ł.KARWALA zaregistrovanou v Poľsku.

Adresa firmy je:

Ł.KARWALA

Szarlejka,

ul. Lukaszewicza 172

42-130 Wreczyca Wielka, Polska

(1) Zakúpené výrobky s odstránenými alebo zmenenými etiketami alebo identifikačnými číslami sú považované za neautorizované. V súvislosti s tým, že autenticita takých výrobkov sa nedá určiť, záruka sa na nich nevzťahuje.



Navodilo za uporabo sedeža Avionaut® MaxSpace™

Pomembno!

Ne preberite tega priročnika v teku. Pozorno se seznanite z njim, ga shranite za v prihodnje in ga imejte vedno pri roki. Če ste v dvomih, stopite vstik z nami. Potujte varno in vsako potovanje z avtomobilom vzemite resno. Tudi ko je destinacija le nekaj ulic stran.

Priporočamo, da se navodila za uporabo v avtomobilskem sedežu hranijo v času njegove življenjske dobe.

Opozorilo:

Sedeža Avionaut MaxSpace ne spreminjajte na noben način, saj to lahko vpliva na varnost otroka med njegovo uporabo.

Opozorilo:

Sedeža Avionaut MaxSpace nikoli ne postavljajte na višjih mestih, npr. na mizi ali stolu.

Opozorilo:

Nikoli ne namestite varnostnega sedeža Avionaut MaxSpace na sovoznikov sedež z vpetimi varnostnimi blazinami.

Opozorilo:

Pazite, da je stranska zaščita varnostnega sedeža ves čas nameščena na strani vrat.

Opozorilo:

Nameščanje varnostnega sedeža s sistemom ISOFIX: Zagotovite, da sta oba indikatorja zelena.

Opozorilo:

Preverite navodila za uporabo vašega avtomobila za pravilno namestitev varnostnega sedeža na sedež z vpetimi zračnimi blazinami

- A** Naslon za glavo
- B** Črta v višini oči
- C** Tapetništvo
- D** Zgornji prehod pasu (svetlo zelena)
- E** Naslon za roke
- F** Spodnji pas (temno zelen)
- G** + Podporna blazina Tailbone
- H** Sedež
- I** Ročaj za nastavitev naklona sedeža
- J** Ročaj za nastavitev ISOFIX
- K** Sprostitev ročaja ISOFIX
- L** ISOFIX
- M** + Vzglavnik, ki podpira hrbtenico
- N** + Blazina za podporo vratu
- O** Ročaj za nastavitev vzglavnika

Varnost, uporaba in potovanje

- Pred nakupom je treba vsak avtosedež preizkusiti v avtomobilu, da se prepričate, ali ga je mogoče pravilno namestiti in uporabiti v danem modelu. Uskladitev modela avtosedeža s tipom avtomobila je eno najpomembnejših varnostnih meril. Pomoč prodajalca pri prvi montaži zagotavlja tudi, da bo namestitev v celoti pravilna.
 - Ne pozabite, da za varnost otroka med vožnjo so vedno odgovorni starši.
 - Otroka nikoli ne pustite brez nadzora v avtu ali zunaj avtomobila.
 - Med vožnjo otroka nikoli ne držite v naročju.
 - Najvarnejši kraj za vašega otroka med potovanjem so avtosedeži na zadnjem sedežu avtomobila.
 - Pred vsako vožnjo preverite, ali varnostni pasovi niso poškodovani oziroma zviti.
 - Ko je avtosedež nameščen, mora biti naslon zadnjega sedeža zaklenjen in se ne sme premikati.
 - Pred vsakim potovanjem preverite, ali sedež Avionaut MaxSpace ni bil priprt z vrati ali izpostavljen na premikanje prtljage ali naslonjala sedeža.
 - Prepričajte se, da je vsa prtljaga v vozilu varno pritrjena.
 - Avionautovega sedeža MaxSpace ne uporabljajte brez oblažjenja, saj je del sistema za varnost otroka.
 - Pri daljših potovanjih si vzemite kratke odmore. Vaš otrok tudi potrebuje gibanje.
-

- Kadar avto parkirate na sončnem mestu, avtosedež vedno pokrijte. Oblazinjenje ter kovinski in plastični deli se lahko pregrejejo in lahko zažgejo vašega otroka.
 - Ne priporočamo nakupa rabljenih avtosedežev za otroke – nikoli ne morete biti prepričani o njihovi zgodovini. Če se odločite za nakup rabljenega sedeža, izberite tistega, katerega zgodovino uporabe poznate.
 - Avtosedeža MaxSpace ne uporabljajte več kot 10 let.
 - Če je bil vpleten v nesrečo, avtosedež zamenjajte.
 - Na noben način ne spreminjajte avtosedeža. To lahko povzroči delno ali popolno izgubo varnosti izdelka.
 - Avtosedež mora biti vedno zavarovan v vozilu, tudi če v njem ni otrok.
 - Proizvajalec upošteva dejstvo, da lahko avtosedež pusti vdolbine v oblazinjenju sedeža vozila. To je neizogibno zaradi zahteve po tesni pritrditvi avtosedeža. Proizvajalec ne odgovarja za kakršno koli škodo, ki bi bila s tem povzročena.
 - Prepričajte se, da so pasovi pravilno pritrjeni, tako da je otrok pravilno nameščen v avtosedežu.
 - Med nameščanjem varnostnega sedeža Avionaut MaxSpace vedno namestite na sedež, opremljen s tritočkovnim varnostnim pasom, in v navodilih za uporabo avtomobila ugotovite, kateri sedeži so primerni za namestitev varnostnega sedeža.
 - Sedež je mogoče namestiti na dva načina: s sistemom Isofix in tritočkovnimi varnostnimi pasovi ali brez uporabe sistema Isofix, samo s tritočkovnimi varnostnimi pasovi.
 - Varnostni sedež Avionaut MaxSpace uporabljajte samo, če je višina vašega otroka od 100 do 150 cm,
 - Če je vaš otrok višji od 150 cm, varnostni sedež spremenite v model, primeren za višinsko območje ali uporabite standardni avtosedež,
 - Varnostni sedež Avionaut MaxSpace ni namenjen za domačo uporabo. Uporabljajte ga izključno v avtomobilu,
 - Varnostni sedež Avionaut MaxSpace se prodaja v kompletu, vključno z odbijačem, ki mora biti nameščen ob strani varnostnega sedeža.
 - Med vožnjo brez otroka, vendar z varnostnim sedežem, nameščenim na avtosedežu, poskrbite, da je varnostni sedež v čim večji meri obrnjen proti avtosedežu,
-

Vzdrževanje in higiena

1. Oblazinjenje sedeža Avionaut MaxSpace se lahko strojno pere do 30 °C s centrifugo do 600 vrtljajev.
2. Preostale dele sedeža lahko perete z vodo z milom in mehko gobo.
3. Vzdržujte čistočo svojega avtosedeža. Ne uporabljajte vlažilnih sredstev ali agresivnih čistilnih sredstev.
4. Za gibljive dele ali druge dele sedeža ne uporabljajte maziv, kemikalij ali vlažilcev.

Okolje

- Plastični deli embalaže je treba hraniti izven dosega otrok, da bi se izognili nevarnosti zadušitve.
- Zaradi varovanja okolja, prosimo, da sedež po uporabi odstranite v ustreznem obratu za ravnanje z odpadki v skladu z veljavnimi lokalnimi predpisi.

Vprašanja

Če imate kakršna koli vprašanja, pokličite svojega prodajalca ali pooblaščenega distributerja. Pripravite naslednje podatke:

- starost, višino in težo vašega otroka,
- znamka in tip vozila ter položaj sedeža, na katerega namestite sedež Avionaut MaxSpace v vozilu.

Garancija

- Za Avionaut MaxSpace velja 24-mesečna garancija.
- Zagotavljamo vam, da je izdelek izdelan v skladu z veljavnimi zahtevami evropskih standardov varnosti in kakovosti ter, da je v času nakupa izdelek brez proizvodnih in materialnih napak.
- Garancija velja v državi nakupa in jo izvaja pooblaščen distributer.
- Garancija zajema vse proizvodne napake v obsegu materialov in dela, pod pogojem, da se izdelek uporablja v skladu z navodili za uporabo, pod običajnimi pogoji, s strani prvega končnega uporabnika in v 24 mesecih od datuma nakupa. Avionaut prevzame odgovornost za popravilo ali zamenjavo izdelka z napako, vendar garant odloči o izbiri, kako odstraniti napako in obdelati prijavo.
- Garancija ne krije škode, ki jo povzroči vsakodnevna uporaba, kot je obraba tkanine, kot tudi naravna izguba barve in poslabšanje

materiala, ki je posledica normalnega staranja izdelka.

- Garancija ne velja tudi v primeru poškodbe izdelka zaradi nenamerne škode, neupoštevanja navodil za uporabo, nepravilne uporabe, poškodb zaradi malomarnosti, ki jih je povzročil ogenj, stik s tekočino ali drugi zunanji vzroki.
- Ob vložitvi pritožbe mora imeti sedež Avionaut MaxSpace vse oznake ali identifikacijsko številko in ga lahko servisira samo pooblaščen oseba.

Ali želite prijaviti reklamacijo?

- Ali želite prijaviti reklamacijo? Ko opazite napako in želite prijaviti reklamacijo, se obrnite na prodajalca, od katerega ste kupili Avionaut MaxSpace. Ob prijavi reklamacije morate predložiti dokazilo o nakupu, ki ni starejše od 24 mesecev.
- Če je treba izdelek poslati v servisni center, ga vrnite distributerju ali prodajalcu. Hkrati se je treba dogovoriti o načinu pošiljanja in njegovih stroških, saj lahko v odsotnosti takega dogovora garant zavrne kritje stroškov pošiljanja. Poškodbe in / ali napake, ki jih ne pokriva naša garancija ali pravice potrošnika in / ali škoda in

/ ali pomanjkljivosti izdelka, ki jih naša garancija ne pokriva, se lahko odstranijo po dogovorjeni ceni.

- Če je bil avtosedež udeležen v nesreči, ga lahko zamenjajte z novim. Za to potrebujete: uradni zaznamek policije o nesreči, fotografijo iz nesreče z vidnim avtosedežem ali informacije policije o tem dejstvu, dokazilo o nakupu, potrdilo zavarovalnice, ki ne vključuje avtomobilskega sedeža v nadomestilo, garancijsko kartico, pa udeležen v nesreči avtosedež, ki nam ga pošljete.

Pravice potrošnikov

- Potrošnik ima pravice v skladu z ustrežno zakonodajo, ki se lahko razlikuje od države do države. Ta garancija ne vpliva na pravice potrošnikov v skladu z ustrežno nacionalno zakonodajo.
- To garancijo je pripravilo podjetje Ł.KARWALA, registrirano na Poljskem.

Naslov podjetja je:

Ł.KARWALA

Szarlejka,

ul. Łukaszewicza 172

42-130 Wręczyca Wielka, Polska

(1) Kupljeni izdelki z izbrisanimi ali spremenjenimi oznakami ali identifikacijskimi številkami se štejejo za nepooblašcene. Ker avtentičnosti takšnih izdelkov ni mogoče določiti, jih garancija ne pokriva.



Avionaut® MaxSpace™koltuğun kullanım kılavuzu

Önemli!

Bu kılavuzu acelece değil, dikkatlice okuyun ve ileride kullanmak için el altında tutarak saklayın. Herhangi bir sorunuz varsa, lütfen bizimle iletişime geçin. Güvenli yola çıkın ve hedef sadece birkaç sokak ötede olsa bile yolculuğu ciddiye alın.

Kullanım ömrü boyunca talimatların araba koltuğuyla birlikte saklanması öneririz.

Uyarı!

Avionaut MaxSpace koltuğunu hiçbir şekilde değiştirmeyin, çünkü kullanım sırasında çocuğun güvenliğini etkileyebilir.

Uyarı!

Hiçbir zaman Avionaut MaxSpace koltuğunu platforma, örneğin bir masaya veya sandalyeye oturtmayın.

Uyarı!

Avionaut MaxSpace güvenlik koltuğunu asla ön hava yastığına sahip ön yolcu koltuğuna monte etmeyin.

Uyarı!

Güvenlik koltuğunun yan korumasının daima kapı tarafına monte edildiğinden emin olun.

Uyarı!

Güvenlik koltuğunun ISOFIX sistemi kullanılarak takılması: Her iki göstergenin de yeşil olduğundan emin olun.

Uyarı!

Güvenlik koltuğunun hava yastığı takılı bir koltuğa doğru şekilde takılması için aracınızın kullanım kılavuzuna bakın.

- A Kafalık
- B Göz seviyesinde bir çizgi
- C Döşeme
- D Üst kemer geçişi (açık yeşil)
- E Kol dayama
- F Alt kemer geçişi (koyu yeşil)
- G + Kuyruk kemiği destek yastığı
- H Oturma yeri
- I Koltuk eğim ayar kolu
- J ISOFIX ayar kolu
- K ISOFIX handle release
- L ISOFIX
- M + Omurgayı destekleyen yastık
- N + Boyun destek yastığı
- O Koltuk başlığı ayar kolu

Güvenlik, kullanım ve yolculuk

- Oto koltuğu satın alınmadan önce, araba modelimize uygun bir şekilde takılıp takılamayacağı ve araçta kullanıp kullanılamayacağını kontrol etmek için denenmelidir. Koltuk tipi araba modeline uygun olması en önemli güvenlik kriterlerinden biridir. İlk montaj sırasındaki Satıcının desteği, kurulumun tamamen doğru olmasını sağlar.

- Ebeveynlerin sürüş sırasında çocuğun güvenliğinden daima sorumlu olduklarını unutmayın.
- Arabada veya araba dışında çocuğunuzu asla gözetimsiz bırakmayın.
- Araba kullanırken çocuğunuzu asla kucağınıza almayın.
- Yolculuk sırasında çocuğunuz için en güvenli yer arkadaki koltuklardır.
- Her sefer yola çıkmadan önce emniyet kemerlerinin hasar görüp görmediğini veya bükülüp bükülmediğini kontrol ediniz.
- Koltuk monte edildiğinde, arka koltuk arkalığı kilitlemeli ve hareket etmemelidir.
- Her sefer yola çıkmadan önce Avionaut MaxSpace koltuğun kapı tarafından sıkışmadığından veya bagajın veya koltuk arkalığının hareket etmesine maruz kalmadığından emin olun.
- Araçtaki tüm bagajların güvenli bir şekilde sabitlendiğinden emin olun.
- Koltuk döşemesi; çocuk güvenliğinden sorumlu sistemin bir parçası olduğu için Avionaut MaxSpace koltuğunu döşeme olmadan kullanmayın.

- Uzun yolculuklarda arada kısa molalar verin. Çocuğunuzun da harekete ihtiyacı var.
 - Arabayı güneşli bir yere park ederken daima koltuğu örtün. Döşeme, metal ve plastik parçalar fazladan ısınabilir ve çocuğunuzun yanmasına neden olabilir.
 - Çocuklar için ikinci el oto koltuğu satın almanızı tavsiye etmiyoruz – geçmişinden asla emin olamazsınız. Ancak, önceden kullanılmış bir oto koltuğu almaya karar verirseniz, kullanım geçmişini bildiğiniz koltuğu seçin.
 - MaxSpace koltuğu 10 yıldan fazla kullanmayın.
 - Koltuğunuz kaza geçirmişse onu değiştirin.
 - Koltukta herhangi bir değişiklik yapmayın. Kısmi veya tamamen olarak ürün güvenliği kaybına neden olabilir.
 - Koltuk, çocuk taşınmasa bile, her zaman arabada sabitlenmelidir.
 - Üretici, koltuğun araç koltuğunun döşemesinde ezik yaratabileceğini dikkate almaktadır. Koltuğu sıkı bir şekilde sabitleme zorunluluğu nedeniyle bu kaçınılmazdır. Üretici; buna bağlı olarak meydana gelen herhangi bir zarardan sorumlu değildir.
 - Çocuğın koltuğa uygun bir şekilde yerleştirilmesi için emniyet kemerlerinin doğru şekilde bağlandığından emin olun.
 - Avionaut MaxSpace güvenlik koltuğunu takarken, daima üç noktalı emniyet kemeri ile donatılmış koltuğa takın ve hangi koltukların emniyet koltuğunun takılması için uygun olduğunu belirlemek için araç kılavuzuna bakın.
 - Koltuk iki şekilde takılabilir: Isofix sistemi ve üç noktalı araba emniyet kemerleri ile veya Isofix sistemi kullanılmadan, yalnızca üç noktalı emniyet kemerleri ile.
 - Avionaut MaxSpace güvenlik koltuğunu sadece çocuğunuzun yüksekliği 100–150 cm arasındaysa,
 - Çocuğunuz 150 cm'den yüksekse, güvenlik koltuğunu yükseklik aralığına uygun bir modele değiştirin veya standart bir araba koltuğu kullanın,
 - Avionaut MaxSpace güvenlik koltuğu evde kullanılmak üzere tasarlanmamıştır. Sadece bir arabada kullanın,
 - Avionaut MaxSpace güvenlik koltuğu, güvenlik koltuğunun yan tarafına yerleştirilmesi gereken bir tampon içeren bir sette satılmaktadır.
-

- Çocuđunuz olmadan, ancak güvenlik koltuđu bir araba koltuđuna monte edilmiş durumdayken, güvenlik koltuđunun araba koltuđuna mümkün olduđunca geri çekildiđinden emin olun,

Bakım ve hijyen

1. Avionaut MaxSpace koltuđunun döşemesi, 600 devire, 30° C'ye kadar çamaşır makinesinde yıkanabilir.
2. Koltuđun diđer parçaları sabun ve yumuşak süngerle yıkanabilir.
3. Oto koltuđunuzu temiz tutun. Nemlendirici veya aşındırıcı temizlik maddeleri kullanmayın.
4. Hareketli parçalar veya koltuđun diđer parçaları için yağlayıcılar, sert kimyasallar veya nemlendiriciler kullanmayın.

Çevre

- Bođulma riskini önlemek için, plastik parçaları çocuklardan uzak tutun.
- Çevrenin korunması nedeniyle, koltuk kullanımı sona erdikten sonra, lütfen geçerli yerel düzenlemelere uygun olarak ilgili atık yönetim tesisinde bertaraf edin.

Sorular

Herhangi bir sorunuz varsa satıcınızı veya yetkili distribütörünüzü arayın. Aşağıdaki bilgileri hazırlayın:

- Çocuđunuzun yaşı, boyu ve kilosu,
- Arabanın markası, tipi ve Avionaut MaxSpace koltuđu üzerine taktığınız koltuđun konumu.

Garanti

- Avionaut MaxSpace koltuđu 24 ay garanti kapsamındadır.
- Ürünün, Avrupa güvenlik ve kalite standartlarının mevcut gerekliliklerine uygun olarak üretildiđini ve ürünün satın alma sırasında imalat ve malzeme kusurlarından arınmış olduđunu beyan ederiz.
- Garanti, satın alındığı ülkede geçerlidir ve yetkili bir distribütör tarafından gerçekleştirilir.
- Garanti; ürünün satın alma tarihinden itibaren 24 ay içinde normal şartlar altında birinci son kullanıcı tarafından kullanılması ve kullanım talimatlarına uygun bir şekilde kullanılması koşuluyla, malzeme ve işçilikteki tüm üretim hatalarını kapsar. Avionaut, arızalı ürünün onarımı veya deđiştirilmesi için sorumluluk

üstlenir, ancak garantör kusurun nasıl giderileceği ve bildirim nasıl işleneceği konusunda karar verir.

- Garanti; kumaş aşınması, doğal renk kaybı ve ürünün normal yıpranmasından kaynaklanan malzeme kalitesinin bozulması gibi günlük kullanımdan kaynaklanan hasarları kapsamaz.
- Ayrıca, kazaen oluşan hasar, kullanım talimatlarına uyulmaması, yanlış kullanım, ihmal nedeniyle meydana gelen hasar, yangın, sıvı ile temas veya diğer harici nedenlerden dolayı doğan hasar söz konusu olduğunda garanti geçerli değildir.
- Şikayette bulunulduğunda, Avionaut MaxSpace koltuğu tüm etiketlere veya kimlik numarasına sahip olmalıdır ve yalnızca yetkili bir kişi tarafından servis verilebilir.

Şikayetinizi mi bildirmek istiyorsunuz?

- Şikayetinizi mi bildirmek istiyorsunuz? Bir kusuru fark edip şikayeti bildirmek istediğinizde, lütfen Avionaut MaxSpace'u satın aldığınız satıcıyla irtibata geçin. Şikayeti bildirirken, servis talebinden önceki 24 ay içinde yapılması gereken bir satın alma kanıtını ibraz etmeniz gerekir.

- Ürünün servis noktasına gönderilmesi gerekirse, ürünü distribütöre veya satıcıya iade edin. Ayrıca, böyle bir durumda kargo yöntemi seçme ve masrafı karşılama konusunda anlaşılmalı, aksi takdirde garanti veren nakliye masraflarını karşılamayı reddedebilir. Garantimizin ve/veya tüketici haklarının kapsamadığı hasarlar ve/veya kusurlar ve/veya garantimizin kapsamına girmeyen ürün hasarları ve/veya kusurları anlaşılabilir ücret karşılığında giderilebilir.
- Oto koltuğu bir kazaya karışmışsa yenisiyle değiştirin. Bunun için şunlara ihtiyacınız olacak: kazayla ilgili polis raporu, kaza sonrasında çekilen oto koltuğunun görüldüğü fotoğraf veya bununla ilgili polis bildirimi, satın alma kanıtı, araç koltuğunun tazminat kapsamına girmediği sigorta şirketinin onayı, garanti kartı ve kaza sonrası koltuğu bize göndermeniz gerekecektir.

Tüketici hakları

- Tüketici, ülkeden ülkeye farklılık gösterebilen, ilgili mevzuata uygun haklara sahiptir. İşbu garanti, ilgili ulusal mevzuata tabi tüketici haklarını etkilemez.
-

- İşbu garanti Polonya'da tescilli olan Ł.KARWALA şirketi tarafından hazırlanmıştır.

Şirket adresi:

Ł.KARWALA

Szarlejka,

ul. Lukaszewicza 172

42-130 Wreczyca Wielka, Polska

(1) Kaldırılan veya değiştirilen etiketleri veya kimlik numaraları olan satın alınan ürünler üretici tarafından kabul edilemez. Bu tür ürünlerin orijinalliğinin tespit edilememesi nedeniyle, garanti kapsamında değildir.



Інструкція з експлуатації автокрісла Avionaut® MaxSpace™

Увага!

Не слід читати дану інструкцію поспіхом. Потрібно уважно з нею ознайомитися, зберегти на майбутнє та завжди тримати під рукою. У разі виникнення сумнівів зв'яжіться з нами. Подорожуйте безпечно і серйозно трактуйте кожну поїзду. Навіть, якщо потрібно проїхати машиною лише кілька кварталів.

Ми рекомендуємо дотримуватися інструкцій з автомобільним сидінням протягом його життєвого періоду.



Попередження:

Категорично заборонено модифікувати автокрісла Avionaut MaxSpace, оскільки це може вплинути на безпеку дитини під час використання автокрісла.



Попередження:

Категорично заборонено встановлювати автокрісло Avionaut MaxSpace на підвищенні, наприклад, на столі або стільці.



Попередження:

Ніколи не встановлюйте захисне сидіння Avionaut MaxSpace на сидіння переднього пасажира із ввімкненою подушкою безпеки.



Попередження:

Переконайтесь, що бічний захист захисного сидіння постійно встановлюється на стороні дверей.



Попередження:

Встановлення захисного сидіння за допомогою системи ISOFIX: Переконайтесь, що обидва індикатори зелені.



Попередження:

Перевірте інструкцію з експлуатації вашого автомобіля на правильність встановлення захисного сидіння на сидінні з ввімкненою подушкою безпеки.

- A Підголовник
- B Лінія на рівні очей
- C Оббивка
- D Верхній прохід пояса (світло-зелений)
- E Підлокітник
- F Нижній пояс проходу (темно-зелений)
- G + Подушка для підтримки куприка
- H Сидіння
- I Ручка регулювання нахилу сидіння
- J Ручка регулювання ISOFIX
- K Випуск ручки ISOFIX
- L ISOFIX
- M + Подушка, що підтримує хребет
- N + Подушка для підтримки шиї
- O Ручка регулювання нахилу сидіння

Безпека, використання та поїздка

- Перед придбанням кожне автокрісло необхідно спробувати встановити в машині, щоб перевірити, чи воно пасує і може правильно використовуватися в даній моделі автомобіля. Підбір моделі автокрісла для конкретного типу автомобіля є одним з найважливіших критеріїв безпеки. Допомога продавця під час першого встановлення автокрісла також гарантує, що установка буде повністю правильною.
- Необхідно пам'ятати, що батьки завжди відповідають за безпеку дитини під час поїздки автомобілем.
- Категорично заборонено залишати дитину без нагляду в автомобілі та поза ним.
- Категорично заборонено тримати дитину на колінах під час руху.
- Найбезпечнішим місцем для дитини під час поїздки є заднє сидіння автомобіля.
- Перед кожною поїздкою потрібно переконатися, що ремені безпеки не пошкоджені і не переключені.
- Коли автокрісло встановлене, спинка заднього сидіння повинна бути зафіксована і не повинна рухатись.

- Перед кожною поїздкою потрібно переконатися, що автокрісло Avionaut MaxSpace не защемлене дверима, і йому не загрожує переміщення багажу або спинки сидіння.
 - Перевірити, що весь багаж у автомобілі надійно закріплений.
 - Не використовувати автокрісла Avionaut MaxSpace без оббивки, оскільки вона є частиною системи, що запевняє безпеку дитини.
 - Під час тривалих поїздок потрібно робити перерви. Ваша дитина теж потребує руху.
 - Завжди слід накривати автокрісло, якщо автомобіль залишається на автостоянці під сонячними проміннями. Оббивка, металеві та пластикові деталі можуть сильно нагрітися і обпекти дитину.
 - Ми не рекомендуємо купувати вживані дитячі автокрісла, – ніколи не можна бути впевненим в їхній історії. Однак, якщо ви все ж вирішили придбати вживане автокрісло, вибирайте таке, чю історію використання ви знаєте.
 - Не використовуйте автокрісло MaxSpace більше 10 років.
 - Якщо автокрісло побувало в автомобільній аварії, його необхідно замінити.
 - Заборонено здійснювати будь-які модифікації автокрісла. Вони можуть призвести до часткової або повної втрати безпеки виробу.
 - Автокрісло в автомобілі завжди повинно бути закріплене, навіть якщо ви не подорожуєте з дитиною.
 - Виробник враховує той факт, що автокрісло може залишити вм'ятини в оббивці сидіння автомобіля. Це неминуче з огляду на необхідність щільного прилягання автокрісла до сидіння. Виробник не несе відповідальності за будь-які спричинені цим пошкодження.
 - Необхідно переконатися, що ремені надійно застебнуті і забезпечують правильне положення дитини в автокріслі.
 - Встановлюючи безпечне сидіння Avionaut MaxSpace, завжди встановлюйте його на сидінні, обладнаному триточковим ременем безпеки, і зверніться до посібника з експлуатації автомобіля, щоб визначити, які сидіння доцільно встановити.
 - Сидіння можна встановити двома способами: із системою Isofix та триточковими ременями
-

безпеки автомобіля, або без використання системи Isofix, лише з триточковими ременями безпеки.

- Використовуйте захисне сидіння Avionaut MaxSpace виключно, коли зріст вашої дитини становить від 100 до 150 см,
- Якщо ваша дитина вище 150 см, змініть захисне сидіння на модель, відповідну для діапазону висоти, або використовуйте стандартне автокрісло,
- Сидіння безпеки Avionaut MaxSpace не призначене для домашнього використання. Використовуйте його виключно в автомобілі,
- Захисне сидіння Avionaut MaxSpace продається в комплекті, що включає бампер, який повинен бути розміщений збоку від сидіння безпеки.
- Під час їзди без дитини, але з кріслом безпеки, встановленим на автокріслі, переконайтесь, що запобіжне сидіння максимально притягнуте до автомобільного сидіння,

Технічне обслуговування та гігієна

1. Оббивку автокрісла Avionaut MaxSpace можна прати у пральній машині при температурі

до 30°C та віджимати зі швидкістю до 600 обертів.

2. Інші елементи автокрісла можна мити водою з милом, використовуючи м'яку губку.
3. Автокрісло потрібно утримувати у чистоті. Не використовувати зволожуючих засобів та агресивних засобів для чищення.
4. Для рухомих елементів та інших деталей автокрісла також заборонено використовувати мастильні матеріали, агресивні хімікати і зволожуючі засоби.

Захист довкілля

- Пластикові елементи упаковки потрібно тримати в недоступному для дитини місці, щоб уникнути ризику задушення.
- З метою захисту навколишнього середовища після завершення використання автокрісла його необхідно здати на утилізацію у відповідний пункт прийому відходів згідно з чинними місцевими нормами.

Запитання

Якщо у вас виникли питання, будь ласка, зверніться до свого продавця або

авторизованого дистриб'ютора. Підготуйте наступні дані:

- вік, ріст і вага вашої дитини,
- марка та тип автомобіля, а також положення сидіння, на якому встановлюється автокрісло Avionaut MaxSpace в автомобілі.

Гарантія

- На автокрісло Avionaut MaxSpace надається 24-місячна гарантія.
- Ми гарантуємо, що продукт виготовлений відповідно до актуальних вимог європейських стандартів безпеки та якості, а також відсутність на момент придбання виробу виробничих і матеріальних дефектів.
- Гарантія діє в країні придбання та виконується авторизованим дистриб'ютором.
- Гарантія охоплює всі виробничі дефекти в матеріалах та виконанні, за умови, що виріб використовується згідно з інструкцією з експлуатації, у нормальних умовах, першим кінцевим користувачем, протягом 24 місяців з дати придбання. Avionaut бере на себе відповідальність за ремонт або заміну дефектного виробу, однак, рішення щодо

способу усунення дефекту та розгляд заявки приймає гарант.

- Гарантія не поширюється на пошкодження, спричинені щоденною експлуатацією, наприклад, знос тканини, природна втрата кольору та погіршення якості матеріалів в результаті нормального старіння виробу.
- Гарантія також не поширюється на дефекти, спричинені випадковим пошкодженням, недотриманням інструкції з експлуатації, неправильним використанням, пошкодженнями внаслідок недбалості, дії вогню, контакту з рідиною або внаслідок інших зовнішніх причин.
- При поданні рекламачії автокрісло Avionaut MaxSpace повинно мати всі етикетки або ідентифікаційний номер, технічне обслуговування автокрісла повинен виконувати лише уповноважений працівник.

Хочете подати рекламачію?

- Хочете подати рекламачію? При виявленні дефекту і намірі подати рекламачію, потрібно звернутися до продавця, у якого було придбано автокрісло Avionaut MaxSpace. При поданні

рекламації необхідно надати документ, що підтверджує покупку, яка була здійснена протягом 24 місяців до дати подачі заявки.

- Якщо виріб необхідно відправити до сервісного центру, його слід передати дистриб'ютору або продавцю. Також потрібно узгодити спосіб доставки та її вартість, оскільки за відсутності такого узгодження гарант може відмовитися від покриття витрат на доставку. Пошкодження та/або дефекти, на які не поширюється наша гарантія або права споживачів, та/або пошкодження, та/або дефекти продукту, не охоплені нашою гарантією, можуть бути усунені за оплату.
- Ви можете замінити автокрісло на нове, якщо воно побувало в автомобільній аварії. Для цього вам будуть потрібні: довідка з поліції про аварію, фото з місця аварії з автокріслом або інформація від поліції про такий факт, документ, що підтверджує покупку, підтвердження страховика про те, що автокрісло не охоплюється компенсаційною виплатою, гарантійний талон. Аварійне автокрісло потрібно надіслати нам.

Права споживачів

- Споживач має права, визначені відповідним законодавством, яке може відрізнятись в різних країнах. Дана гарантія не впливає на права споживачів, встановлені відповідним національним законодавством.
- Ця гарантія надана компанією Ł.KARWALA, зареєстрованою в Польщі.

Адреса компанії:

Ł.KARWALA

Szarlejka,

ul. Łukaszewicza 172

42-130 Wręczyca Wielka, Polska

(1) Придбані продукти з видаленими або зміненими етикетками чи ідентифікаційними номерами вважаються неавторизованими. Оскільки автентичність таких виробів не може бути визначена, гарантія на них не поширюється.

GUARANTEE CARD

NO	START DATE OF	RANGE OF REPAIR	DATE OF COMPLETION	SIGN

SELLING DATE

SHOP STAMP

ADRESS:

Ł.KARWALA

Szarlejka, ul. Łukaszewicza 172

42-130 Wręczyca Wielka

POLAND

Telefon: +48 34 317 66 10

Fax: +48 34 317 66 95

E-mail: avionaut@avionaut.com

www.avionaut.com